

K'NEX®

Building Worlds Kids Love®

X-FLAME

BUILDING SET
JEU DE CONSTRUCTION

BEASTS ALIVE™



**BUILDS
CONSTRUIT
LES***

3

2 x



AA
(LR6)

- Not included
- Non inclus
- No se incluyen
- Nicht enthalten
- Non incluse
- Não estão incluídas
- Niet inbepren

7+

34692



** Construye 3
Für 3 Varianten
Costruisci 3
Constrói 3
Voor 3 stuks

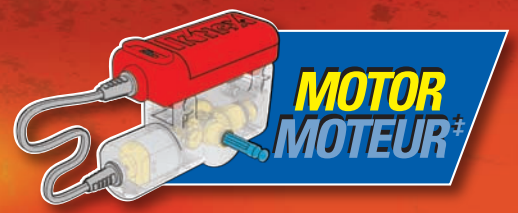

‡ Motore

⚠ WARNING: CHOKING HAZARD – Small parts. Not for children under 3 years.

CAUTION: Keep hands, face, hair, clothing and power cord away from all moving parts. **Caution:** Do not trip on cord.

WARNING: Not suitable for children under 18 months. Long cord/Long chain. Strangulation hazard.

Battery Information

How to Insert and Remove Batteries

Insert 2 fresh AA batteries (LR6)*** into the compartment with the correct polarity (+/-) as shown here.

*** Not included

CAUTION: To Avoid Leakage

- Insert batteries with correct polarity (+/-) as shown.
- Do not mix different types of batteries.
- Do not mix alkaline, standard (carbon-zinc) or rechargeable (nickel-cadmium) batteries.
- Do not mix new and used batteries. Only batteries of the same or equivalent type recommended should be used.
- Remove exhausted batteries from the toy; do not short-circuit supply terminals.
- Remove all batteries if the toy will not be used for a long period of time.



Important Tips

- Alkaline batteries are recommended.
- Rechargeable batteries are not recommended.
- Remove rechargeable batteries before recharging; they must be charged only under adult supervision.
- Non-rechargeable batteries must not be recharged.
- Keep components free of dust; do not immerse or use in water.
- Do not dispose of batteries in a fire; they could leak or explode and cause injury.
- Do not put rods smaller than 2 inches in any openings of the motor; they will damage the motor and cannot be removed.



The wheeled bin indicates this product cannot be disposed of with household waste due to presence of hazardous substances.

To protect human health and environment, check your local authority for recycling advice and facilities (2012/19/EU, Europe only).

La poubelle de ce produit ne peut pas être jeté avec les ordures ménagères en raison de la présence de substances dangereuses.

À protéger la santé humaine et l'environnement se renseigner auprès de l'administration locale sur la gestion du recyclage (2012/19/UE, seulement en Europe).

⚠ AVERTISSEMENT : RISQUE D'ÉTOUFFEMENT – Pièces de petite taille. Ne convient pas aux enfants de moins de 3 ans.

ATTENTION : Garde les cheveux, les doigts, la figure et les vêtements à l'écart de toutes les pièces mobiles. **Attention :** ne pas se prendre les pieds dans le cordon.

AVERTISSEMENT : Ne convient pas aux enfants de moins de 18 mois. Longue corde/Longue chaîne. Risque d'étranglement.

Informations sur les piles

Comment mettre et retirer des piles

Insérer 2 piles AA (LR6)*** neuves dans le compartiment en respectant a polarité (+/-).

*** Non fournies

ATTENTION : Pour éviter la fuite des piles

- Insérez les piles en respectant la polarité (+/-) comme indiqué.
- Ne pas mélanger différents types de piles.
- Ne pas mélanger des piles alcalines avec des piles standard (carbone-zinc), ou des piles rechargeables (au nickel-cadmium).
- Ne pas mélanger des piles neuves avec des piles usées. Il convient d'utiliser uniquement des piles du type recommandé ou d'un type équivalent.
- Retirer toujours les piles faibles ou mortes du produit ; ne pas faire court-circuiter les terminaux.
- Retirer toutes les piles si le jouet doit rester inutilisé pendant longtemps.

Conseils Importants

- Les piles alcalines sont recommandées.
- Les piles rechargeables ne sont pas recommandées.
- Retirer les piles rechargeables du jouet avant de les recharger; elles doivent être chargées exclusivement en présence d'un adulte.
- Les piles qui ne sont pas rechargeables ne doivent pas être rechargées.
- Veiller à ce que les éléments restent à l'abri de la poussière ; ne pas les plonger ni les utiliser dans l'eau.
- Ne pas jeter les piles dans le feu ; elles risqueraient de fuir ou d'exploser et d'entraîner des blessures.
- N'insérez pas de tige trop courte dans le moteur, elle pourrait rester coincée et l'endommager.

K'NEX Building Basics

Bases de Construction K'NEX

Start Building

To begin your model, find step number **1** and follow the numbers. Each piece has its own shape and color. Look at the pictures, find the pieces that match what you see, and connect them together. It helps to face your model in the same direction as the instructions while you build. The arrows show you where the parts connect, but not all connection points have arrows. The faded color parts are the ones you have already put together.

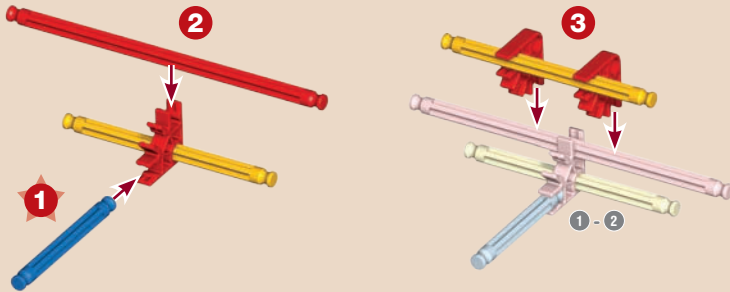

Commence la Construction

Pour commencer ton modèle, trouve l'étape numéroté **1** et suis les numéros. Chaque pièce a sa propre forme et sa propre couleur. Regarde les illustrations, trouve les pièces qui correspondent à ce que tu vois et assemble-les. Pour t'aider pendant que tu construis, oriente ton modèle dans le même sens que les instructions. Les flèches t'indiquent où les pièces s'assemblent, mais les points de raccordement n'ont pas tous des flèches. Les pièces de couleur délavée sont celles que tu as déjà assemblées.

Spacers

There are places in your model where you need to use spacers. Be sure to use the correct number of spacers shown in the instructions.



Espaceurs

Il y a des endroits sur ton modèle où tu auras besoin de te servir d'espaceurs. Assure-toi d'utiliser la bonne couleur et le nombre d'espaceurs indiqué sur les instructions.

Parts List

Before you start building, be sure to compare the parts in your set with the parts listed here. If anything is missing, call or write to us using the information on the back cover. We're here to help!

Liste des Pièces

Avant de commencer à construire, assure-toi de comparer les pièces dans ta boîte à la liste de pièces fournie ici. S'il manque quelque chose, téléphone-nous ou écris-nous en te servant des informations figurant au verso de la notice. Nous sommes là pour t'aider !

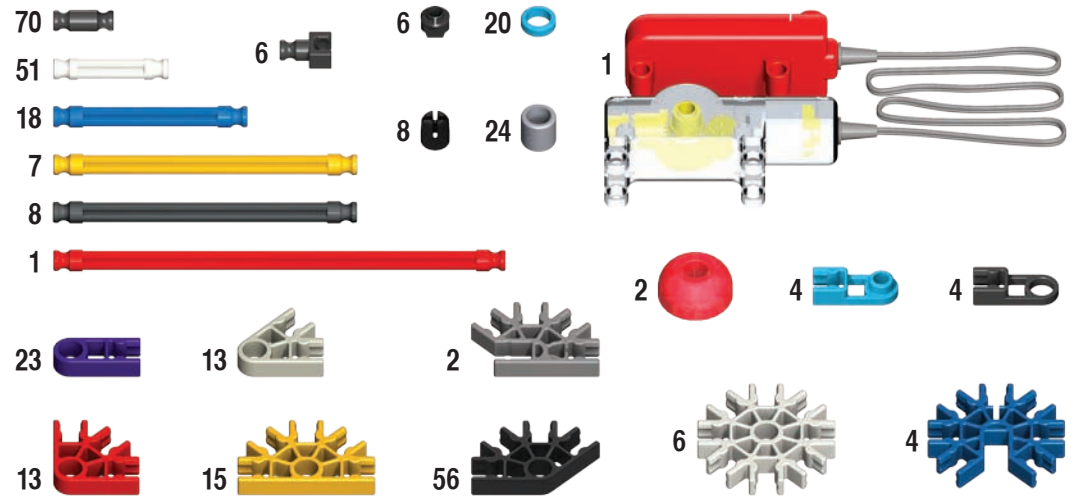

Connectors

You can slide these special connectors together. Push tightly until you hear a "click". Pay close attention to the instructions and position them horizontally or vertically exactly as they are shown.

Connecteurs

Tu peux assembler ces connecteurs tout à fait uniques en les faisant glisser l'un avec l'autre. Pousse fort jusqu'à ce que tu entendes un « clic ». Lis les instructions attentivement et positionne-les horizontalement ou verticalement, en suivant exactement les illustrations.

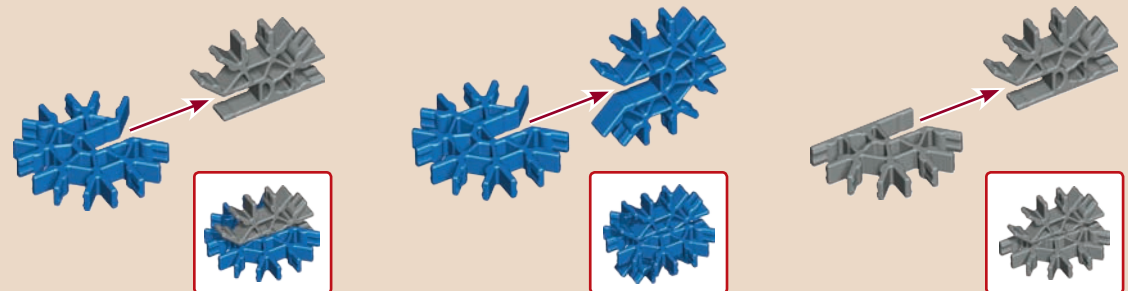

X-FLAME

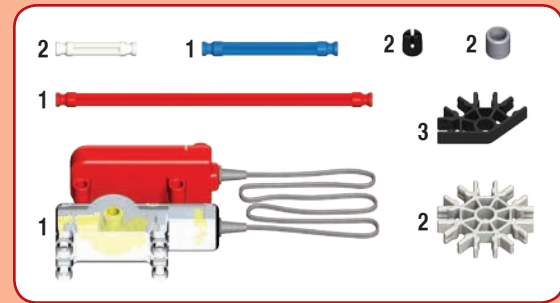

1

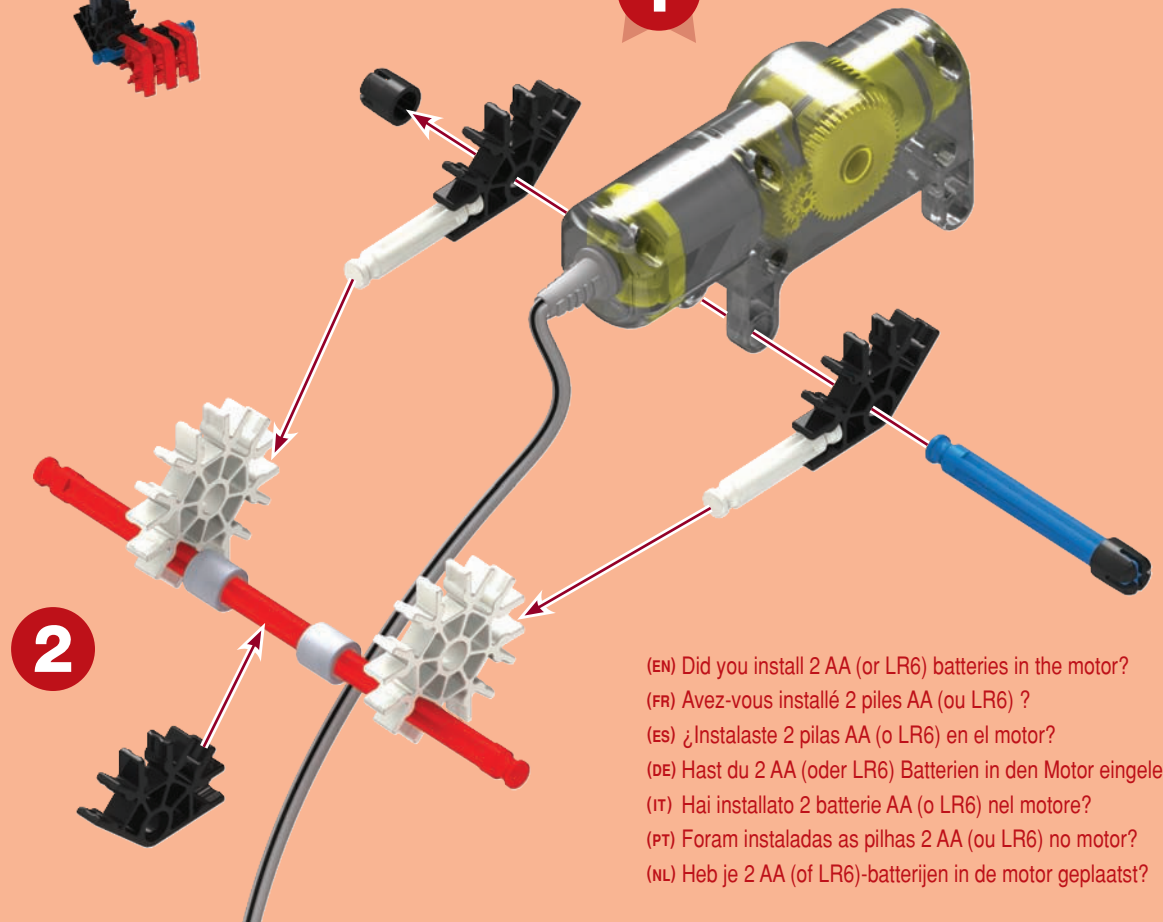

2

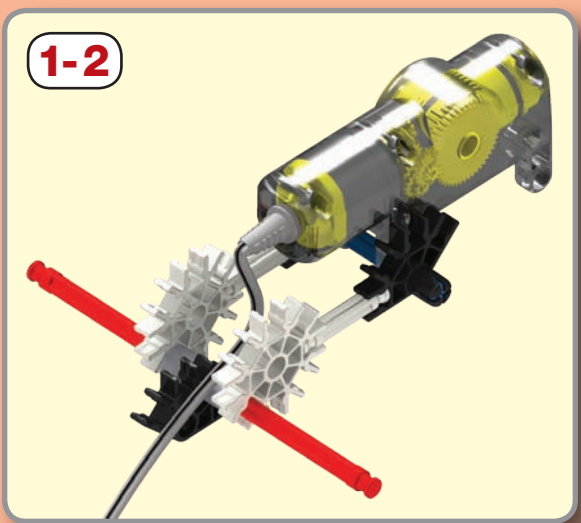

1-2

(EN) Did you install 2 AA (or LR6) batteries in the motor?
 (FR) Avez-vous installé 2 piles AA (ou LR6) ?
 (ES) ¿Instalaste 2 pilas AA (o LR6) en el motor?
 (DE) Hast du 2 AA (oder LR6) Batterien in den Motor eingelegt?
 (IT) Hai installato 2 batterie AA (o LR6) nel motore?
 (PT) Foram instaladas as pilhas 2 AA (ou LR6) no motor?
 (NL) Heb je 2 AA (of LR6)-batterijen in de motor geplaatst?



3

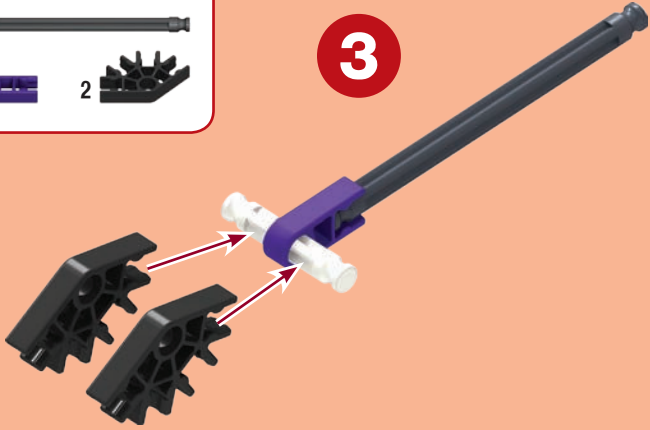

4

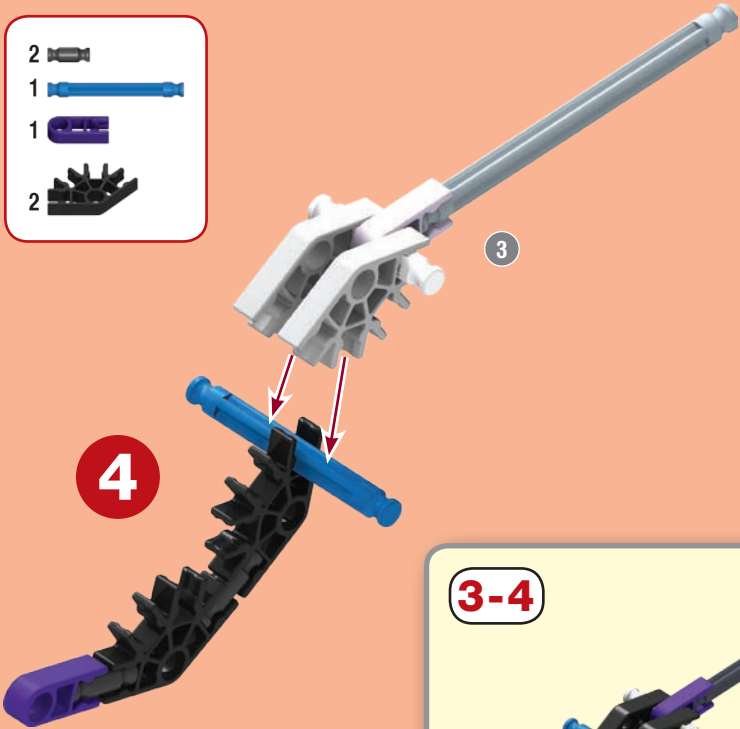

3-4

6

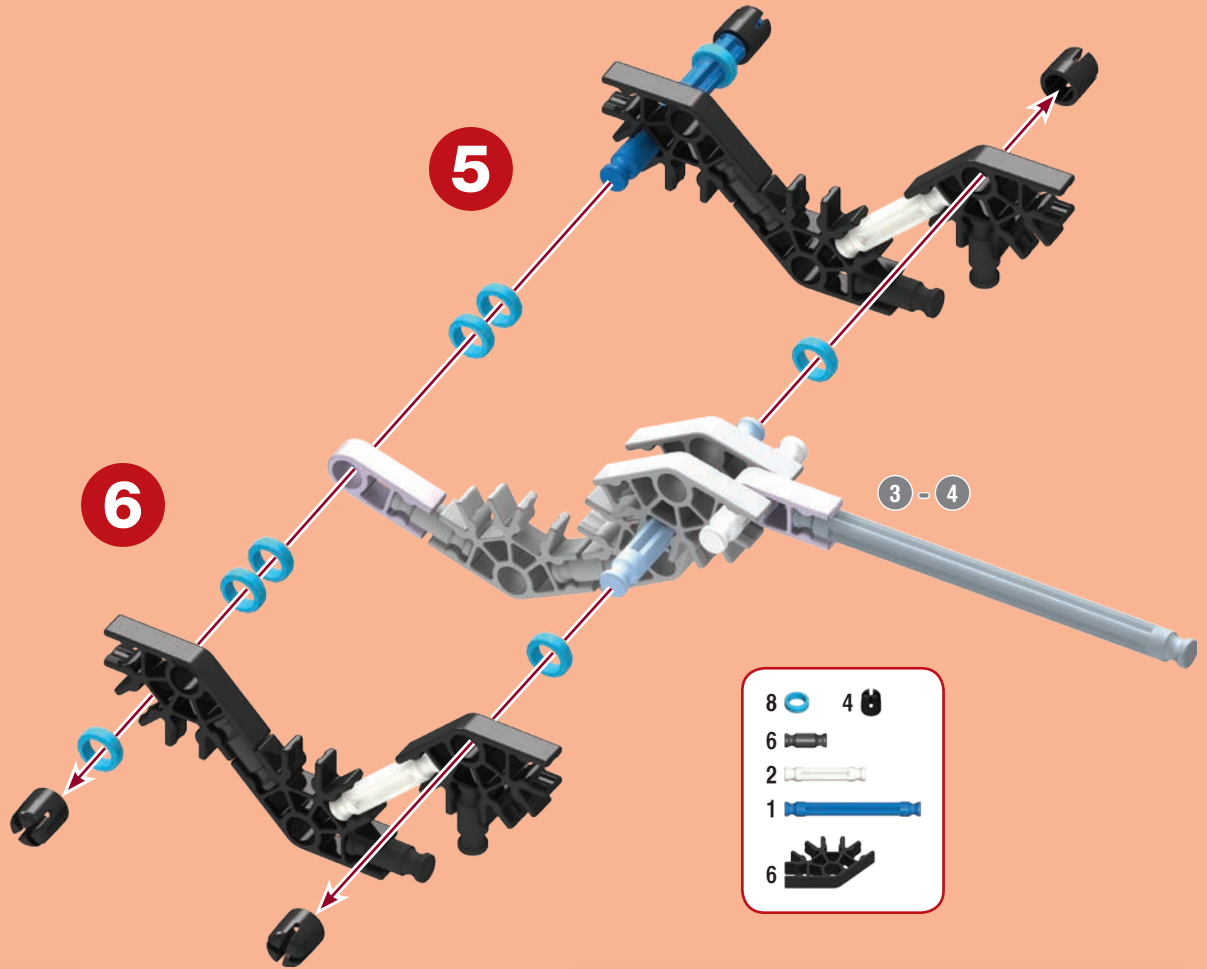

5



3-6

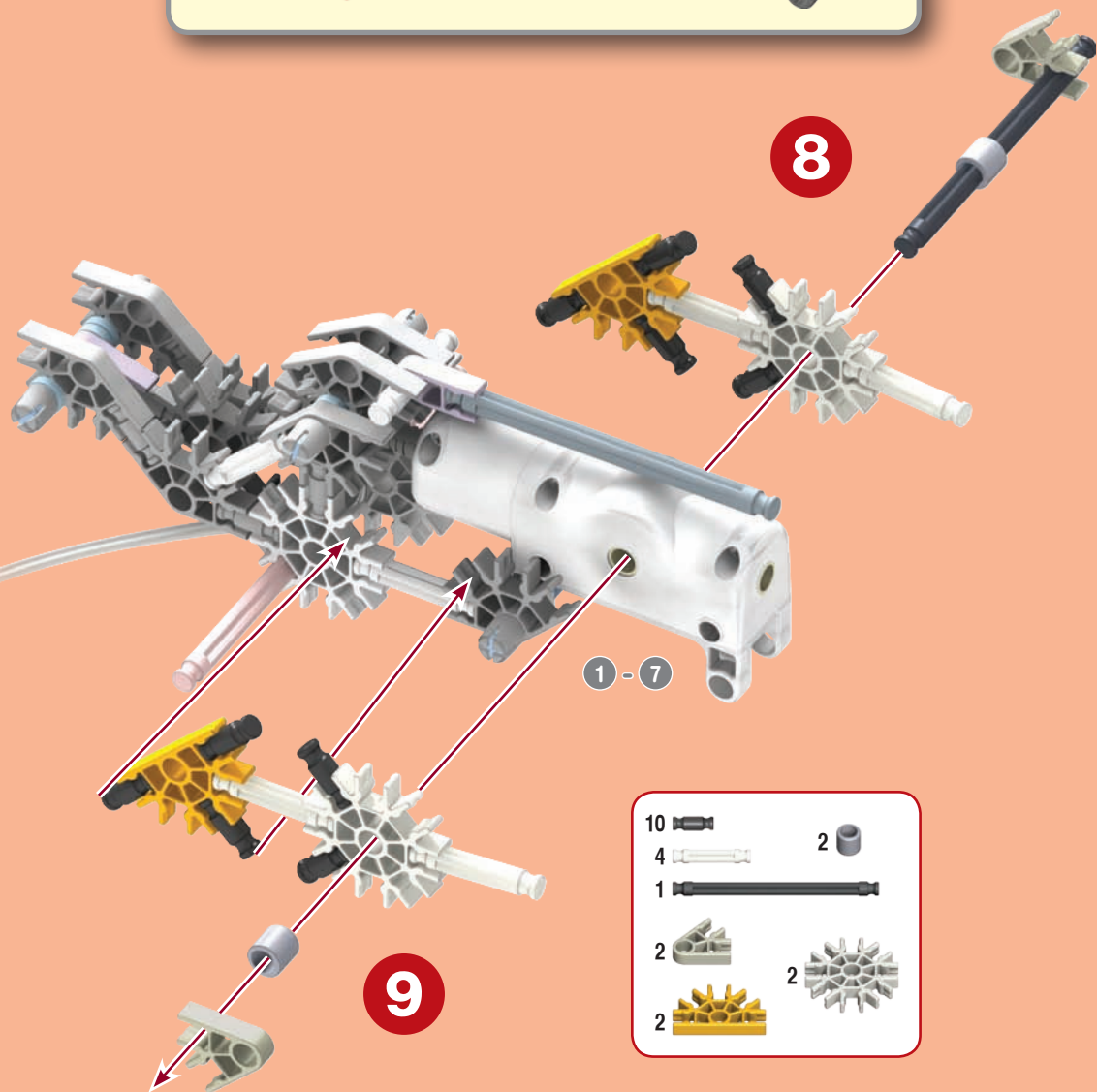
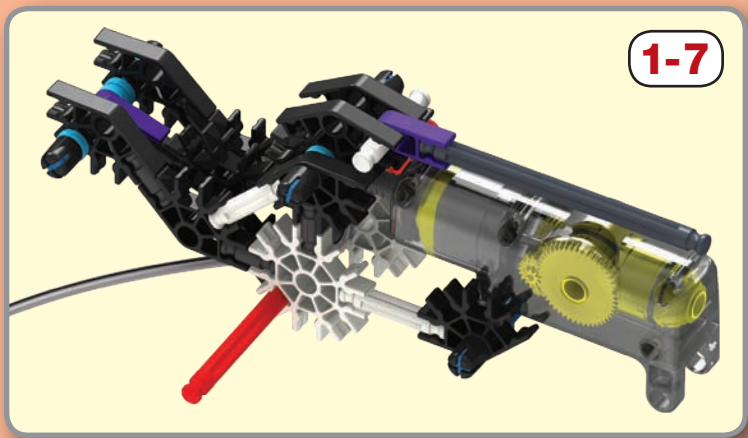
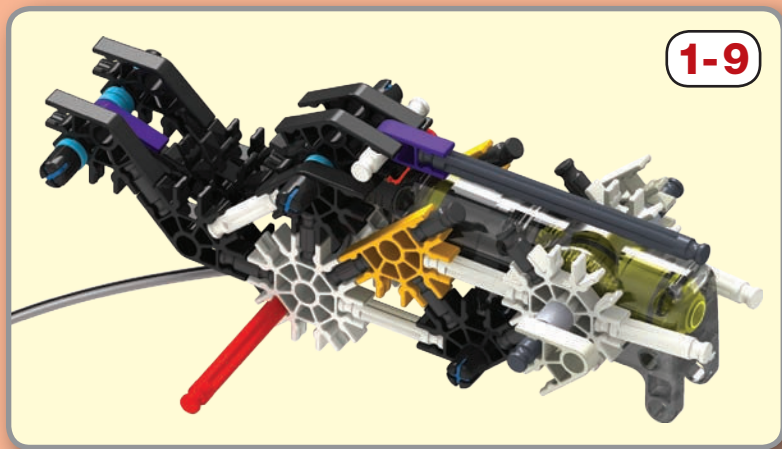
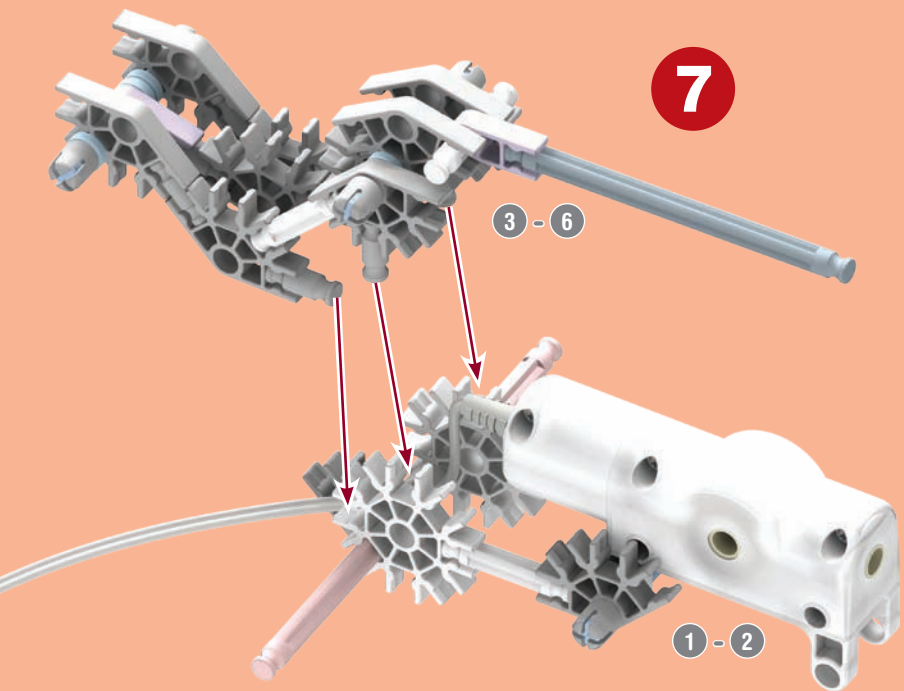

- | | | | |
|----|--|---|--|
| 10 | | 2 | |
| 4 | | | |
| 1 | | | |
| 2 | | 2 | |
| 2 | | | |

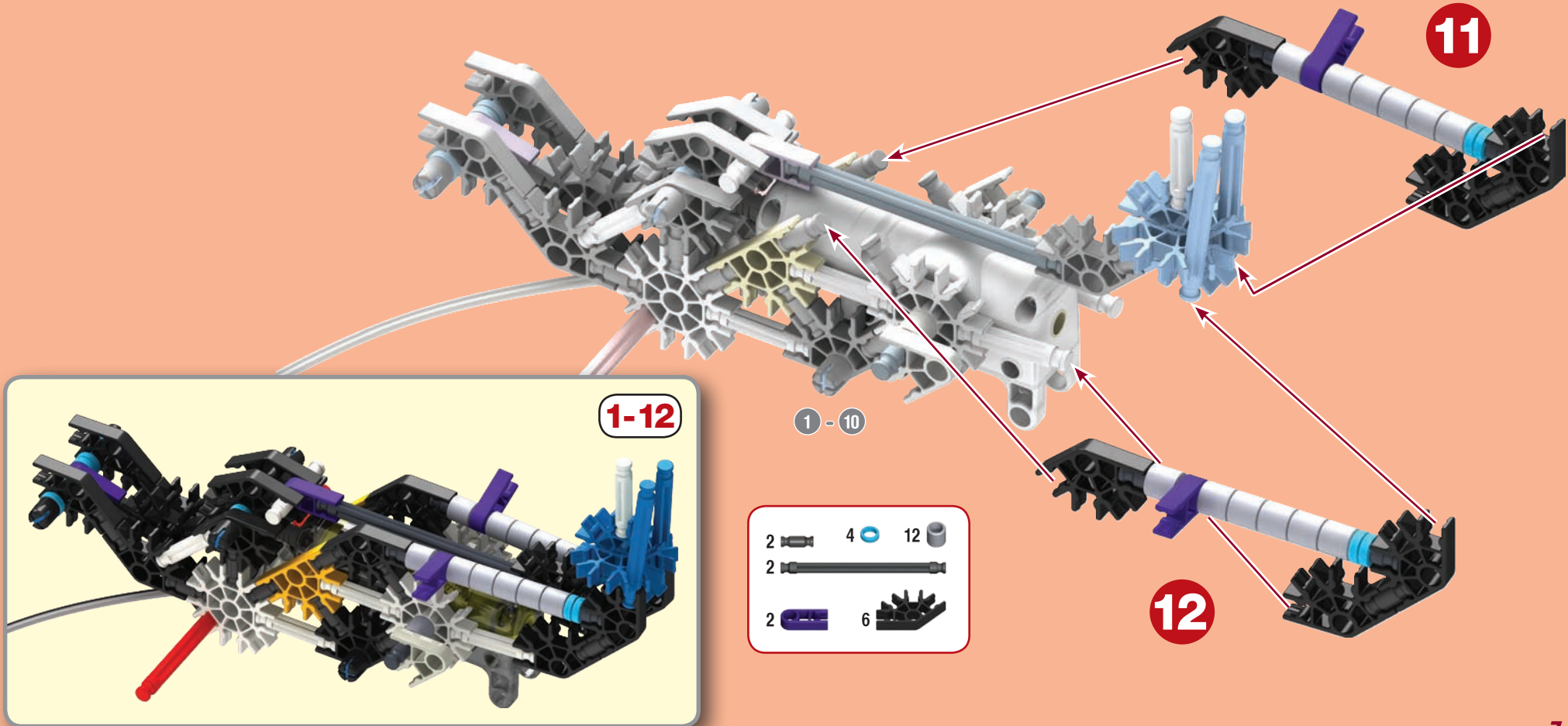
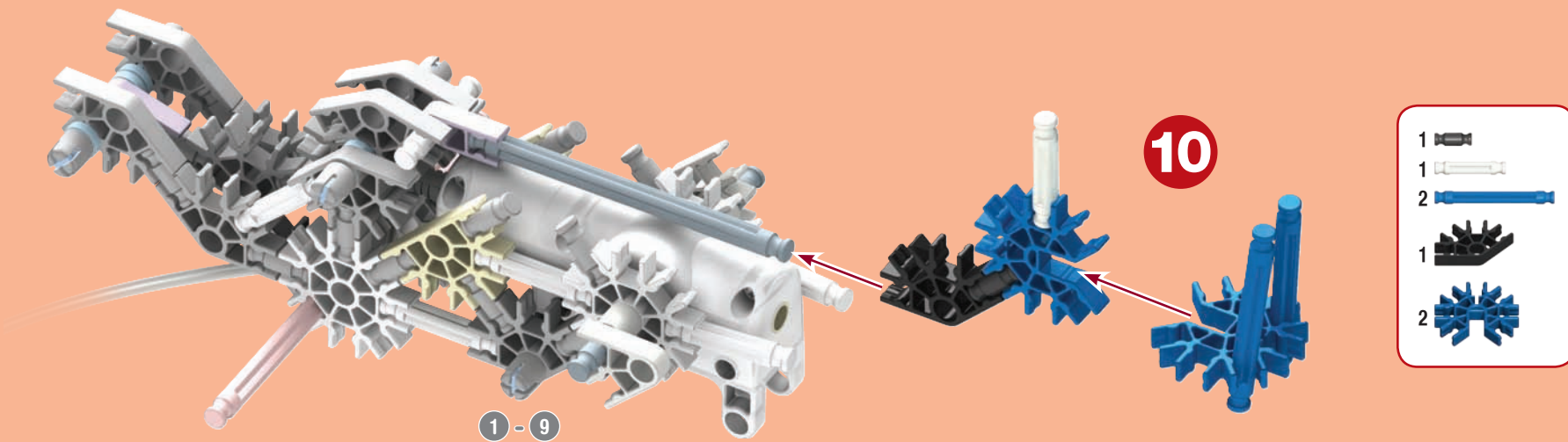

1-13

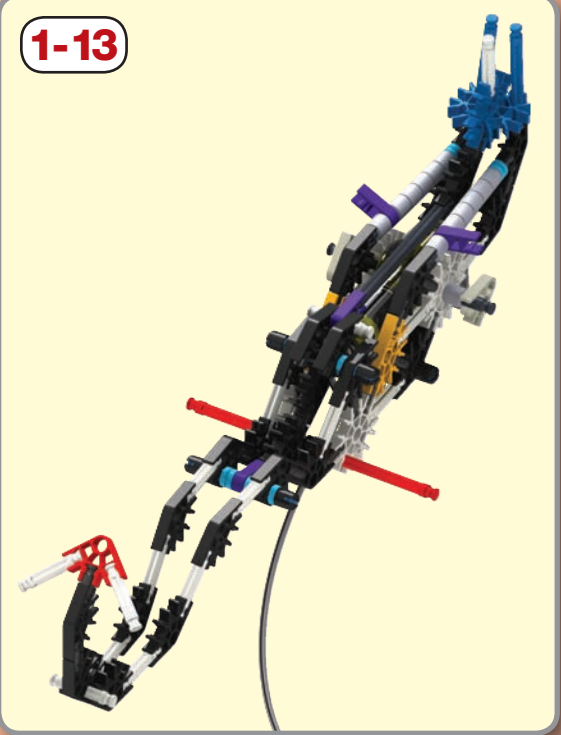

- 2
- 9
- 1
- 8

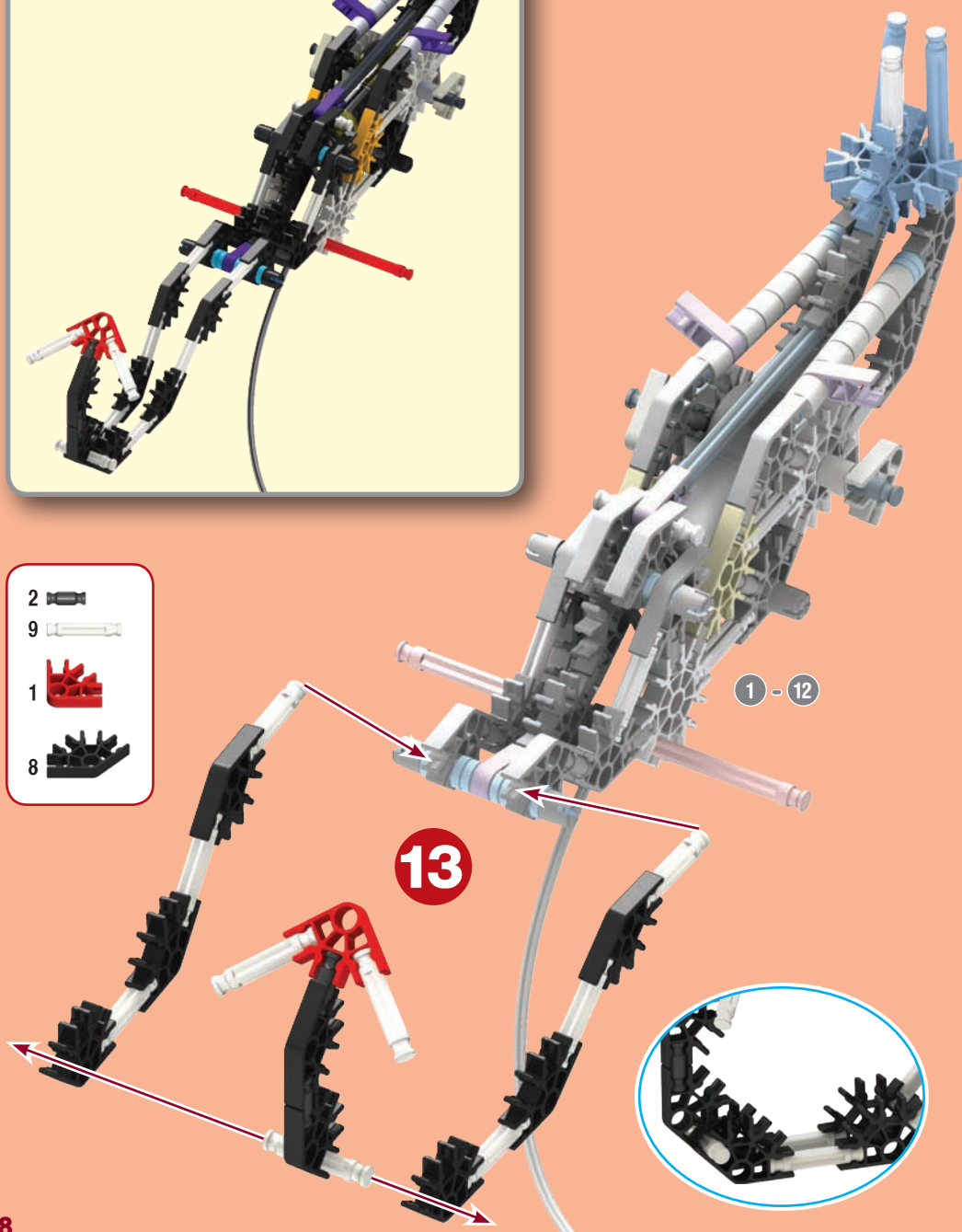

1 - 12

13

- 2
- 2
- 2
- 2

14

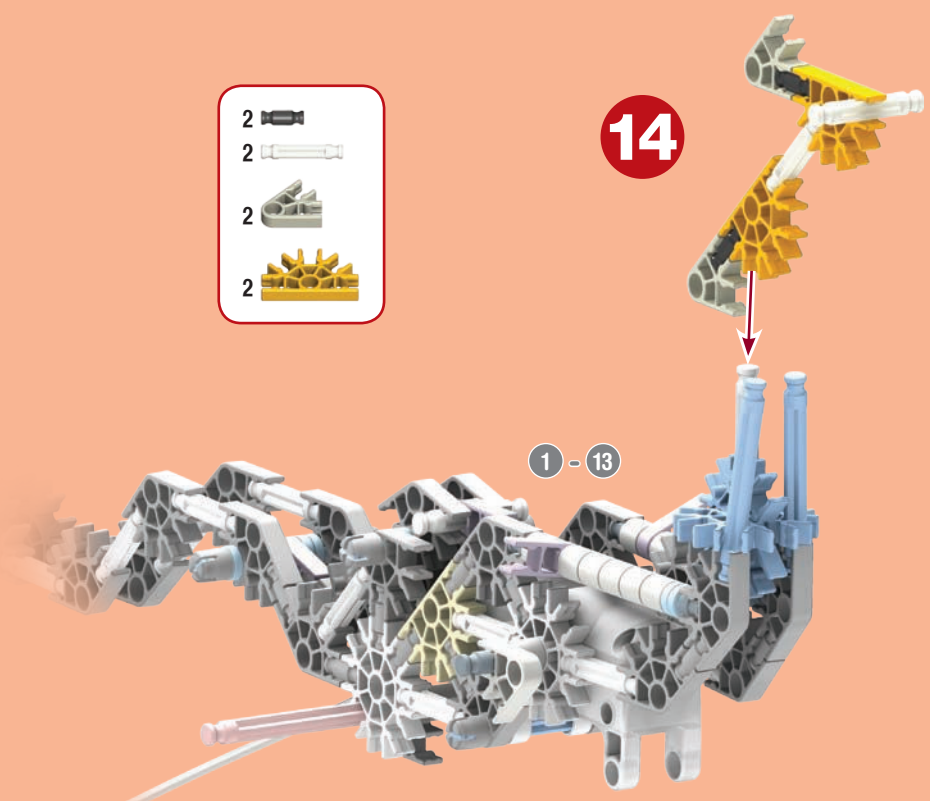

1 - 13

1-14

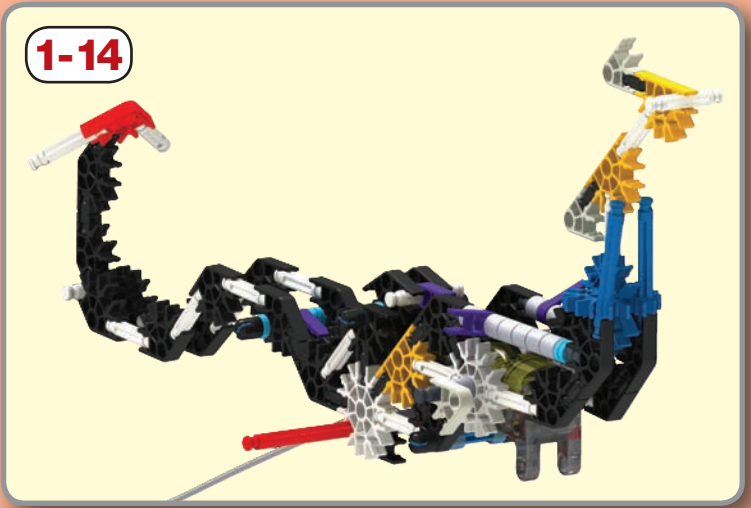

15

- 2
- 2
- 2
- 2

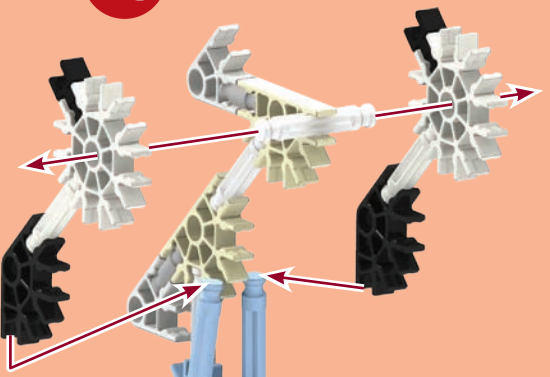

1 - 14

17

- 3
- 3
- 1
- 3
- 1

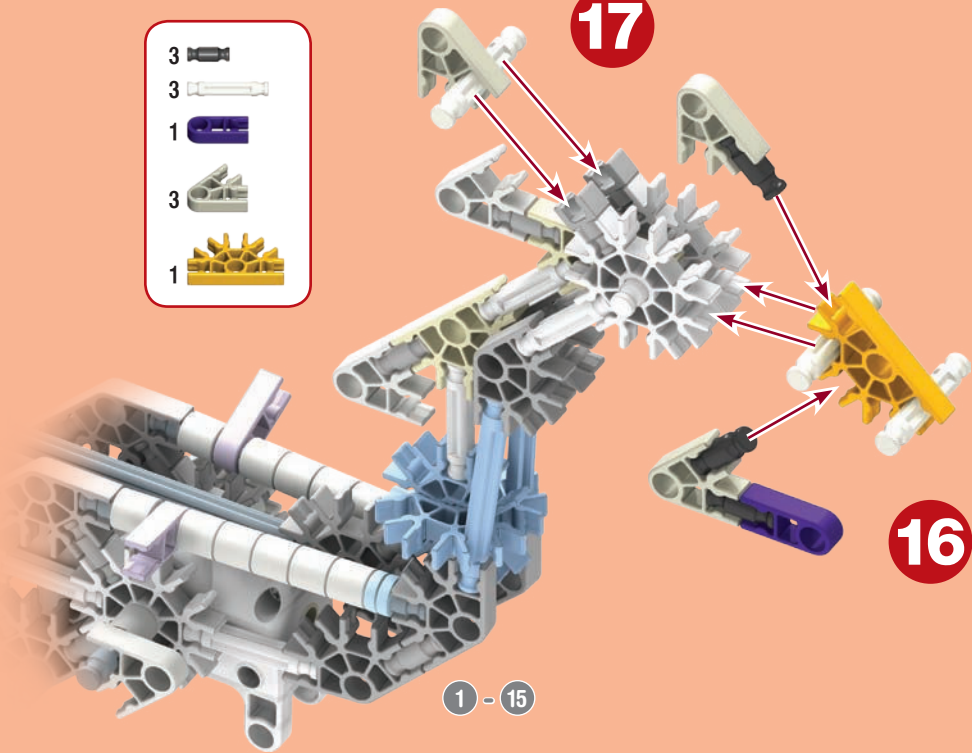

1 - 15

16

1-18

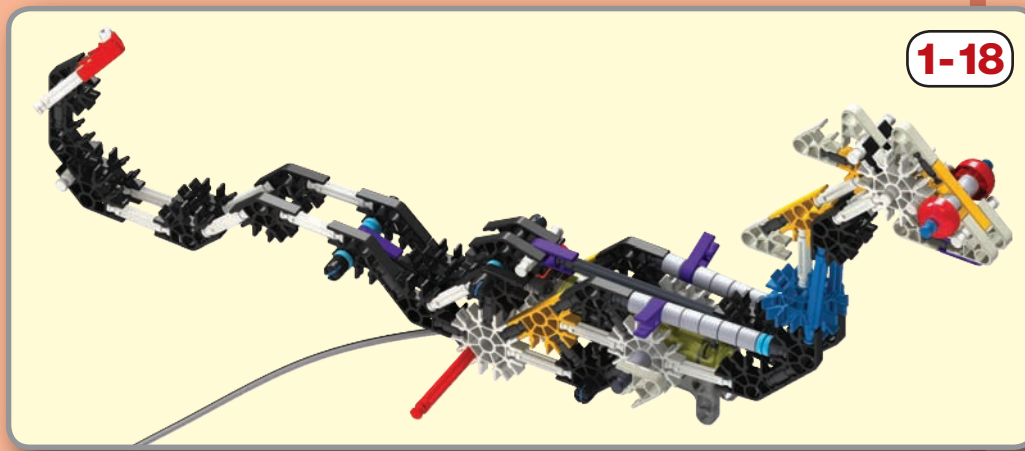

- 2
- 2
- 1
- 2

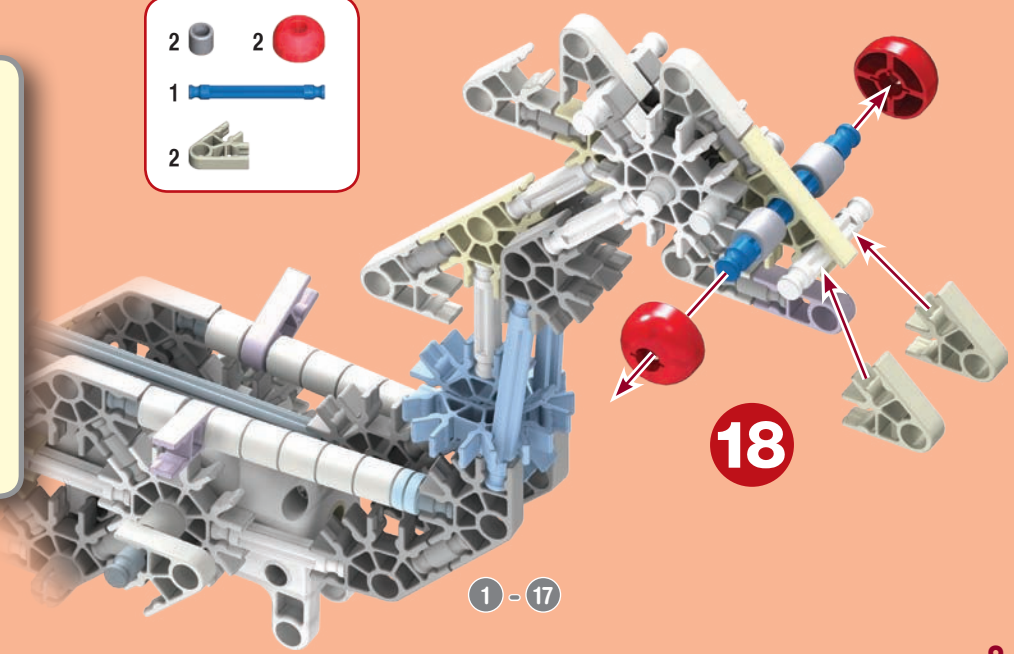

1 - 17

18

- 1
- 5
- 1
- 3
- 2

19

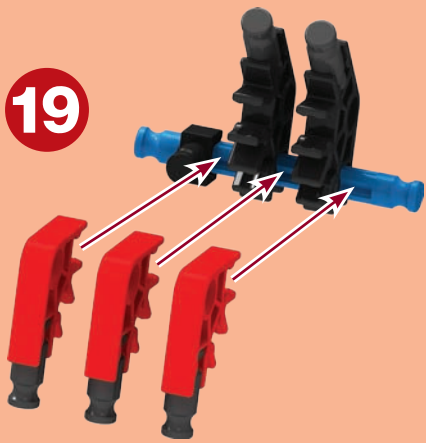

19

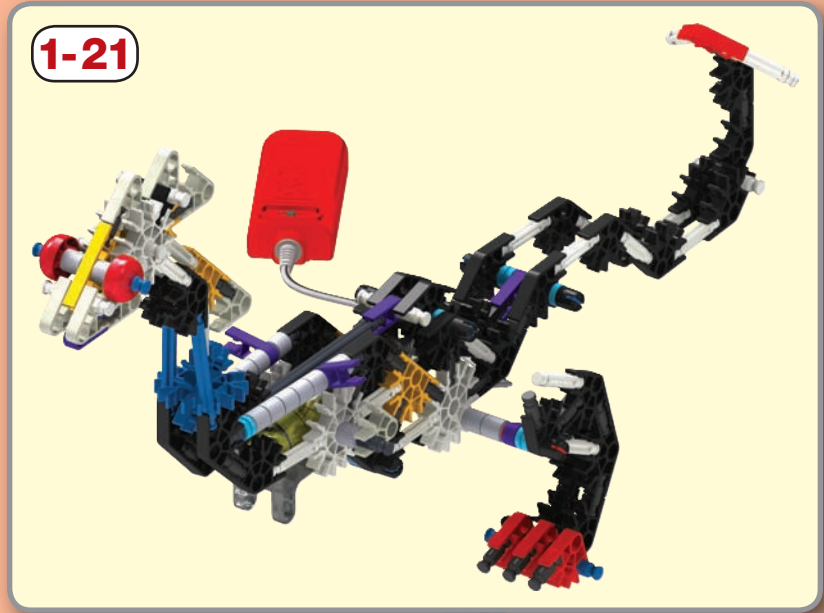

1-21

20

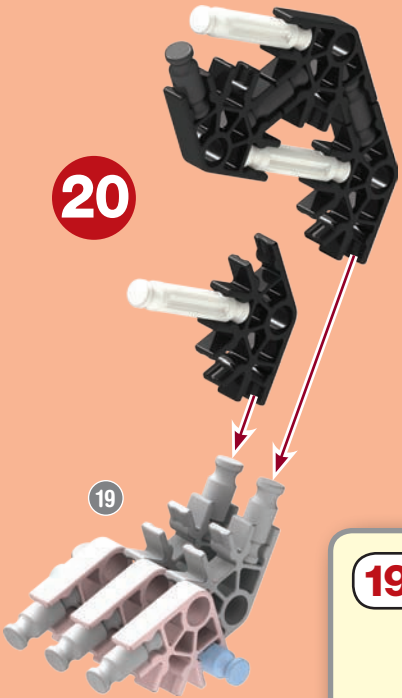

19



19-20

- 3
- 3
- 4

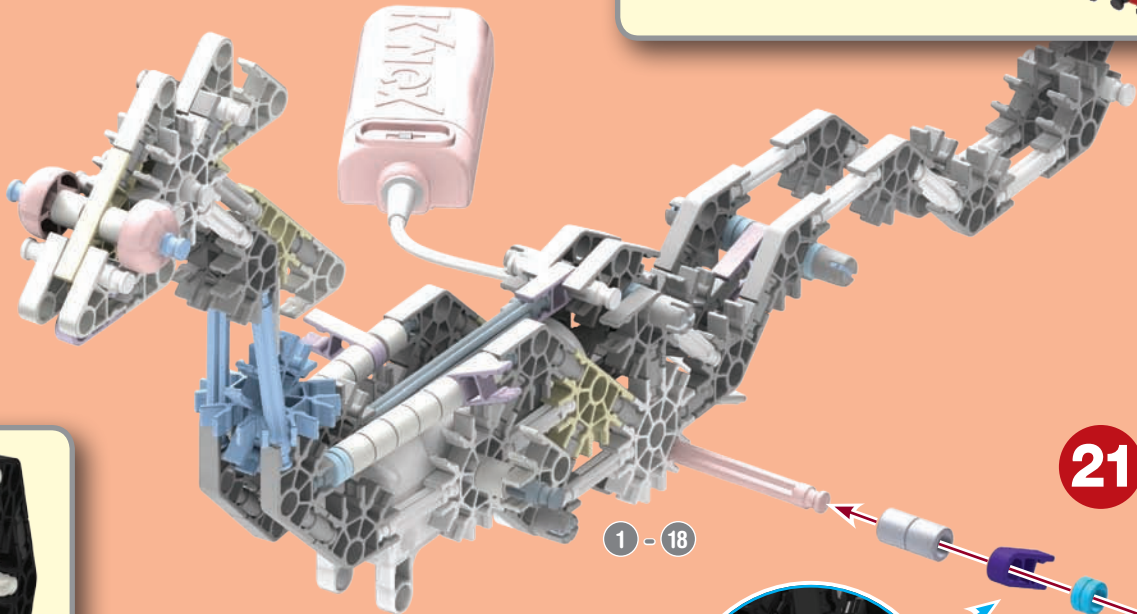

1 - 18

- 2
- 2
- 1
- 1

21

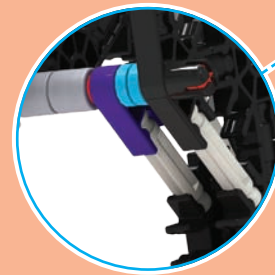

19 - 20

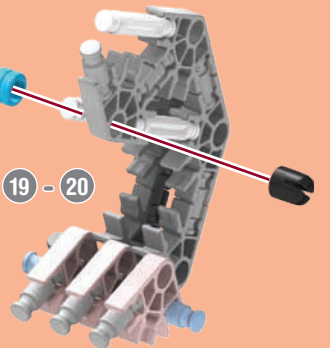

22



22

- 1
- 1
- 2
- 3
- 1
- 1
- 2

23

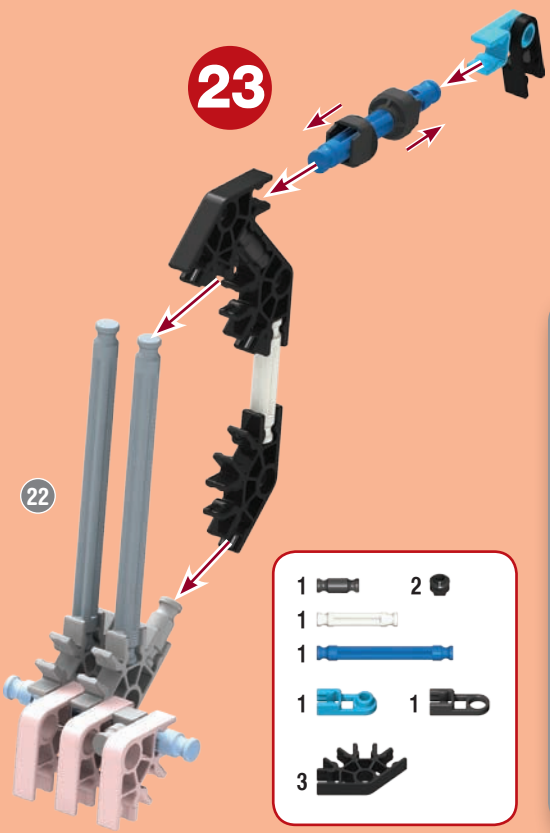

22-23



- 1
- 1
- 1
- 1
- 3
- 2
- 1
- 1

22

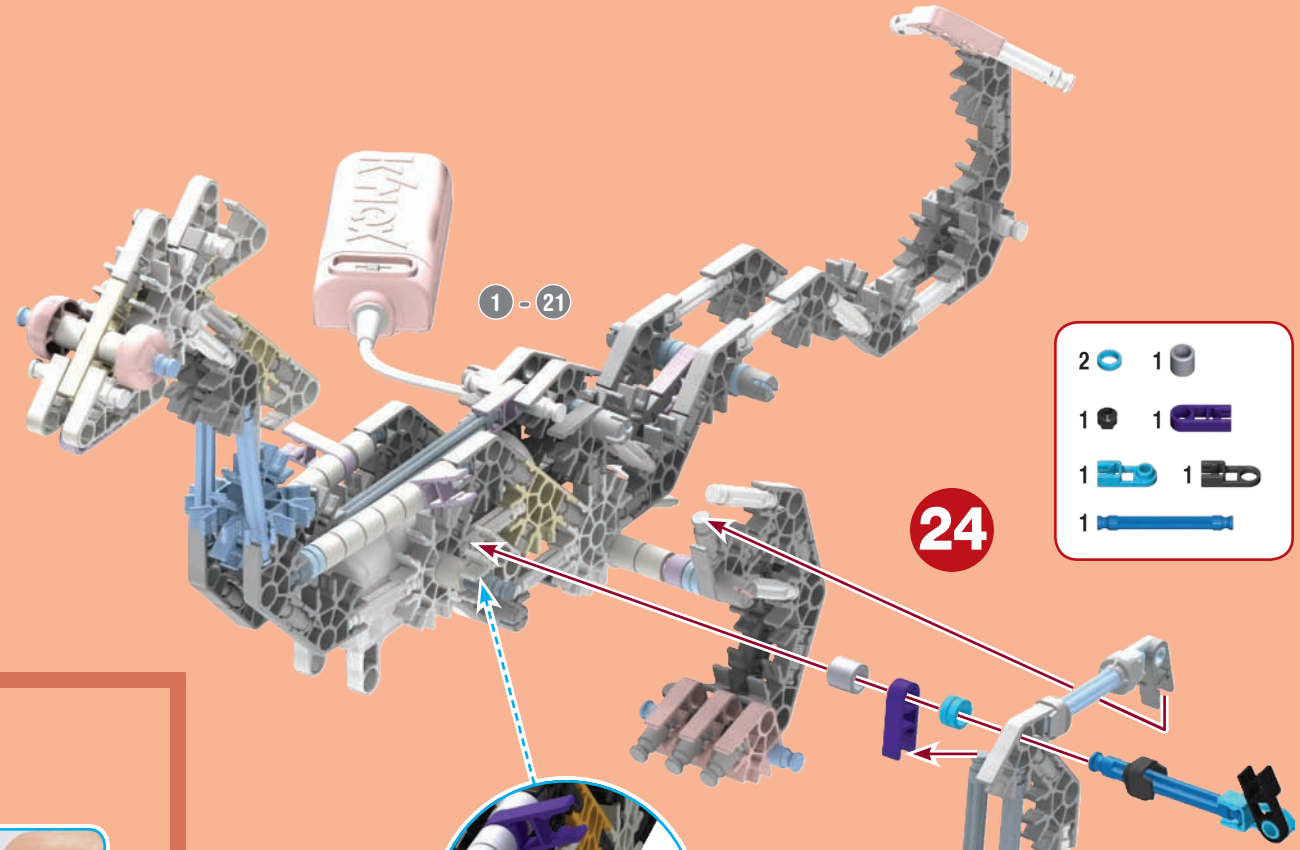

1 - 21

24

- 2
- 1
- 1
- 1
- 1
- 1
- 1

1-24



22 - 23

- 4
- 3
- 2
- 3
- 1
- 1
- 2
- 1

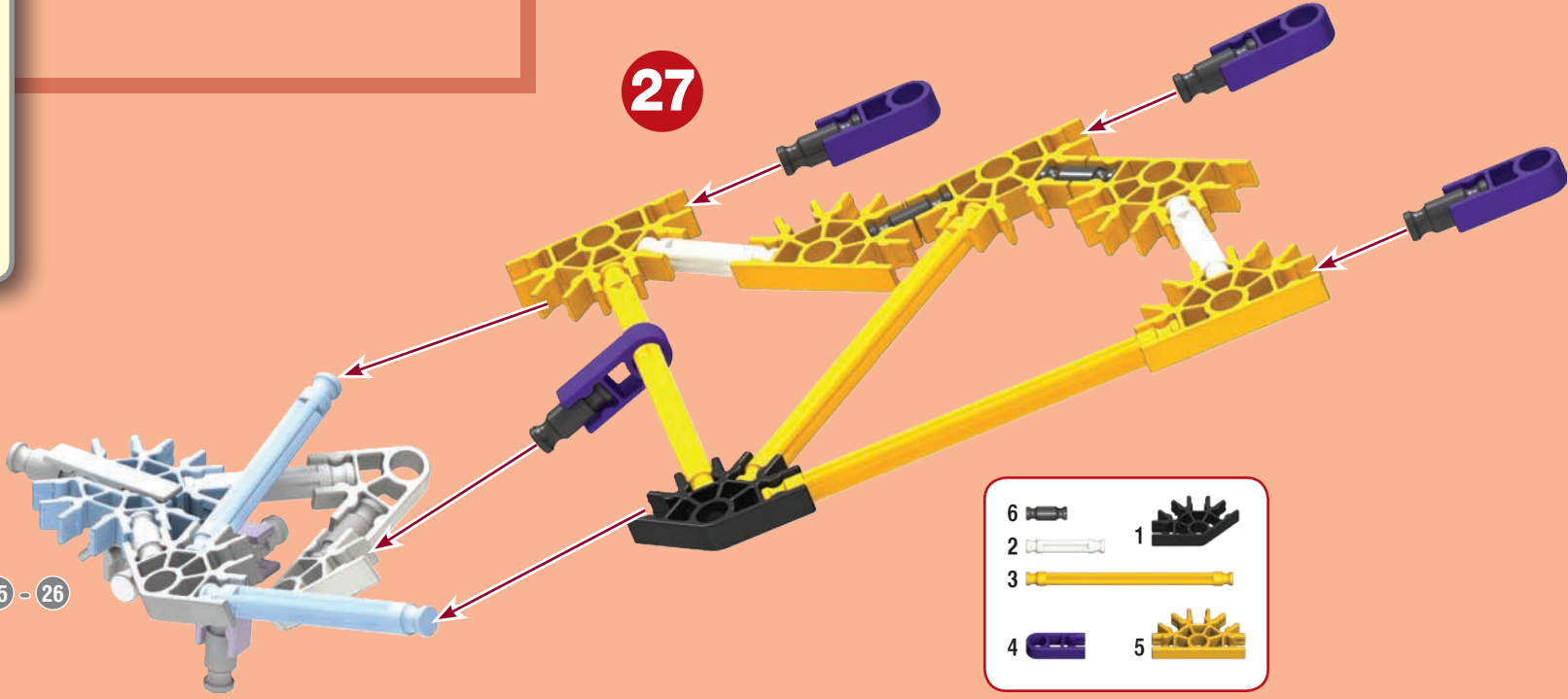
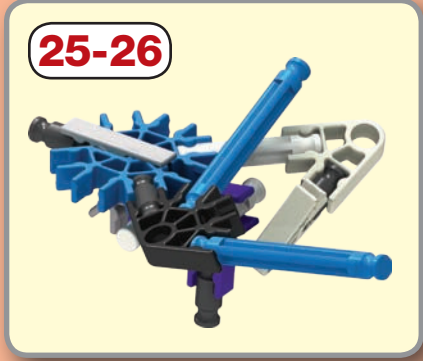

- 6
- 2
- 3
- 4
- 1
- 5

25 - 26

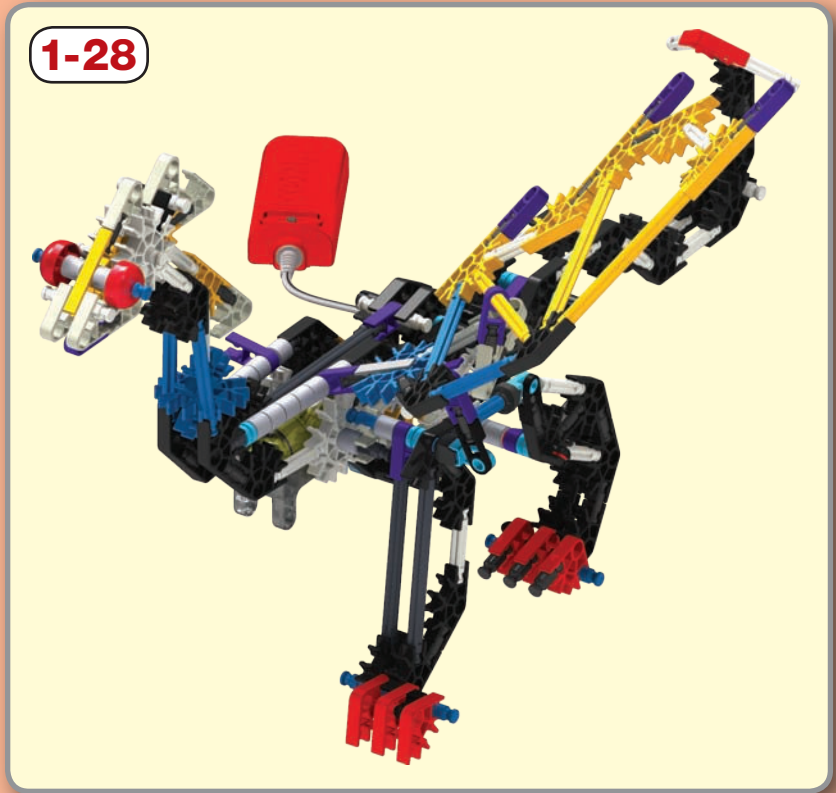
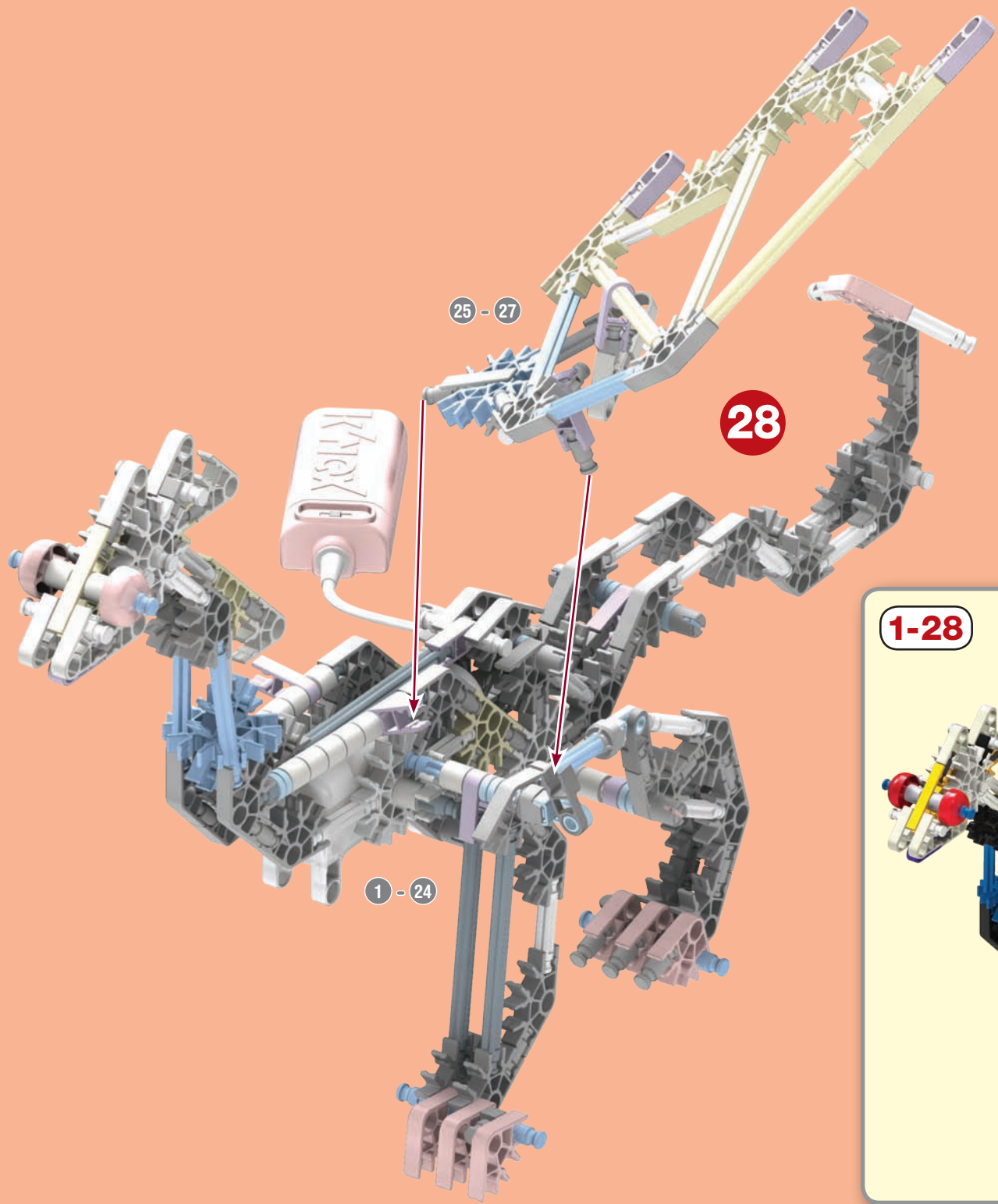



29



29

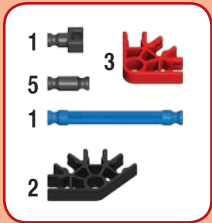

30

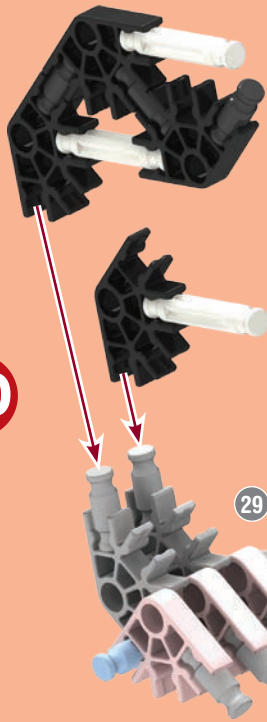

29



29-30



1-31

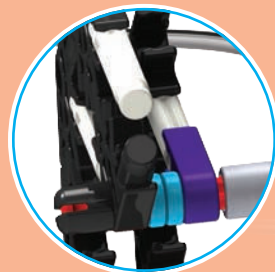
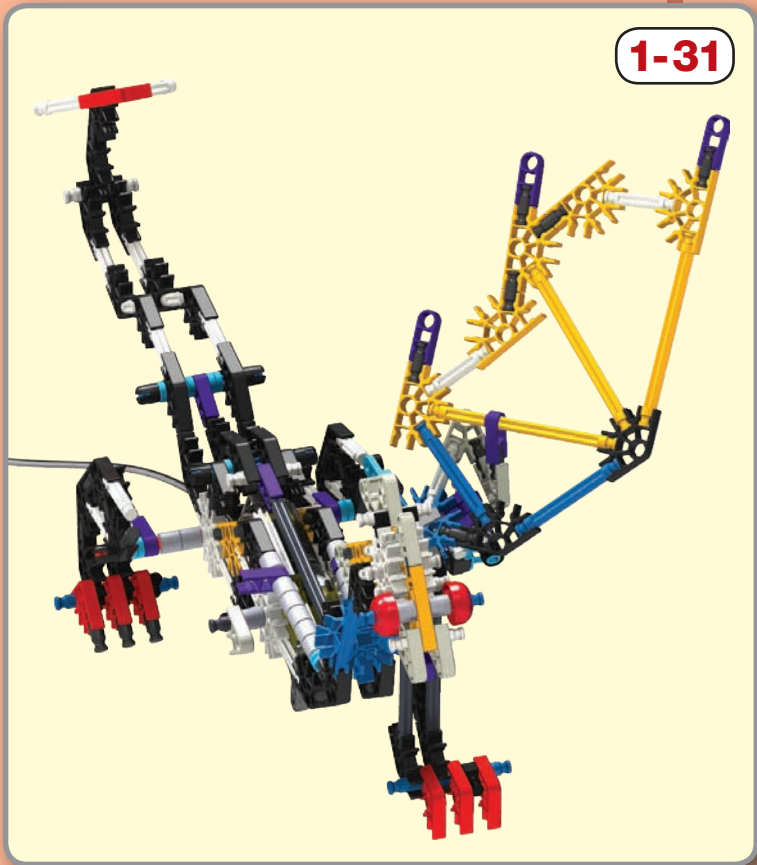

31

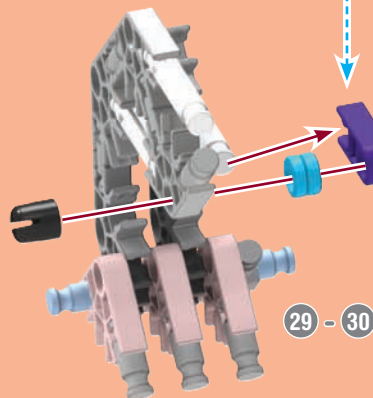

29 - 30

1 - 28

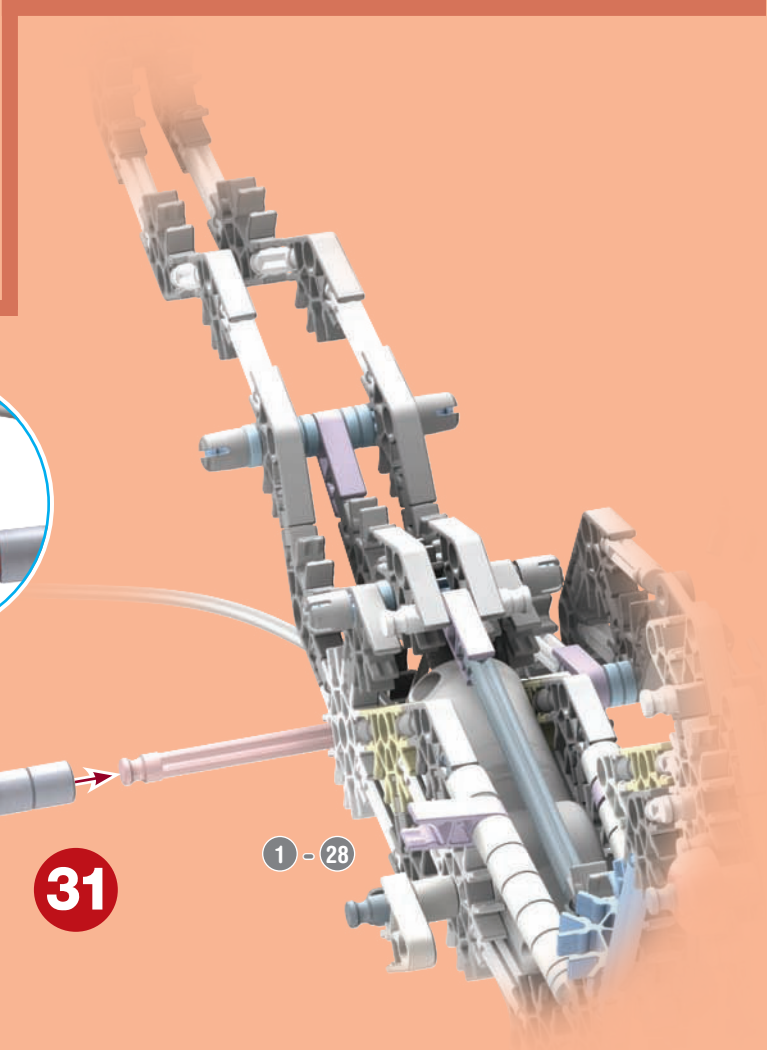

32

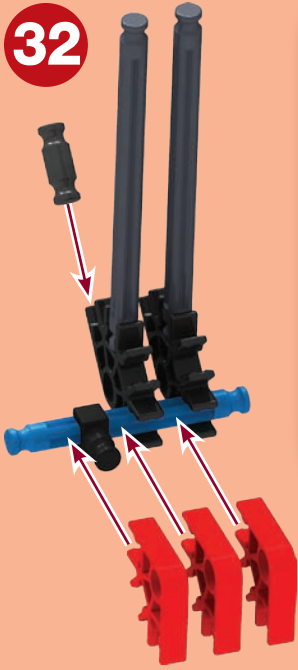

32



- 1 [black pin]
- 1 [blue axle]
- 2 [black axle]
- 3 [red clips]
- 1 [black pin]
- 2 [black clips]

- 2 [blue ring]
- 1 [grey bush]
- 1 [black pin]
- 1 [purple bush]
- 1 [blue ring]
- 1 [black pin]
- 1 [blue axle]



33

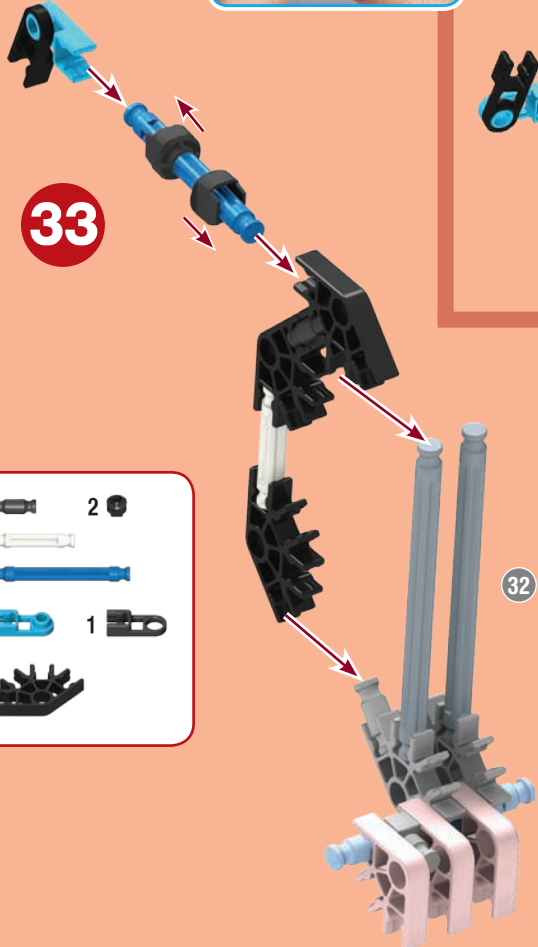

- 1 [black pin]
- 1 [grey axle]
- 1 [blue axle]
- 1 [blue ring]
- 1 [black pin]
- 2 [black pin]
- 3 [black clips]

34

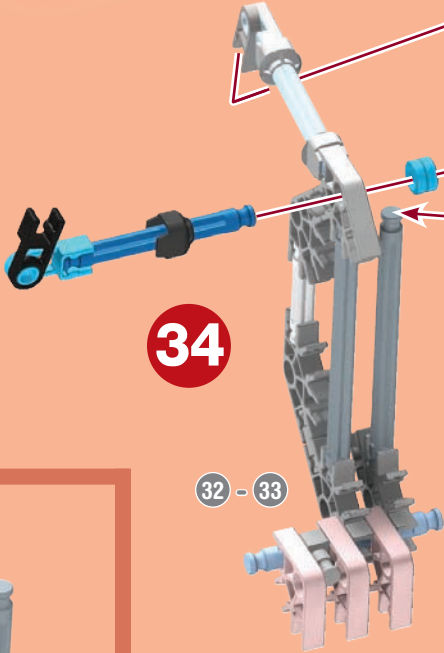

32 - 33

1 - 31

1-34

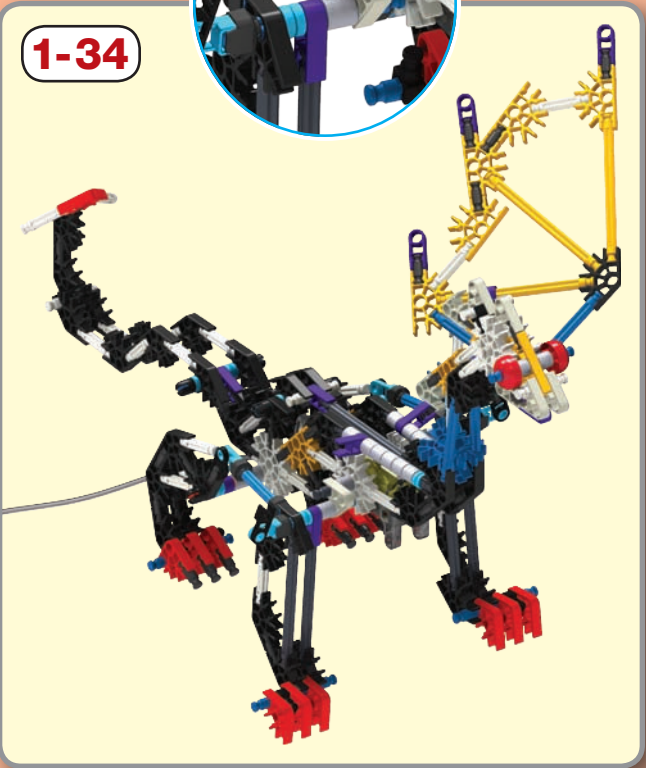
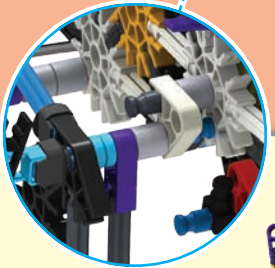

36

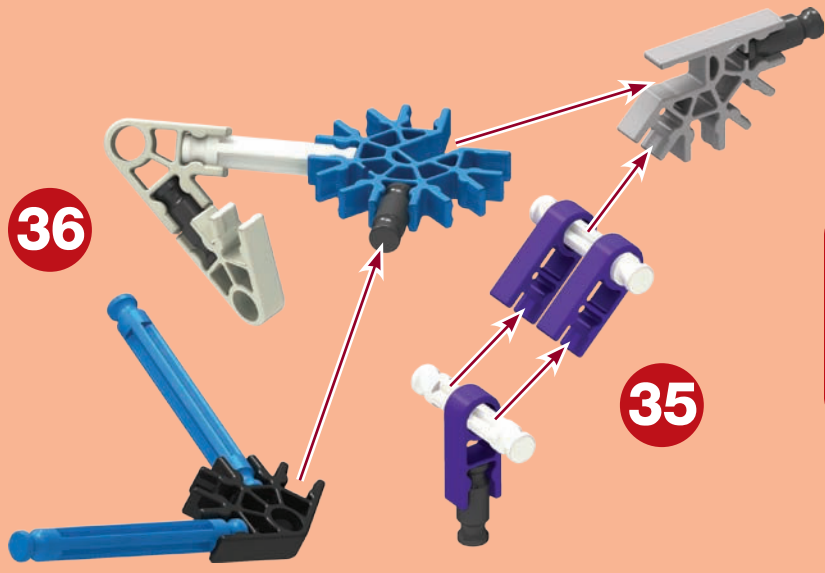

35

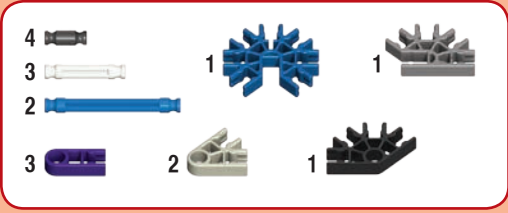

35-36

37



35-37

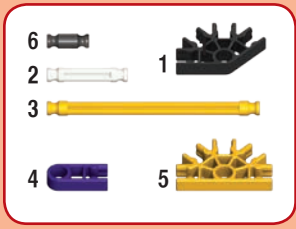

35 - 36

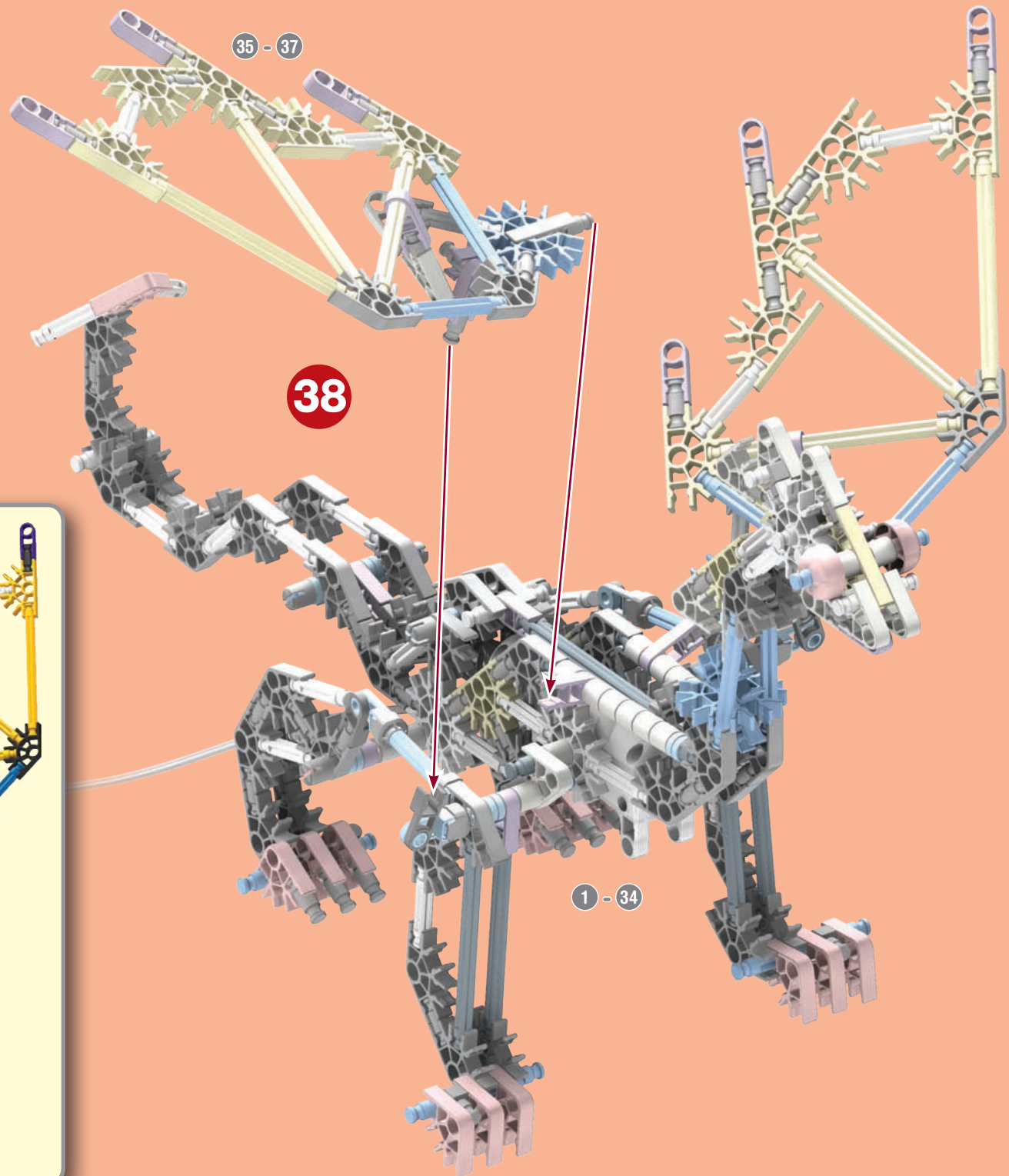
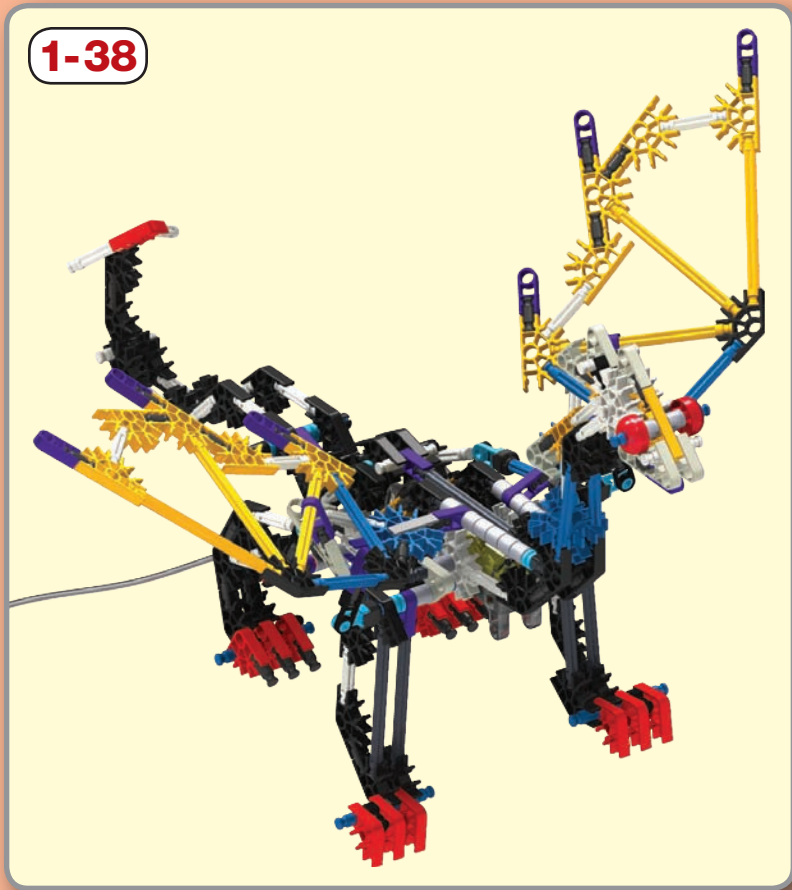

(ES) Español

(Página 2)

ADVERTENCIA: PELIGRO DE ASFIXIA – Piezas pequeñas. No para niños menores de 3 años.

PRECAUCIÓN: Mantén el cabello, los dedos, la cara y la ropa alejada de las piezas móviles. Precaución: Evite enredarse en el cable.

ADVERTENCIA: No adecuado para niños menores de 18 meses. Cable largo/cadena larga. Peligro de estrangulamiento.

Información de la batería

Cómo insertar y quitar las pilas

Insertar 2 AA (LR6) baterías*** frescas en el compartimiento de batería con la polaridad correcta (+/-). *** No se incluyen

PRECAUCIÓN: Para evitar fugas en las pilas

- Inserte las pilas de acuerdo con los esquemas de polaridad (+/-).
- No mezcle diferentes tipos de pilas.
- No mezcle pilas alcalinas, estándar (carbón-zinc) o recargables (níquel-cadmio).
- No mezcle pilas viejas con nuevas. Se debe usar solamente pilas del mismo tipo, o las que se recomiendan como equivalentes.
- Siempre retire las pilas débiles o gastadas del producto; no forme cortocircuito en los puntos de intercambio.
- Retire todas las pilas si el juguete no se usará por mucho tiempo.

Consejos importantes

- Se recomiendan las pilas alcalinas.
- No se recomiendan las pilas recargables.
- Retire las pilas recargables del juguete antes de cargarlas; éstas deben ser cargadas solamente bajo la supervisión de un adulto.
- No se debe recargar las pilas que no son recargables.
- Mantenga los componentes sin polvo; no sumerja ni use en agua.
- No deseche las pilas en el fuego ya que pueden tener fugas, explotar y causar lesiones personales.
- No meta las varillas pequeñas en los orificios del motor ya que dañarían el motor y no se podrían sacar.



El contenedor de basura indica que este producto no puede desecharse con la basura doméstica debido a la presencia de sustancias peligrosas.

Para proteger la salud humana y el medio ambiente consultar con la agencia local para el consejo y las facilidades de reciclaje (2012/19/EU, solo Europa).

(Página 3)

Básicos de Construcción

Empieza a construir

Para comenzar tu modelo, busca el 1 y sigue los números. Cada pieza tiene su propia forma y color. Simplemente mira los dibujos, busca las piezas correspondientes en tu juego y después conéctalas. Mientras construyes, trata de colocar tu modelo en la misma dirección que se muestra en las instrucciones. Los colores desteñidos muestran que esta sección ya está construida. Conecta las nuevas secciones en los lugares señalados por las flechas. Las nuevas piezas que agregues estarán en colores vivos.

Espaciadores

Hay lugares en tu modelo donde tendrás que agregar espaciadores azules y plateados. Cerciórate de usar el color correcto y cuéntalos con cuidado.

Conectores

Hay conectores azules y plateados con ranuras largas especiales. Se engancharán deslizándose como ves en los dibujos. Conecta estas piezas empujándolas hasta que oigas "clic".

Lista de piezas

Antes de comenzar a construir, compare las piezas de su juego con las que se enumeran aquí. Si falta algo, llámenos o escribanos utilizando la información que se encuentra en el reverso. ¡Estamos aquí para ayudarle!

(DE) Deutsch

(Seite 2)

ACHTUNG: ERSTICKUNGSGEFAHR – Kleinteile. Nicht geeignet für Kinder unter 3 Jahren.

VORSICHT: Haare, Finger, Gesicht und Kleidungsstücke nicht mit beweglichen Teilen in Berührung kommen lassen. Vorsicht: Bitte stolpern Sie nicht über das Kabel.

ACHTUNG: Nicht geeignet für Kinder unter 18 Monate. Lange Schnur / Lange Kette. Strangulierungsgefahr.

Informationen zu den Batterien

Anweisungen zum Einlegen und Entfernen der Batterien

Einen kleinen Kreuzkopfschraubenzieher benutzen, um die Schraube zu lösen und die Batterieabdeckung zu entfernen. 2 frische AA (oder LR6) Batterien*** in den Batterieraum mit der korrekten Polarität einsetzen (+/-). *** Nicht enthalten

VORSICHT: Um ein Auslaufen der Batterien zu vermeiden

- Beim Einlegen der Batterien auf die korrekte Polarität (+/-), wie dargestellt, achten.
- Keine Batterien unterschiedlichen Typs mischen.
- Keine alkaline Batterien, Standard-Batterien (Kohle-Zink) oder wiederaufladbare Batterien (Nickel-Cadmium) mischen.
- Keine alten und neuen Batterien mischen. Nur Batterien des gleichen Typs oder empfohlenen äquivalenten Typs verwenden.
- Leere oder verbrauchte Batterien aus dem Spielzeug entfernen; darauf achten, dass die Pole der Batterie nicht kurzgeschlossen werden.
- Wenn das Spielzeug längere Zeit nicht verwendet werden soll, alle Batterien entfernen.

Wichtige Tipps

- Alkaline Batterien werden empfohlen.
- Wiederaufladbare Batterien sind nicht empfohlen.
- Bei Verwendung von wiederaufladbaren Batterien müssen diese aus dem Spielzeug entfernt werden, bevor sie wieder aufgeladen werden; das Wiederaufladen darf nur unter Aufsicht eines Erwachsenen stattfinden.
- Nichtwiederaufladbare Batterien dürfen nicht wieder aufgeladen werden.
- Die Komponenten von Staub freihalten; nicht in Wasser tauchen.
- In keine der Öffnungen des Motors kleine Stangen einsetzen, sie beschädigen den Motor und können nicht entfernt werden.
- Zu entsorgende Batterien nicht ins Feuer werfen; sie können auslaufen oder explodieren und Körperverletzungen verursachen.
- In keine der Öffnungen des Motors kleine Stangen einsetzen, sie beschädigen den Motor und können nicht entfernt werden.



Die Mülltonne zeigt an, dass dieses Produkt nicht im Hausmüll entsorgt werden kann, bedingt durch die Anwesenheit von Schadstoffen.

Im Aufwand um die menschliche Gesundheit und die Umwelt zu schützen, erfragen sie bitte die Recycling Richtlinien und Lage von Entsorgungsstätten bei ihrer örtlichen Behörde (2012/19/EU, nur in Europa).

(Seite 3)

Grundlegende Bauanleitungen für K'NEX

Los geht's mit dem Bauen

Um mit dem Bauen deines Modells zu beginnen, suche die Nummer 1 und folge den laufenden Nummern. Jedes Teil hat seine eigene Form und Farbe. Schau dir einfach die Abbildungen an, such die Teile in deinem Bausatz, die so aussehen wie das, was du auf der Abbildung siehst und steck sie ineinander. Versuche, dein Modell beim Zusammenbauen so zu orientieren, dass es in die gleiche Richtung weist, wie es in den Anleitungen beschrieben und gezeigt wird. Blasser Farben weisen darauf hin, dass dieser Streckenabschnitt bereits zusammengebaut ist.

Abstandsstücke

An manchen Stellen in deinem Modell musst du Abstandsstücke einbauen. Achte darauf, die richtige Farbe und Anzahl von Abstandsstücken wie in der Anleitung gezeigt zu verwenden.

Verbindungsstücke

Blaue und silberfarbene Verbindungsstücke haben besonders lange Schlitzte. Wie du auf der Abbildung sehen kannst, lassen sie sich ineinander schieben. Achte beim Aneinanderfügen dieser Teile darauf, dass du ein Klickgeräusch hörst. Erst dann sind die Teile fest miteinander verbunden.

Teilleiste

Bevor du mit dem Bauen anfängst, solltest du prüfen, ob die Teile in deinem Bausatz mit denen auf dieser Teilleiste übereinstimmen. Falls etwas fehlt, rufe uns an oder schreibe uns (siehe Rückseite). Wir sind für dich da!

(IT) Italiano

(Pagina 2)

AVVISO: PERICOLO DI SOFFOCARE – Pezzi piccoli. Non adatto per bambini sotto di 3 anni.

ATTENZIONE: Tenere i capelli, le dita, il viso e i vestiti lontano da tutte le parti in movimento. Attenzione: Non inciampare sul cavo.

AVVISO: Non adatto a bambini di età inferiore a 18 mesi. Cavo lungo / lunga catena. Rischio di strangolamento.

Informazioni sulle batterie

Come inserire e rimuovere le batterie

Inserire 2 AA (o LR6) batterie*** fresche nello scompartimento di batteria con la polarità corretta (+/-). *** Non incluse

ATTENZIONE: Come evitare perdite delle batterie

- Inserire le batterie con la polarità corretta (+/-) come illustrato.
- Non mischiare tipi diversi di batterie.
- Non mischiare alcaline, standard (carbonio-zinco) e ricaricabili (nichel-cadmio).
- Non mischiare insieme batterie nuove e vecchie. Usare sempre batterie raccomandate dello stesso tipo o di tipo equivalente.
- Rimuovere sempre batterie quasi scariche o completamente scariche dal prodotto; non causare corto circuito ai terminali di alimentazione.
- Non gettare le batterie nel fuoco, poiché potrebbero perdere o esplodere e causare lesioni.

Consigli importanti

- Si raccomanda l'uso di batterie alcaline.
- Non si raccomanda l'uso di batterie ricaricabili.
- Rimuovere le batterie ricaricabili dal giocattolo prima della carica: devono essere caricate solo sotto la supervisione di un adulto.
- Le batterie non ricaricabili non devono essere ricaricate.
- Mantenere i componenti privi di polvere; non immergere o usare in acqua.
- Rimuovere tutte le batterie se il giocattolo non verrà usato per un lungo periodo di tempo.
- Non inserire aste più corte nei fori del motore, in quanto danneggerebbero il motore e non possono essere rimosse.



Il bidone della spazzatura indica che questo prodotto non si può buttare via con i rifiuti domestici a causa della presenza di sostanze pericolose.

Per proteggere la salute umana e l'ambiente, devi controllare con la tua autorità locale per consigli e impianti di riciclaggio (2012/19/EU, solo in Europa).

Istruzioni di base per costruire con K'NEX

Comincia a costruire

Per iniziare il modello, cerca il numero 1 e segui i numeri. Ogni pezzo ha una sua forma e un suo colore. Guarda la figura, trova i pezzi corrispondenti nel set e mettili insieme. Cerca di tenere il modello nella stessa direzione della figura e in tal modo sarà più semplice attaccare i pezzi nei posti giusti. I colori spenti ti dicono che questa sezione è già stata costruita. Dovrai collegare la nuova sezione al punto indicato dalla punta della freccia.

Spaziatori

Ci sono punti nel tuo modello a cui dovrai aggiungere spaziatori blu e argento. Accertati di contarli attentamente

Connettori

È molto importante posizionare i connettori blu e argento in una specifica direzione. Presta molta attenzione alle istruzioni e posiziona i connettori orizzontalmente o verticalmente proprio come illustrato. Spingi con forza fino ad udire un clic.

Elenco delle parti

Prima di cominciare a costruire, accertati di confrontare le parti che sono nel tuo set con l'elenco delle parti qui. Se ne manca una chiamaci o scrivi usando le informazioni che sono nella retrocopertina. Noi siamo qui per aiutarvi!

(PT) Português

AVISO: PERIGO DE SUFOCAÇÃO – Peças pequenas. Não se destina a crianças com menos de 3 anos de idade.

CAUIDADO: Mantém o cabelo, os dedos, a cara e a roupa afastados de todas as peças móveis.

Cuidado: Não tropece no cabo.

AVISO: Não recomendado para menores de 18 meses. Cabo longo / cadeia longa.

Perigo de estrangulamento.

Informações sobre as pilhas

Como introduzir e remover baterias

Usar uma chave de fenda principal pequena de Phillips para afrouxar o parafuso e para remover a tampa de bateria. Introduzir 2 AA (ou LR6) baterias*** frescas no compartimento de bateria com a polaridade correta (+/-). *** Não estão incluídas

CAUIDADO: Para evitar fugas das pilhas

- Introduza as pilhas com a polaridade correcta (+/-), conforme se mostra.
- Não misture tipos diferentes de pilhas.
- Não misture pilhas alcalinas, padrão (carbono-zinco) ou pilhas recarregáveis (níquel-cádmio).
- Não combine pilhas usadas com pilhas novas. Apenas pilhas do mesmo tipo ou equivalentes ao tipo recomendado.
- Retire sempre as pilhas fracas ou gastas do produto; não provoque um curto-circuito nos terminais de alimentação.
- Retire todas as pilhas do brinquedo se não tencionar usá-lo durante um longo período de tempo.

Conselhos importantes

- Recomenda se o uso de pilhas alcalinas.
- Não se recomenda o uso de pilhas recarregáveis.
- Retire as pilhas recarregáveis do brinquedo antes de as carregar; estas pilhas devem ser recarregadas apenas sob vigilância de adultos.
- As pilhas não recarregáveis não devem ser carregadas.
- Mantenha os componentes livres de poeiras; não mergulhe em água nem use água.
- Não elimine as pilhas queimando-as; estas podem apresentar fugas ou explodir causando lesões.
- Não coloque varetas de tamanho inferior em nenhuma abertura do motor; as varetas causarão danos no motor e não podem ser removidas.



O caixote do lixo indica que este produto não pode ser descartado junto com o lixo doméstico devido à presença de substâncias perigosas.

Para proteger a saúde humana e o meio ambiente verifique a sua autoridade local para reciclagem conselho e instalações (2012/19/UE, somente na Europa).

Pontos básicos para a construção K'NEX

Inicia a construção

Para começar o teu modelo, procura o 1 e segue os números. Cada peça tem a sua própria forma definida e cor. Basta simplesmente olhares para a ilustração, procurar as peças do teu jogo correspondentes às que estás a ver e, em seguida, conectar umas nas outras. Enquanto estás a montar as peças, tenta manter o teu modelo na mesma direção, conforme mostrado na ilustração, para assim ligares as peças correctamente. As cores desbotadas indicam que esta secção já está montada. Passarás então a fazer a conexão da nova secção no local indicado pelas setas.

Espaçadores

Existirão certos pontos no teu modelo que necessitam a colocação de espaçadores azuis e prateados. Assegura-te que os contas cuidadosamente.

Conectores

É muito importante que posicione os conectores azuis e cor de prateados numa direção específica. Presta muita atenção às instruções e coloca estes conectores horizontal ou verticalmente, exactamente conforme se mostra nas ilustrações. Junta as partes simultaneamente e com firmeza até ouvires um "estalido".

Lista das peças

Antes de começar a montar, compare as partes do seu conjunto com as partes enumeradas aqui. Se houver algo que estiver faltando, ligue ou escreva para nós usando as informações na capa de trás. Estamos aqui para servir e ajudar.

(NL) Nederlands

WAARSCHUWING: INSLIKKINGSGEVAAR - Kleine onderdelen. Niet geschikt voor kinderen jonger dan 3 jaar.

WAARSCHUWING: Houd handen, haar, gezicht en kleding uit de buurt van bewegende onderdelen. Waarschuwing: Struikel niet aan het snoer.

WAARSCHUWING: Niet geschikt voor kinderen onder de 18 maanden. lang snoer / lange keten. Gevaar voor worging.

Informatie over batterijen

Batterijen plaatsen en verwijderen

Plaats 2 nieuwe AA-batterijen*** (LR6) in het batterijvak en let daarbij op de polariteit (+/-), zoals hier wordt getoond. ***Niet inbegrepen

WAARSCHUWING: Voorkom lekkende batterijen

- Let op de polariteit bij het plaatsen van batterijen (+/-), zoals wordt getoond.
- Gebruik geen verschillende typen batterijen samen.
- Gebruik geen alkaline, gew0one (koolstof-zink) of oplaadbare (nikkel-cadmium) batterijen samen.
- Gebruik geen nieuwe en gebruikte batterijen samen. Gebruik uitsluitend batterijen van het aanbevolen type of van een gelijkwaardig type.
- Verwijder lege batterijen uit het speelgoed. Vermijd kortsluiting.
- Verwijder de batterijen uit het speelgoed als het langere tijd niet wordt gebruikt.

Belangrijke tips

- Alkalinebatterijen worden aanbevolen.
- Oplaadbare batterijen worden niet aanbevolen.
- Verwijder oplaadbare batterijen voordat u ze oplaadt. Het opladen mag uitsluitend gebeuren onder toezicht van een volwassene.
- Niet-oplaadbare batterijen mogen niet worden opgeladen.
- Houd de onderdelen stofvrij. Niet in water dompelen of gebruiken.
- Gooi batterijen niet in het vuur. Ze kunnen lekken of exploderen en schade veroorzaken.
- Steek geen kort staafjes in de openingen van de motor. Deze kunnen de motor beschadigen en klem komen te zitten.



De minicontainer geeft aan dat dit product niet kan worden afgevoerd met het huishoudelijk afval door de aanwezigheid van gevaarlijke stoffen.

Ter bescherming van de menselijke gezondheid en het milieu controleer uw plaatselijke autoriteit voor recycling advies en voorzieningen (2012/19/EU, alleen Europa).

Bouwen met K'NEX

Beginnen met bouwen

Om te starten met de bouw van je model begin je bij 1 en volg je de nummers. Elk onderdeel heeft een eigen vorm en kleur. Kijk goed naar de plaatjes. Zoek de onderdelen in je set die overeenstemmen met de onderdelen op de plaatjes en verbind ze met elkaar. Probeer tijdens het bouwen je model in dezelfde richting te laten wijzen als in de instructies. De pijlen geven aan waar je onderdelen met elkaar moet verbinden, al worden niet alle verbindingpunten aangeduid door pijlen. Gedeelten in een vagere kleur zijn al gebouwd.

Afstandhouders

Op bepaalde plekken van je model moet je afstandhouders gebruiken. Zorg dat je het juiste aantal afstandhouders gebruikt, zoals wordt getoond in de instructies.

Verbindingsstukken

Je kunt deze speciale verbindingstukken in elkaar steken. Duw ze stevig tegen elkaar aan tot je een 'klik' hoort. Let goed op de instructies en plaats ze horizontaal en verticaal, precies zoals wordt getoond.

Lijst met onderdelen

Controleer aan de hand van deze lijst of je set alle onderdelen bevat voordat je begint te bouwen. Als er een onderdeel ontbreekt, bel of schrijf ons dan. Je vindt onze gegevens op de achterkant. We helpen je graag!

BEASTS ALIVE™



IT MOVES! IL BOUGE !*

* ¡Se Mueve!
Es bewegt sich!
Si muove!

Ela se move!
Het beweegt!

**BUILDS
CONSTRUIT
LES™**
3

For instructions of these models go to www.knex.com/instructions and enter code **34692**.

Pour instructions de ces modèles vont à www.knex.com/instructions et entrez dans le code **34692**.

Ya que las instrucciones de los estos modelos van a www.knex.com/instructions y entre en el código **34692**.



§ Sold separately.
Vendus séparément.
Se venden por separado.
Separat erhältlich.

Venduti separatamente.
Vendidos separadamente.
Afzonderlijk verkrijgbaar.

(EN) K'NEX, Building Worlds Kids Love and America's Building Toy are registered trademarks of K'NEX Limited Partnership Group. Product & colors may vary. Most models can be built one at a time.

(FR) K'NEX, Building Worlds Kids Love et America's Building Toy sont des marques déposées de K'NEX Limited Partnership Group. Le produit et ses couleurs peuvent varier. Les différents modèles ne peuvent être construits qu'un par un.

(ES) K'NEX, Building Worlds Kids Love y America's Building Toy son marcas registradas de K'NEX Limited Partnership Group. El producto y los colores pueden variar. La mayoría de los modelos se pueden construir uno a la vez.

Beasts Alive is a trademark of K'NEX Limited Partnership Group.
Beasts Alive est une marque déposée de K'NEX Limited Partnership Group.
Beasts Alive es una marca de K'NEX Limited Partnership Group.

 facebook.com/knex

 knex.com/knexpert

©2015 K'NEX Limited Partnership Group, P.O. Box 700, Hatfield, PA 19440-0700; 1-800-KID-KNEX (USA/Canada/États-Unis/EE.UU.); email@knex.com; knex.com. K'NEX UK Ltd., P.O. Box 3083, Reading RG1 9YQ, England. For customers outside the USA/Canada please contact your local distributor at www.knex.com/distributors

(FR) Pour les clients en dehors du Canada et des États-Unis, veuillez contacter votre distributeur local que vous pouvez trouver sur www.knex.com/distributors

(ES) El cliente que no vive en EE.UU./Canadá se pone en contacto con el distribuidor local. Encuentre la información para el distribuidor local en www.knex.com/distributors

**AMERICA'S
BUILDING TOY®
JOUET DE CONSTRUCTION
D'AMERIQUE**