

K'nex

WEB WEAVER

Roller Coaster
Building Set

L'ARAIGNÉE INFERNALE

Grand Huit
Jeu de Construction

MOTOR ⚡ MOTEUR™



Rechargeable LiPo battery included
Rechargeable Pile LiPo inclus [2]

⚠ WARNING:

CHOKING HAZARD – Small parts.
Not for children under 3 years.

⚠ ATTENTION :

RISQUE D'ÉTOUFFEMENT – Pièces de petite taille.
Ne convient pas aux enfants de moins de 3 ans.

Ages

9-14

45717

AIR
PROPELLED™

THRILL RIDES™



Keep This Important Information for Future Reference

WARNING: CHOKING HAZARD – Small parts. Not for children under 3 years.

CAUTION: Keep hands, face, hair and clothing away from all moving parts.

CAUTION: Model should be placed on a flat and hard surface.

Do not obstruct track with objects or any part of your body except your hands to stop the coaster car.

BATTERY INFORMATION

LiPo batteries have a severe risk of fire and injury if they are improperly handled or misused. They may explode, overheat or ignite. Read all the following precautions and instructions regarding the care and use of LiPo batteries. Only the enclosed LiPo battery (3.7 V, 300 mAh) and USB charging cable is to be used with this product.

- Children under 8 years should not charge the battery.
- Keep away from flammable materials.
- Do not expose to direct sunlight.
- Do not place in fires or leave in hot places.
- Do not drop, pierce or subject to strong impact.
- Keep dry and away from water.
- The supply terminals are not to be short circuited.
- Never attempt to open outer casing.
- Always UNPLUG the LiPo battery when not in use, exhausted, stored or transported.
- Regularly examine charger, cord and plug for damage. Do not use if damaged.
- If the battery leaks and electrolyte gets in your eyes, rinse eyes with water. Do not rub eyes. **SEEK IMMEDIATE MEDICAL ATTENTION.**

LiPo CHARGING PRECAUTIONS:

Allow the LiPo battery to cool down for 30 minutes before and after charging.

- Charge LiPo battery in an isolated area, away from excessive heat, cold or moisture.
- The LiPo battery can be charged inside the toy.
- Do not modify, heat, or wet the battery in any way.

IF AT ANY TIME DURING CHARGING OR USE THE BATTERY BECOMES DAMAGED IN ANY WAY (swells, gets hot, emits an odor), DISCONTINUE CHARGING OR USE OF THE BATTERY IMMEDIATELY.

Continuing to charge or discharge a battery that has been damaged can result in a fire. Quickly and safely disconnect the product from charging and place away from flammable materials. Observe the battery for at least 30 minutes to be certain no additional swelling or rupture occurs.

Recharging Coaster Car

Fully charge the LiPo battery before use.

Make sure the coaster car is in the off (0) position before charging.



Pull to remove front section.



Disconnect the gray plug from the car.



Connect the USB charging cable to the gray plug.

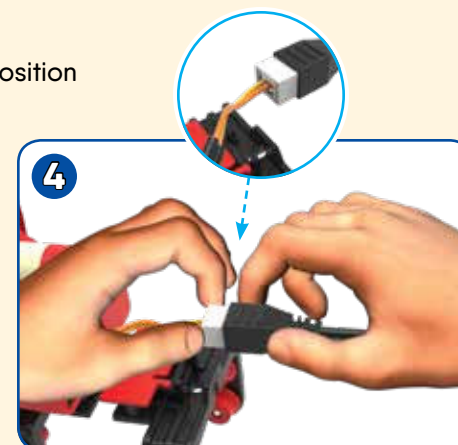

The USB charging cable can be connected to any PC or an external USB wall charger.



The light will turn OFF when fully charged.
(USB wall charger not included.)

Reverse these steps when the car is fully charged.

See page 32 to learn how to turn the car on and off.

Gardez précieusement cette notice pour vous y référer ultérieurement

ATTENTION : RISQUE D'ÉTOUFFEMENT – Pièces de petite taille. Ne convient pas aux enfants de moins de 3 ans.

ATTENTION : Garde les cheveux, les doigts, la figure et les vêtements à l'écart de toutes les pièces mobiles.

ATTENTION : Faire attention de ne pas renverser le modèle. Le modèle devrait être placé sur une surface plate et dure.

Ne pas obstruer la piste avec des objets ou une partie de votre corps. N'hésitez pas à attraper le véhicule avec vos mains : c'est sans danger.

INFORMATIONS SUR LES PILES

Accus LiPo ont un risque grave d'incendie et de blessures si elles sont mal gérées ou mal utilisées. Ils peuvent exploser, surchauffer ou s'enflammer. Lisez toutes les précautions suivantes et instructions concernant le soin et l'utilisation des accus LiPo. Seule la batterie LiPo incluse (3,7 V, 300 mAh) et le câble de chargement USB doivent être utilisés avec ce produit.

- Les enfants de moins de 8 ans ne doivent pas charger la batterie.
- Tenir à l'écart des matières inflammables.
- Ne pas exposer directement au soleil.
- Ne pas placer dans des incendies ou laisser dans des endroits chauds.
- Ne laissez pas tomber, ne perforez pas ou ne faites pas l'objet d'un impact important.
- Garder au sec et éloigné de l'eau.
- Les bornes d'alimentation ne doivent ne pas être mises en court-circuit.
- Ne tentez jamais d'ouvrir étui extérieurextérieure.
- Toujours DÉBRANCHER la batterie LiPo lorsqu'il n'est pas utilisé, épuisé, stocké ou transporté.
- Examinez régulièrement le chargeur, le cordon et la fiche pour les endommager. Ne pas utiliser si endommagé.
- Si la batterie fuit et que de l'électrolyte se glisse dans vos yeux, rincez à l'eau. Ne pas frotter les yeux. **CONSULTER UN MÉDECIN IMMÉDIATEMENT.**

Précautions de charge de la pile LiPo

Laissez la batterie LiPo refroidir pendant 30 minutes avant et après la charge.

- Chargez la batterie LiPo dans un endroit isolé, loin d'une source de chaleur ou d'humidité ou du froid.
- La batterie LiPo peut être chargée à l'intérieur du jouet.
- Ne chauffez pas ou ne mouillez pas la batterie de quelque façon que ce soit.

SI A TOUT MOMENT DURANT LA CHARGE OU L'UTILISATION, LA BATTERIE EST ENDOMMAGÉE DE QUELQUE MANIÈRE (Gonfle, chauffe, émet une odeur), DÉCONNECTER IMMÉDIATEMENT LA BATTERIE.

Continuant à charge ou de décharge d'une batterie qui a été endommagée peut provoquer un incendie. Rapidement et en toute sécurité débranchez le produit de recharge et placez des matériaux inflammables. N'observer la batterie pendant au moins 30 minutes pour vous assurer aucun gonflement supplémentaire ou rupture se produit.

Recharge la voiture de montagnes russes

Chargez complètement la batterie au LiPo avant utilisation.

Assurez-vous que la voiture de montagnes russes est en position d'arrêt (0) avant de charger.



1 Tirer pour enlever la partie avant.

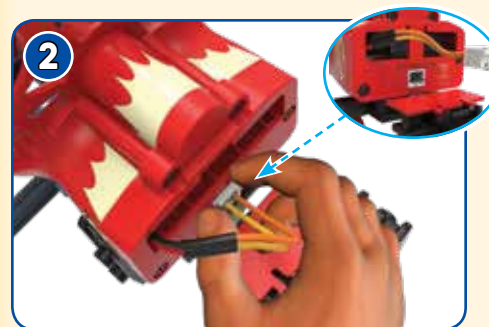

2 Débranchez la fiche grise de la voiture.



3 Branchez le cordon USB à la fiche grise.

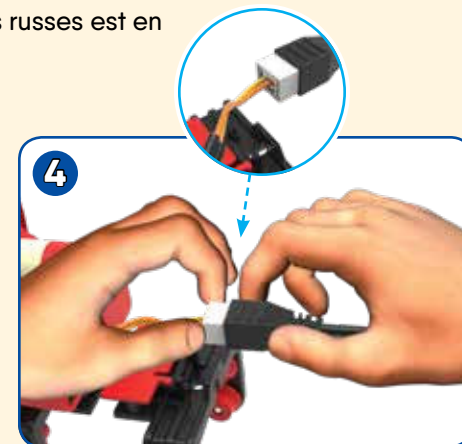

4 Le cordon USB peut être connecté à n'importe quel PC ou à un chargeur mural USB externe.

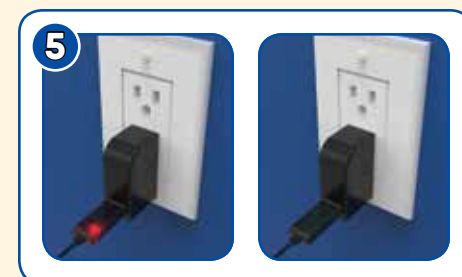

5 Le voyant s'éteint quand il est complètement chargé. (Chargeur mural USB non inclus.)

Inverser les étapes suivantes lorsque la voiture est complètement chargée.

Reportez-vous à la page 32 pour savoir comment allumer et éteindre la voiture.

Start Building

Each K'NEX piece has its own shape and color. Try to position your model in the same direction as the instructions. Faded colors show you this section is already built.

Démarre ta Construction

Chaque K'NEX pièce a sa propre forme et sa propre couleur. Pour te faciliter la tâche, oriente le modèle dans le même sens que les instructions. Les pièces ayant une couleur estompée sont celles déjà assemblées.

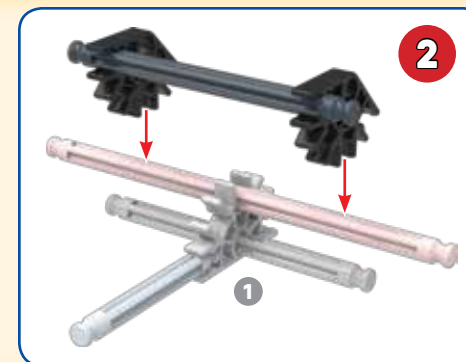
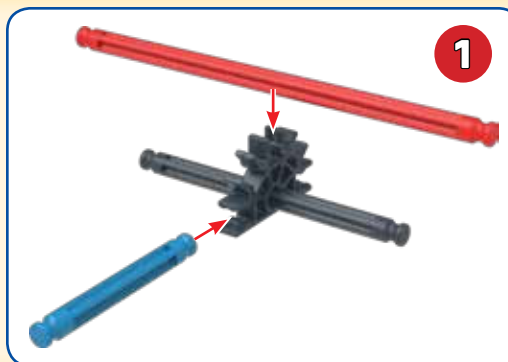

Connectors

Push these special connectors together tightly until you hear a "click".

Connecteurs

Pousse connecteurs spéciaux fort jusqu'à entendre un « clic ».

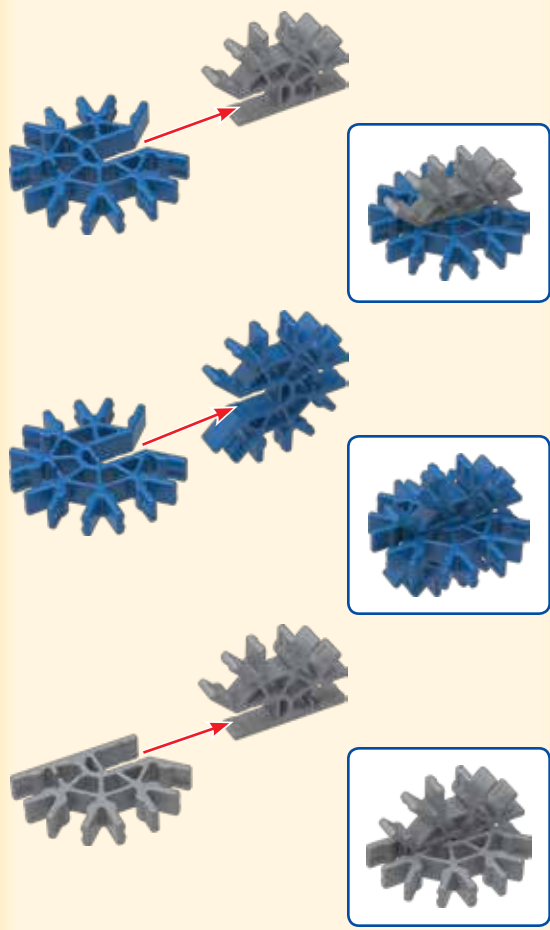

Turn off the lights for Glow-In-The-Dark action!

Éteignez les lumières pour l'action Glow-In-The-Dark !

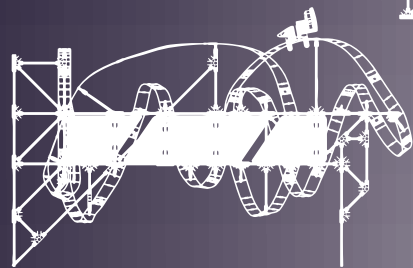

83 cm
33 in

83 cm
33 in

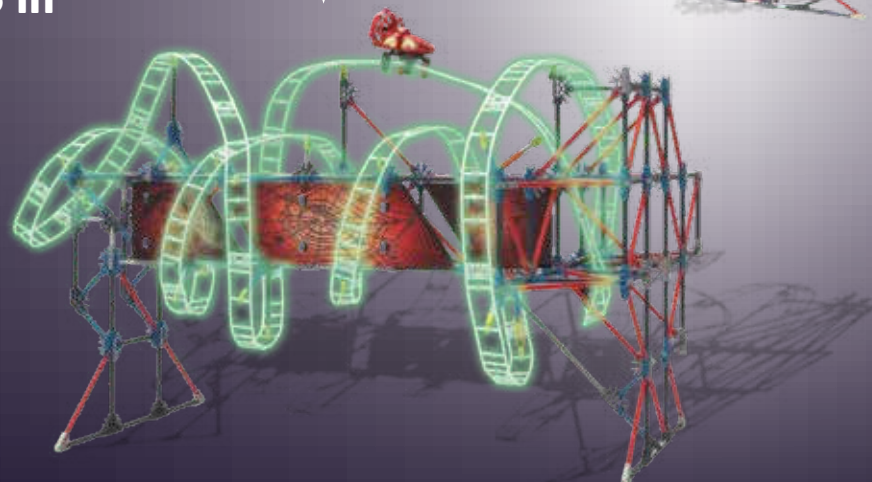
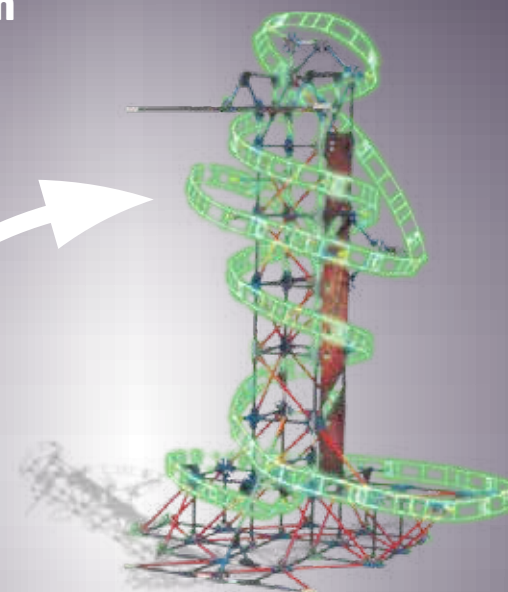

Parts List

Before you start building, be sure to compare the parts in your set with the parts list here. If anything is missing, call or write to us using the information on the back cover. We are here to help you!

Liste des Pièces

Avant de commencer à construire, assure-toi de comparer les pièces dans ta boîte à la liste de pièces fournie ici. S'il manque quelque chose, téléphone-nous ou écris-nous en te servant des informations figurant au verso de la notice. Nous sommes là pour t'aider !

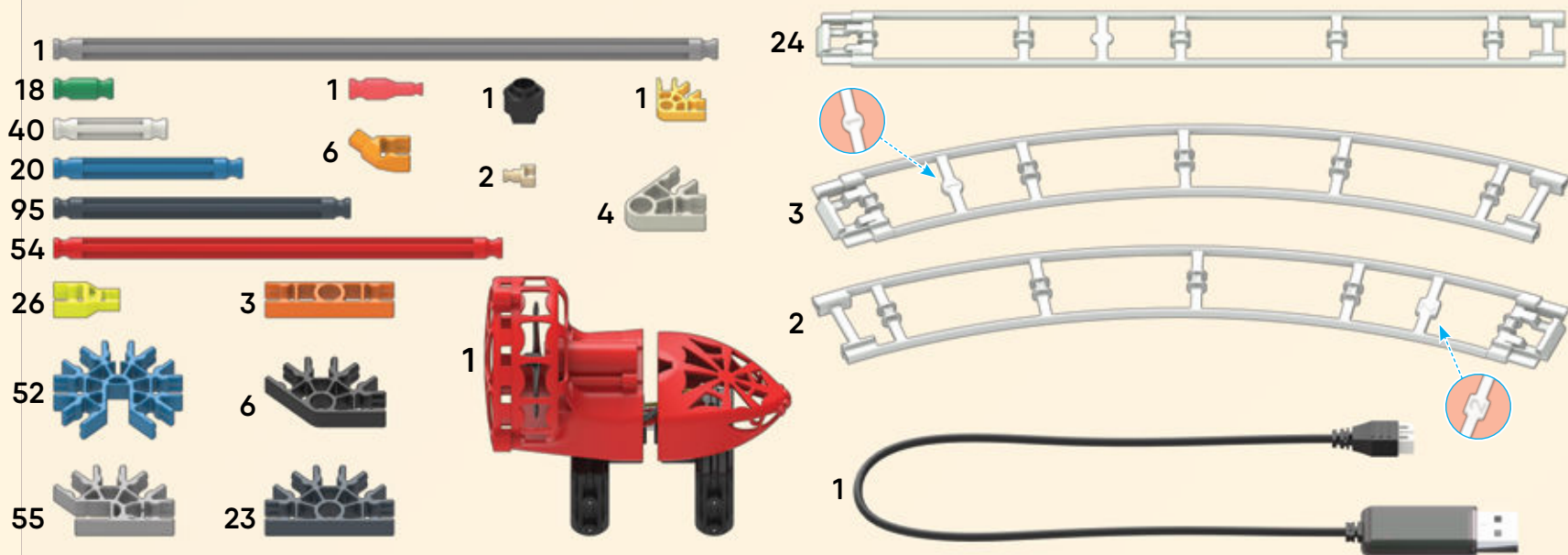

Apply Stickers

Appelez des autocollants

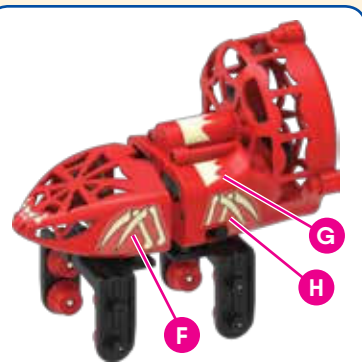
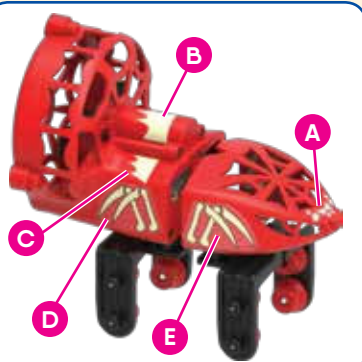

(EN) **Additional Build**

(FR) **Construction Supplémentaire**

(ES) **Modelo adicional**

(DE) **Zusätzlicher Bau**

(IT) **Costruzione Addizionale**

(PT) **Adicionais de Criação**

(NL) **Extra gebouwd**



For instructions of this model go to www.knex.com/instructions and enter code **45717**.

Pour les instructions de ce modèle vont à www.knex.com/instructions et entrez dans le code **45717**.

Para obtener instrucciones de este modelo vaya a www.knex.com/instructions y introducir el código **45717**.

Für Anweisungen dieses Modell gehen sie zu www.knex.com/instructions und geben sie Code **45717** ein.

Per istruzioni di questo modello vai a www.knex.com/instructions e inserire il codice **45717**.

Para obter instruções este modelo vá em www.knex.com/instructions e digite o código **45717**.

Voor instructies van dit model naar www.knex.com/instructions en vul de code **45717**.

k'nex

**WEB WEAVER
ROLLER COASTER**

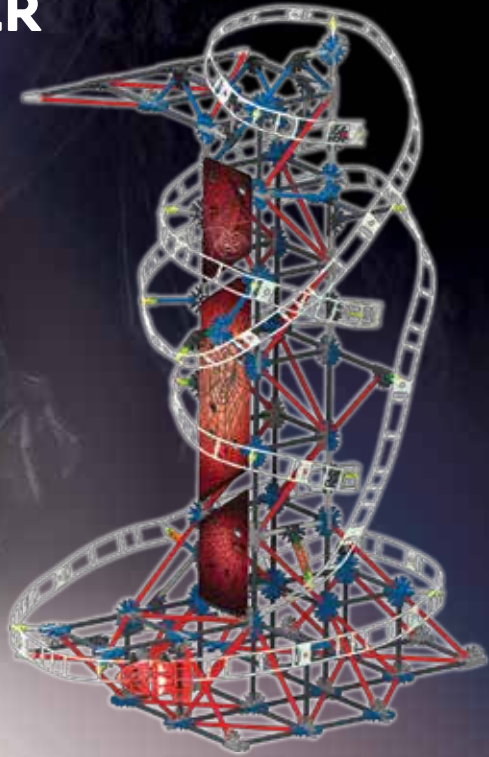

**L'ARAIGNÉE
INFERNALE
GRAND HUIT**

TIP: While you're building make sure you face your model in the same direction as the pictures show in the instructions.

CONSEIL : Essaie de situer ton modèle dans le même sens que les instructions durant le montage.

1 - 2

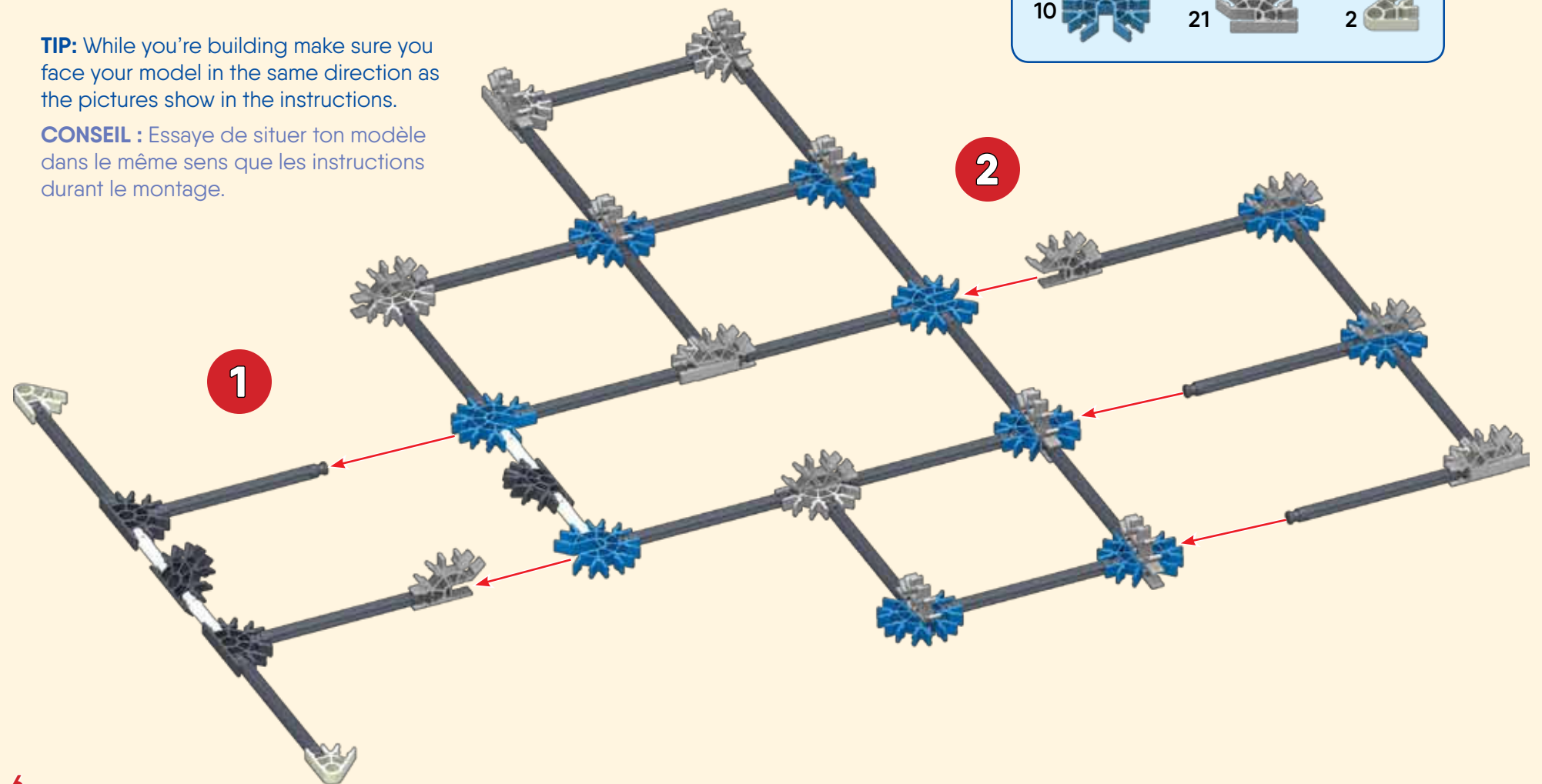
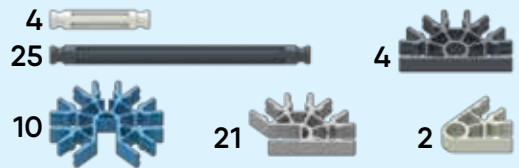
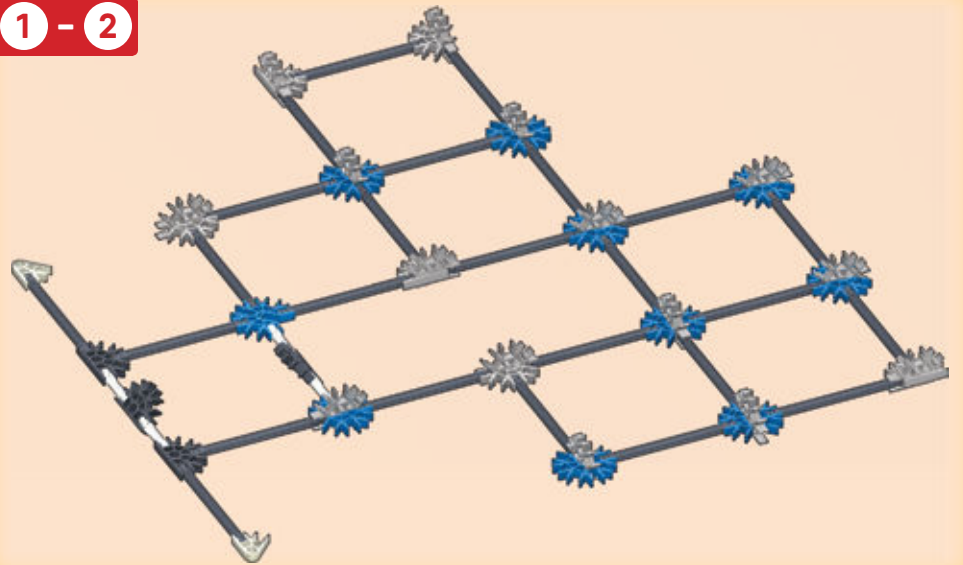

1 - 3

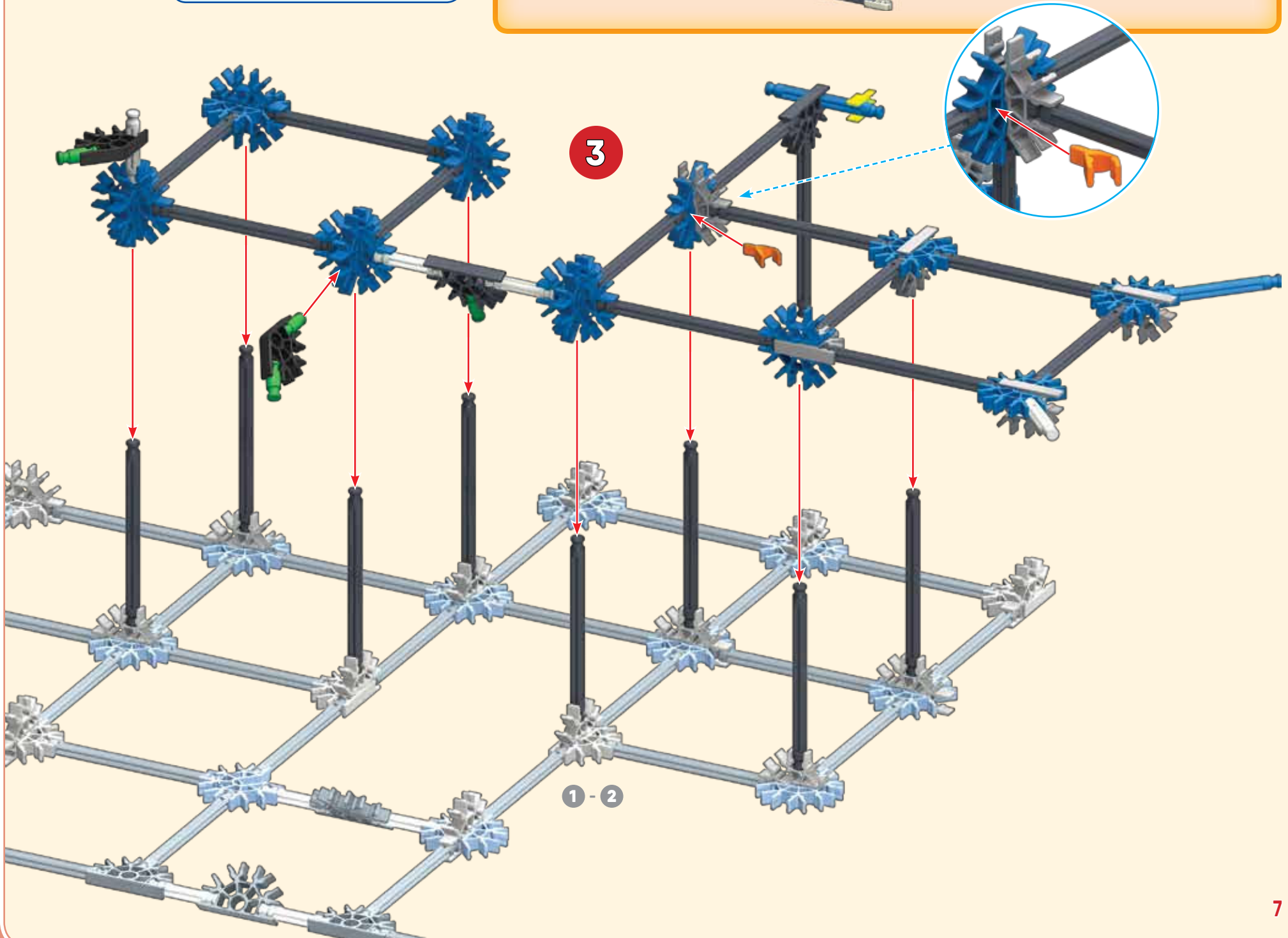
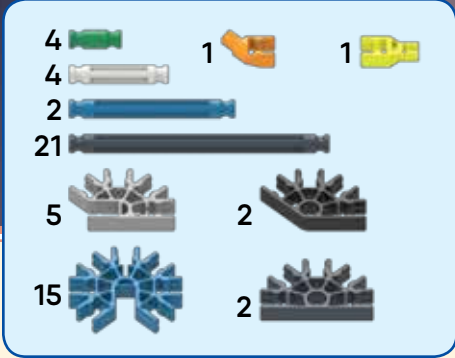
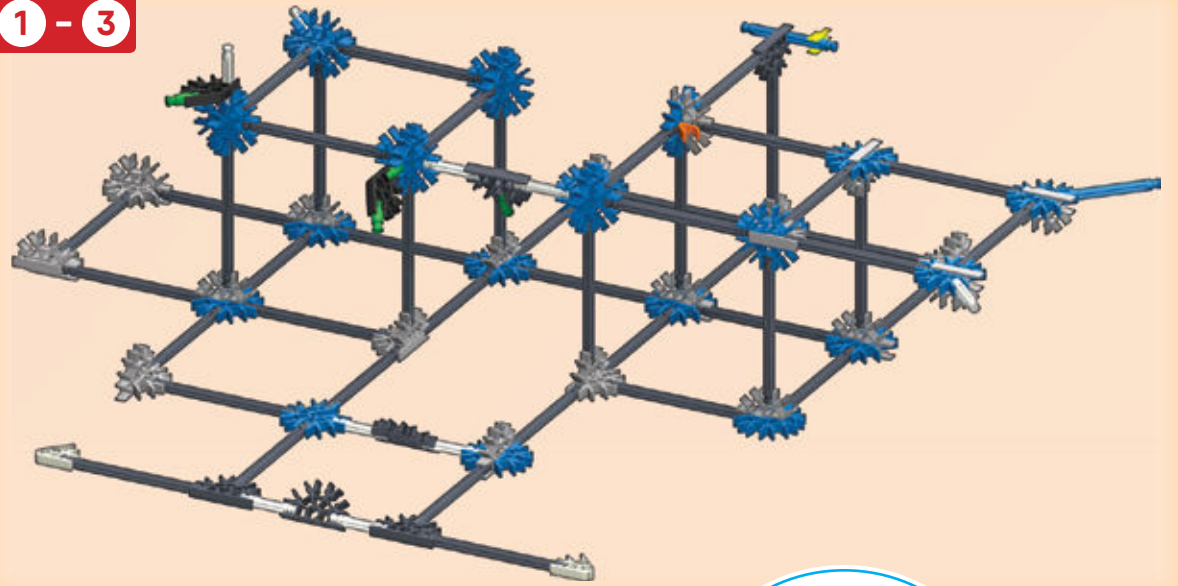

1 - 5

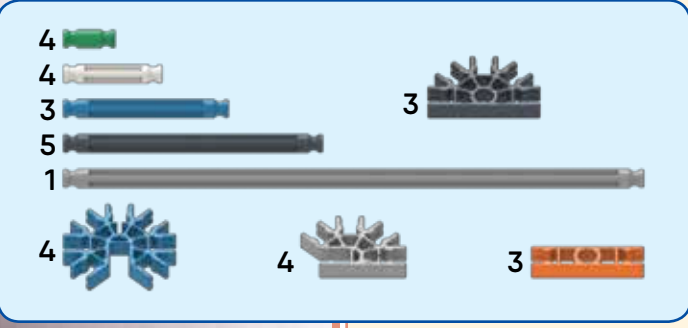
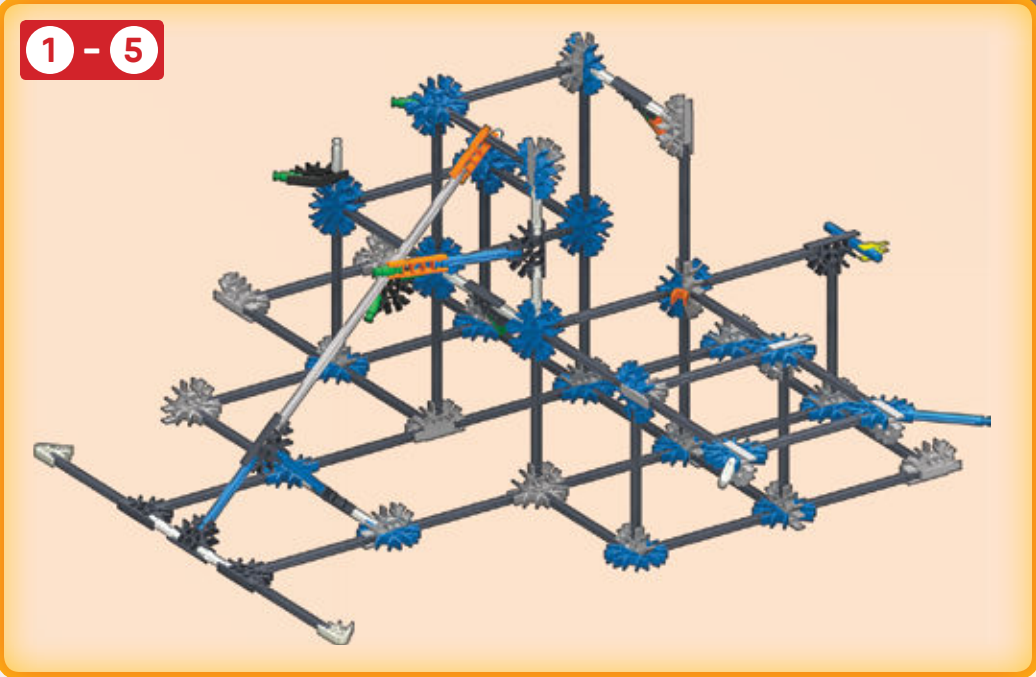

4

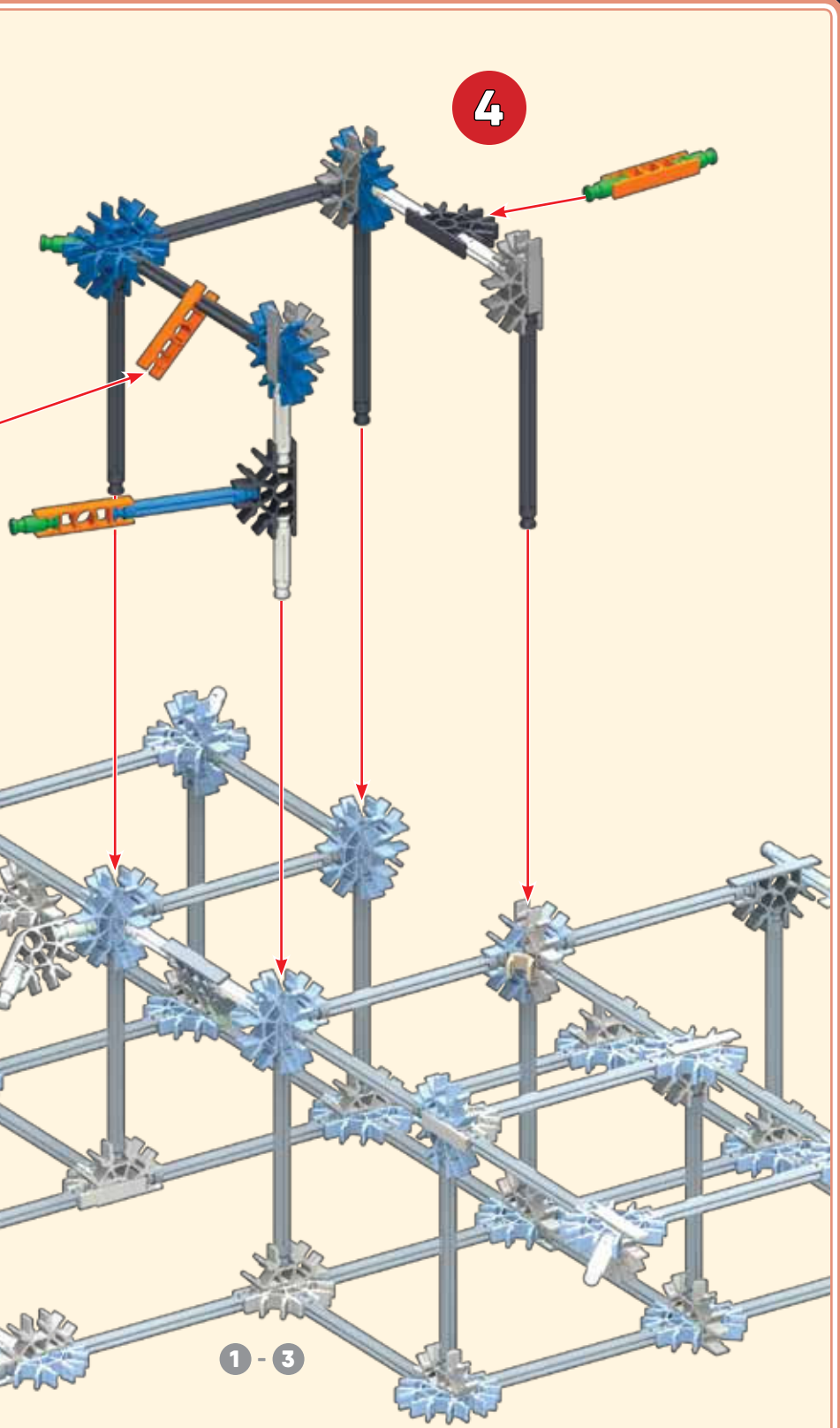

5

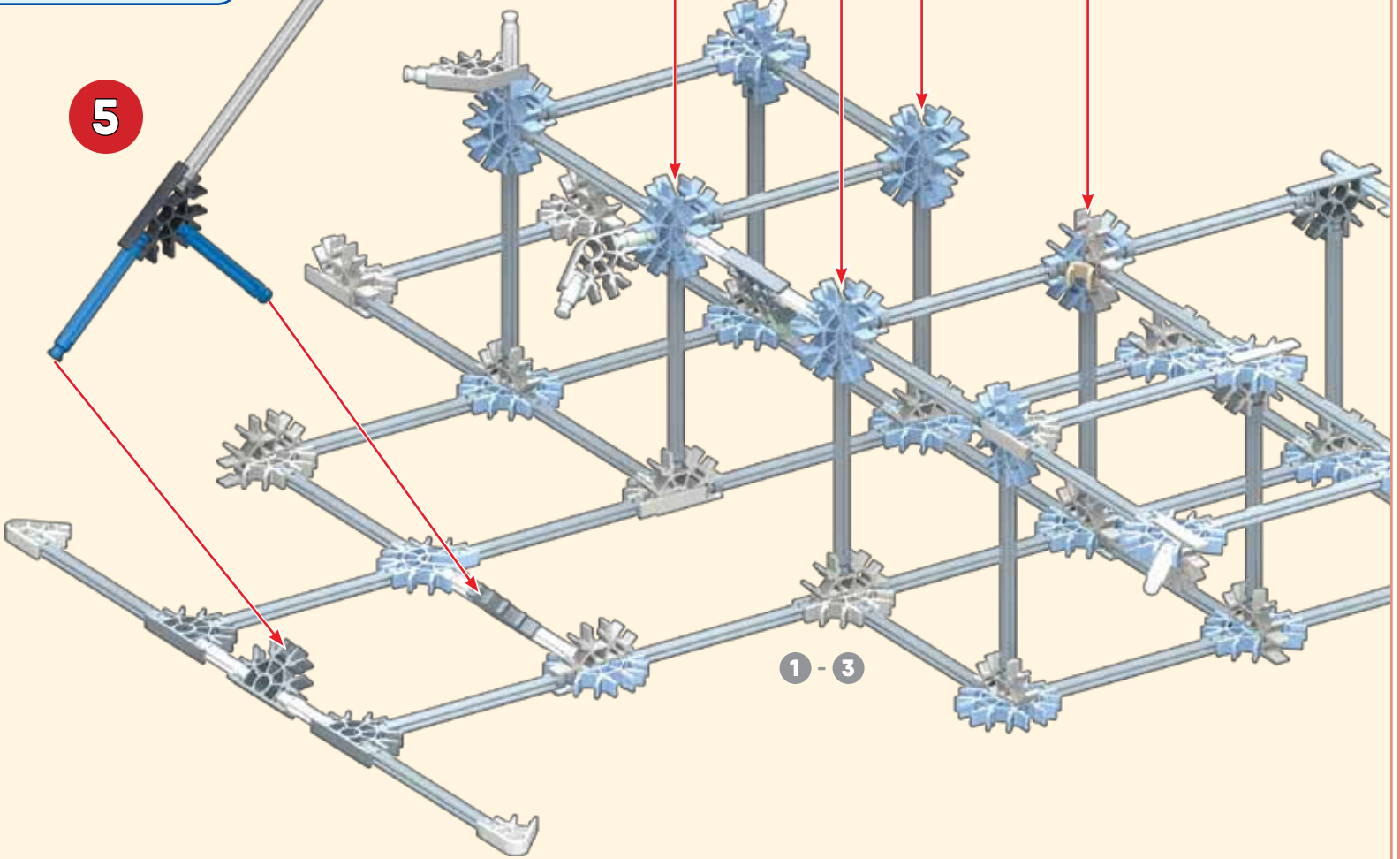

1 - 3

1 - 6

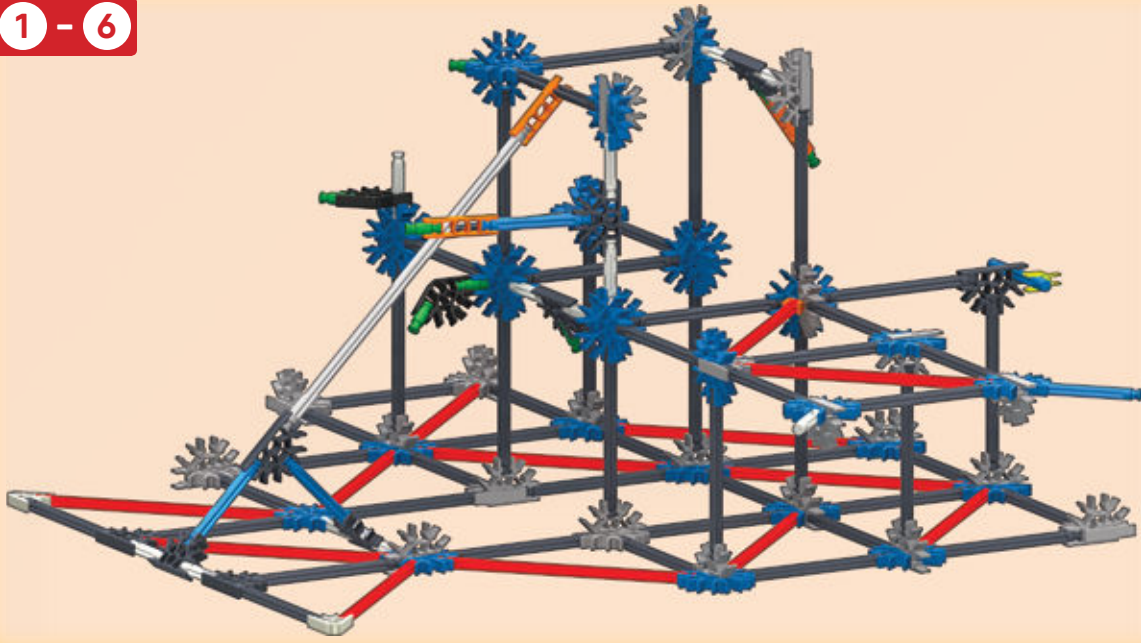

13



6

1 - 5

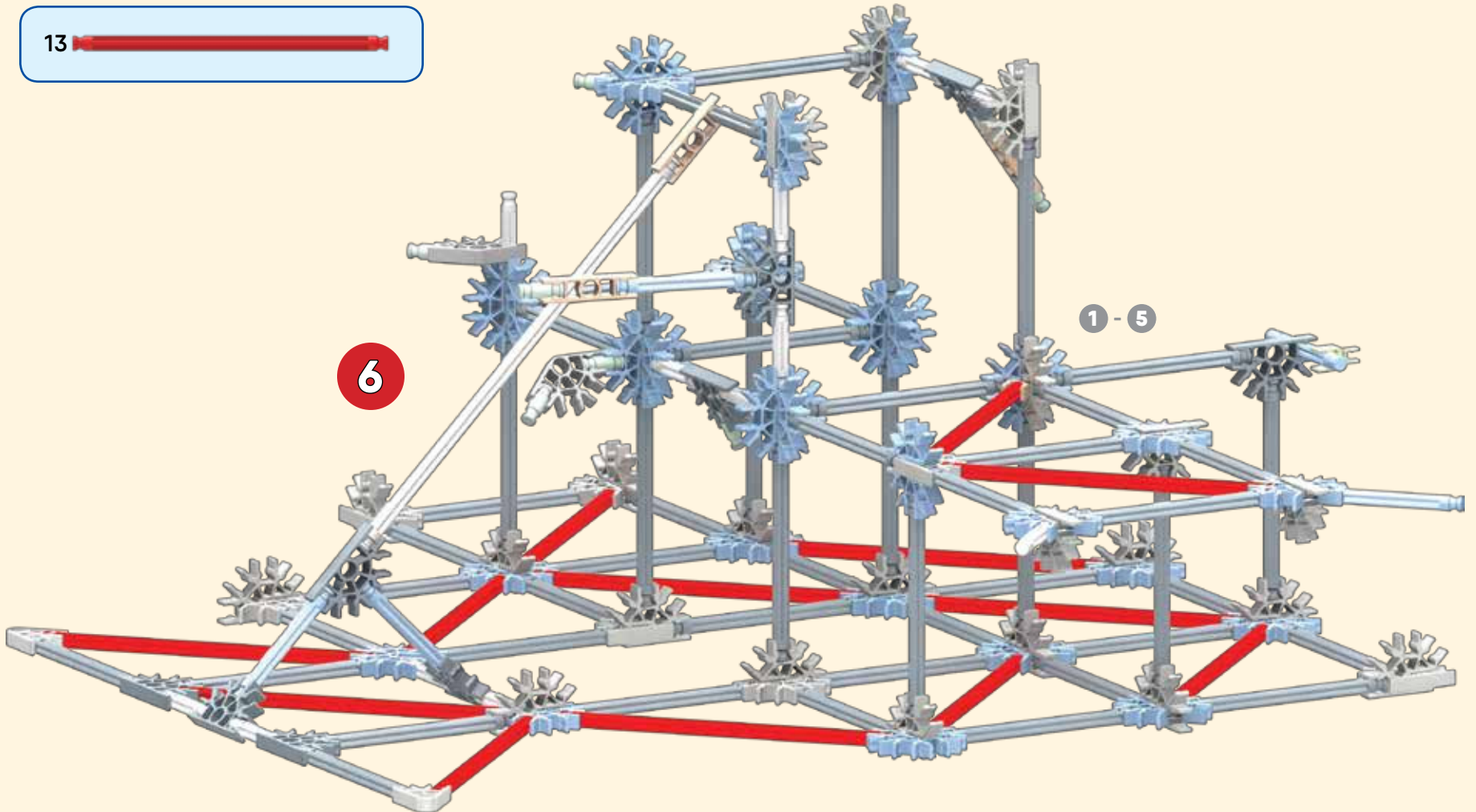

1 - 7

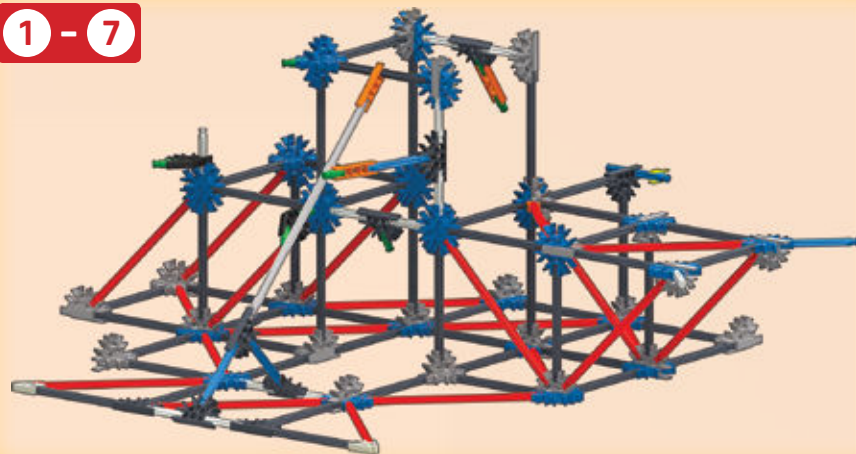

8

7



1 - 6

1 - 8

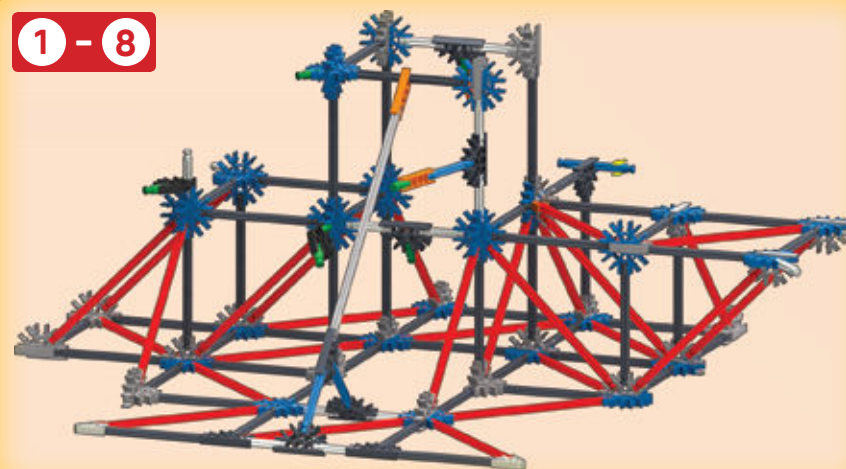

6

8

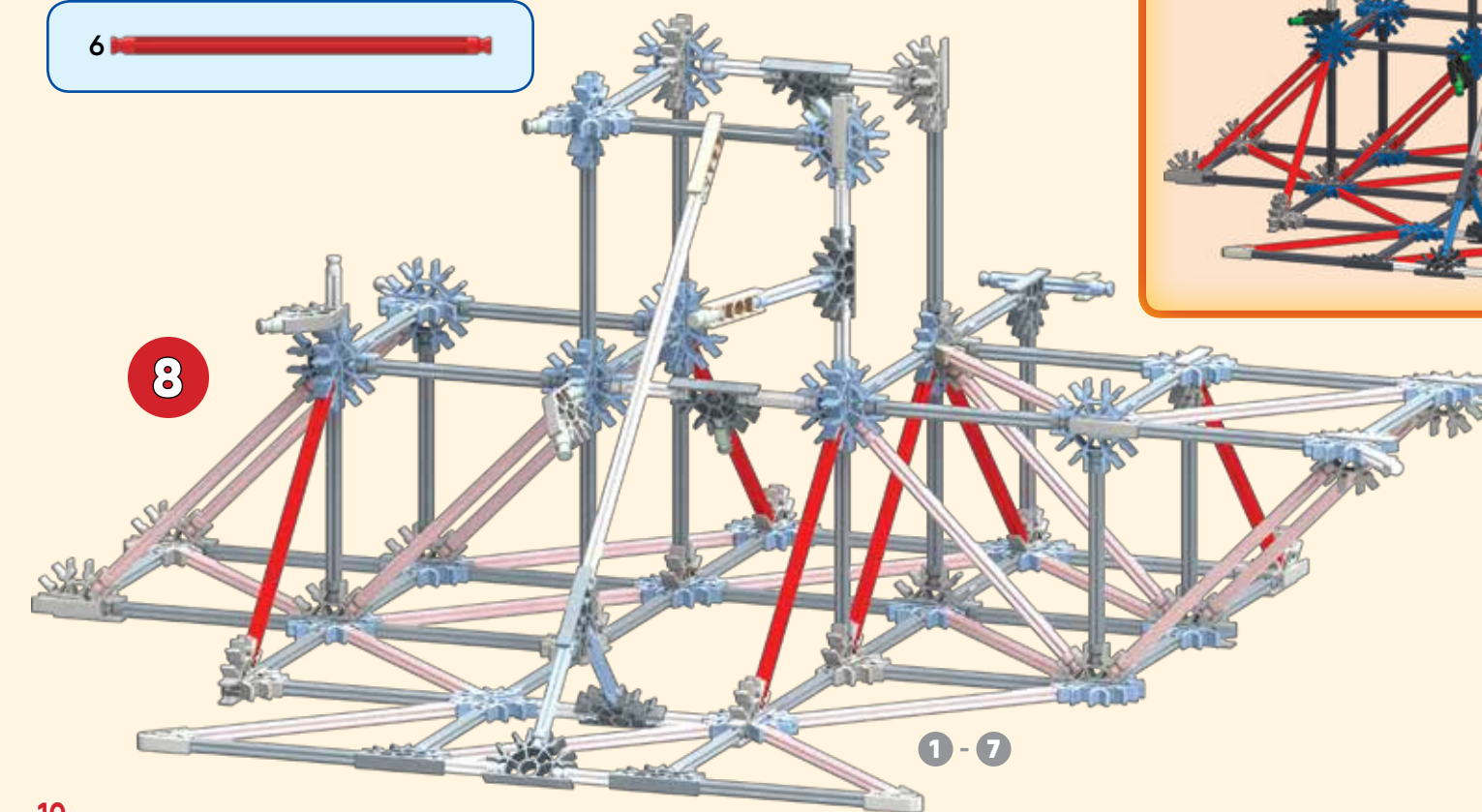

1 - 7

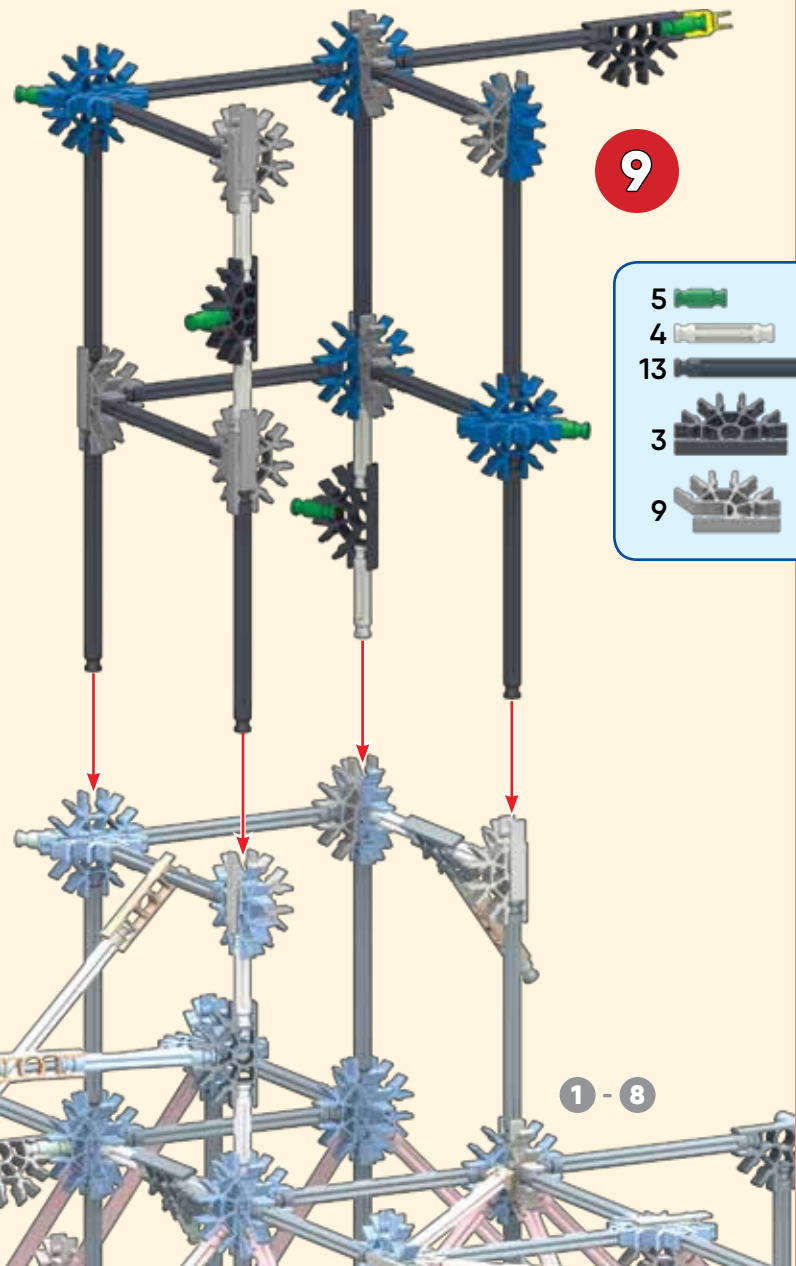

9

- | | | | |
|----|--|---|--|
| 5 | | 1 | |
| 4 | | | |
| 13 | | | |
| 3 | | 7 | |
| 9 | | | |

1 - 8

10

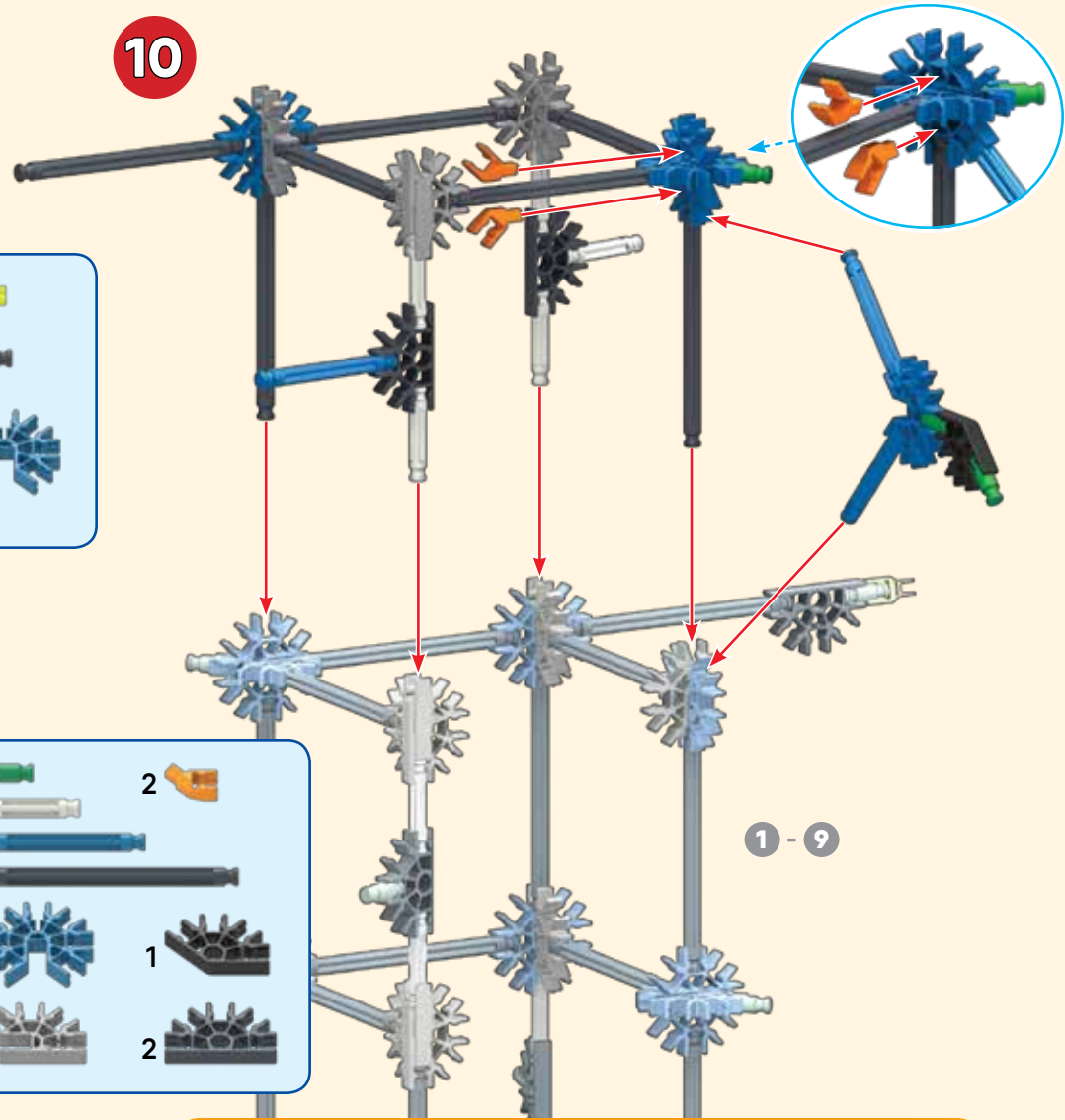

- | | | | |
|---|--|---|--|
| 3 | | 2 | |
| 5 | | | |
| 3 | | | |
| 7 | | | |
| 4 | | 1 | |
| 5 | | 2 | |

1 - 9

1 - 9

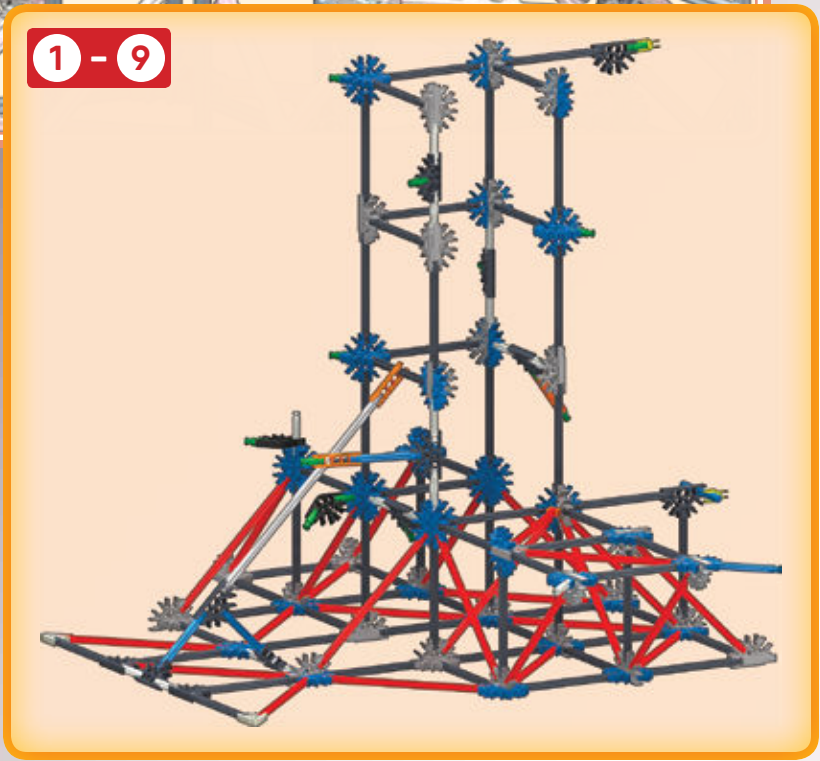

1 - 10

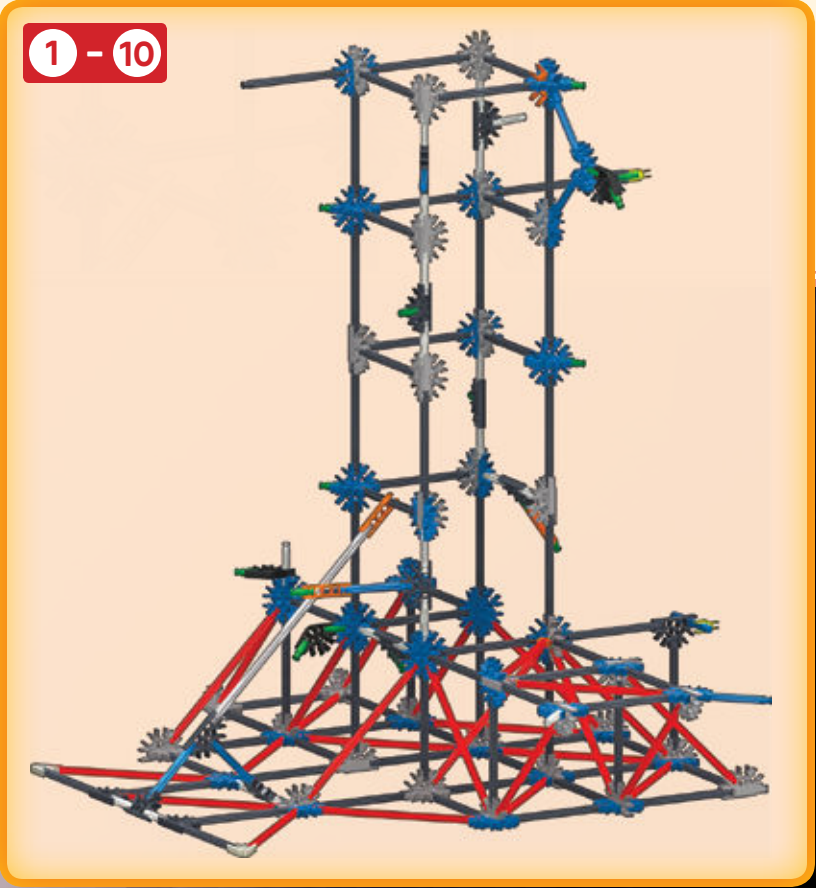

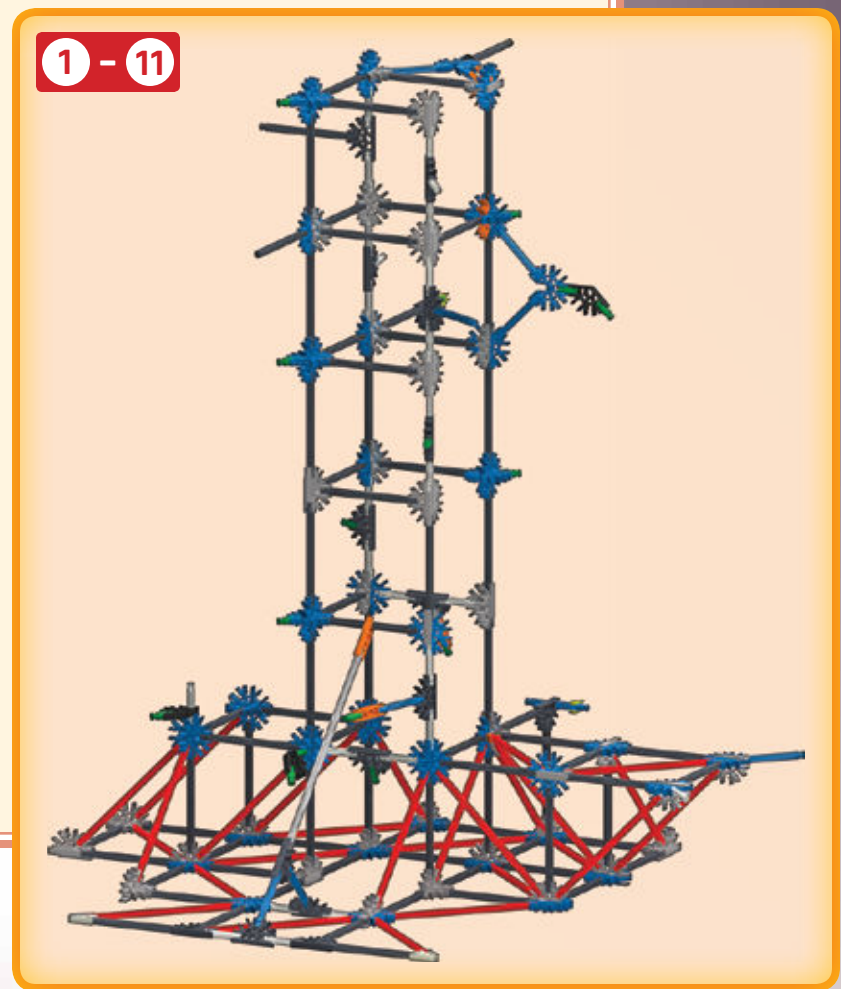
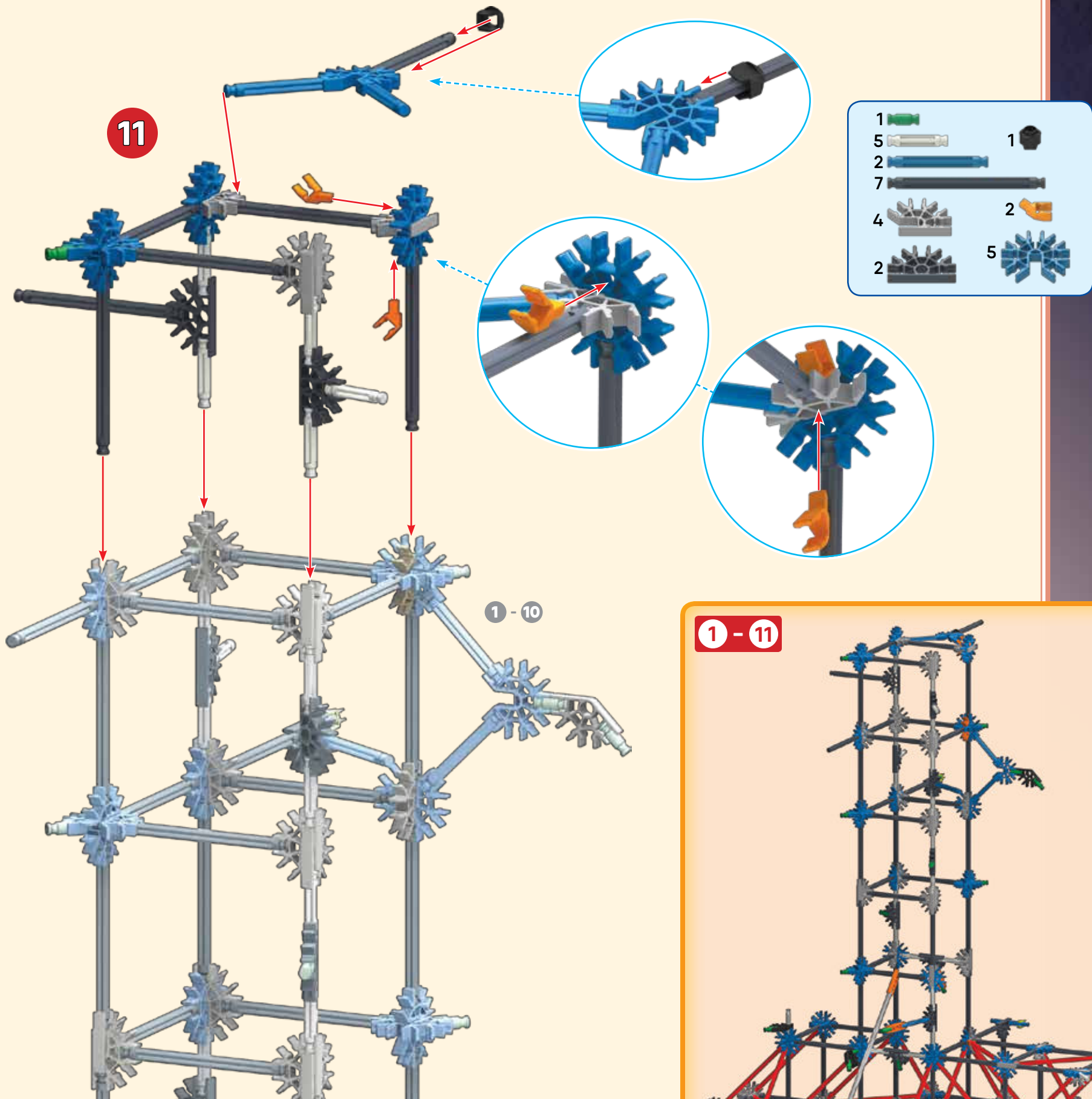

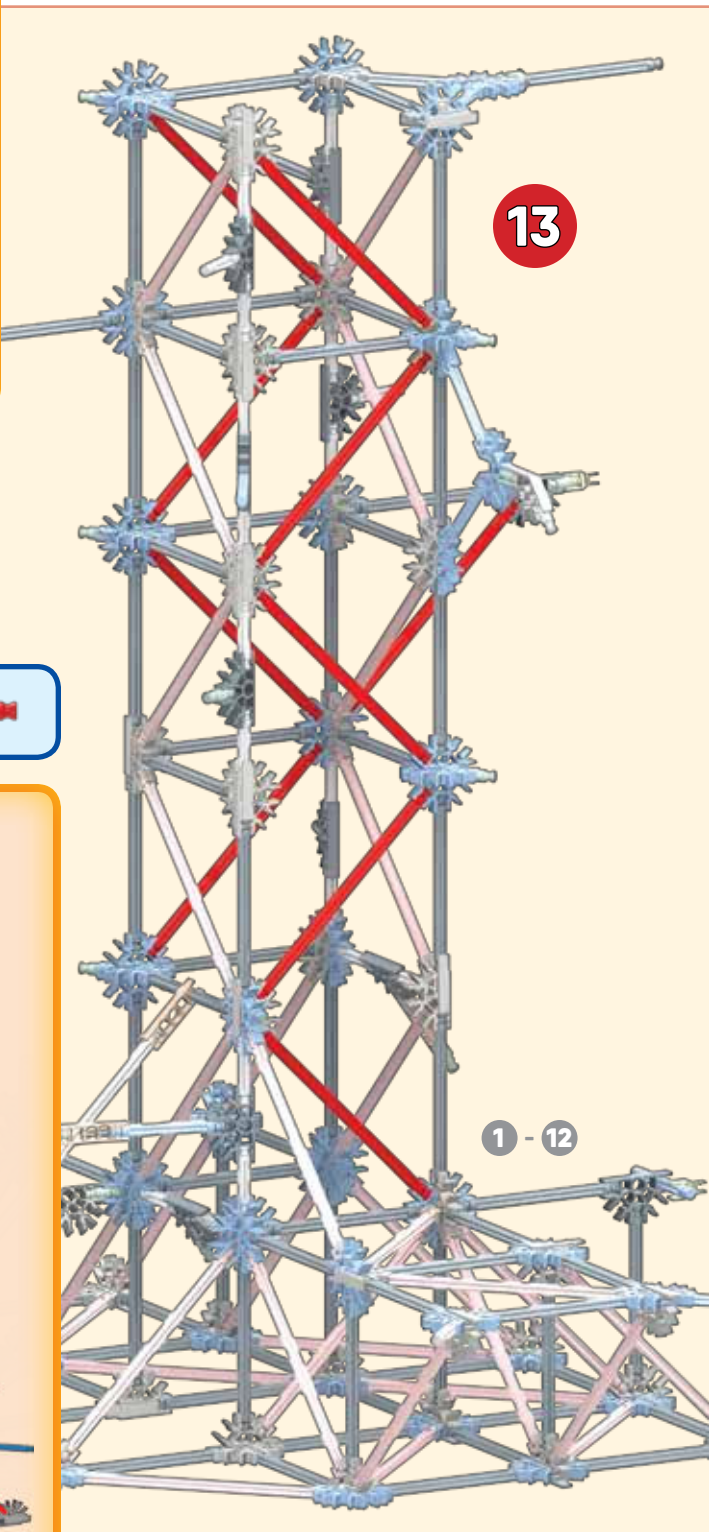
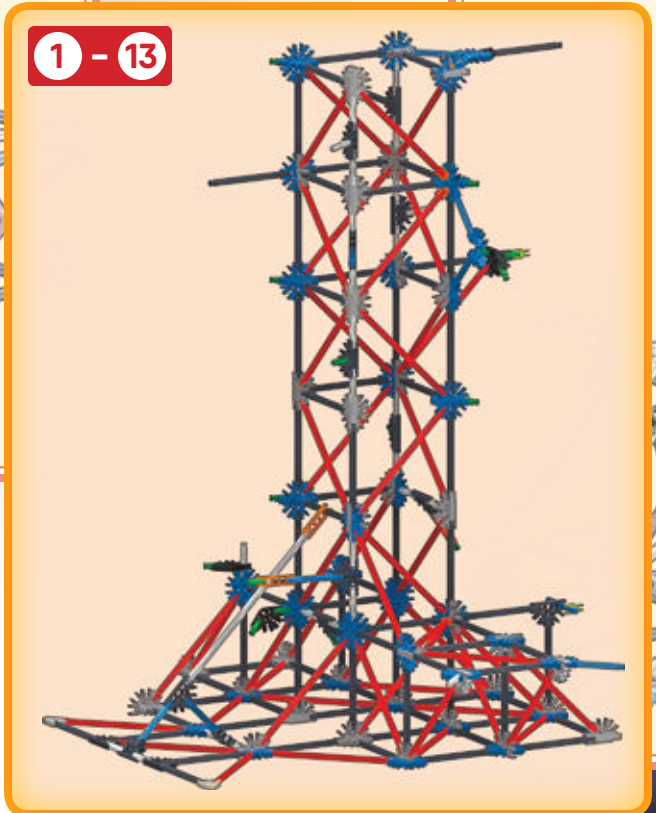
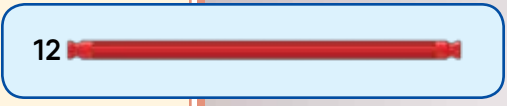
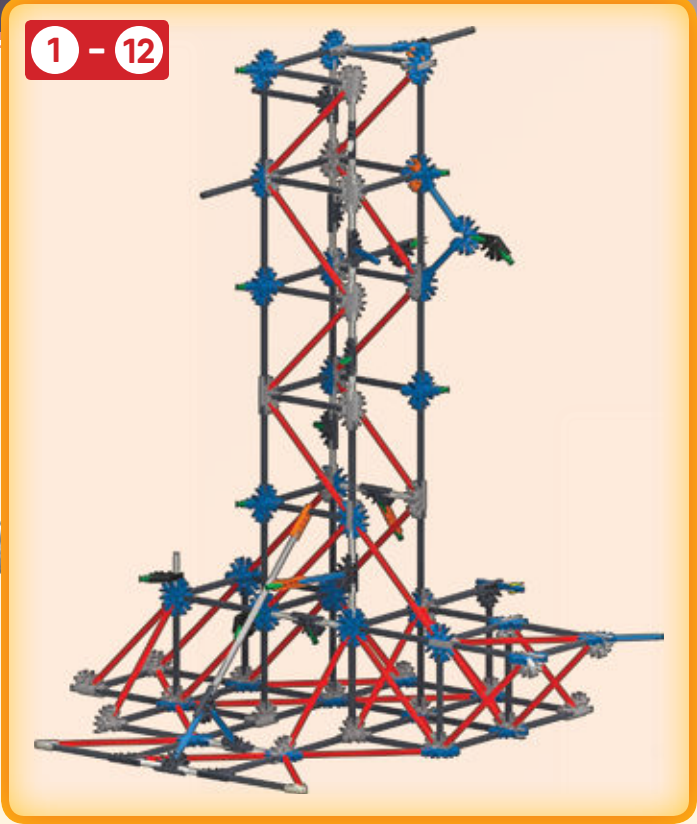
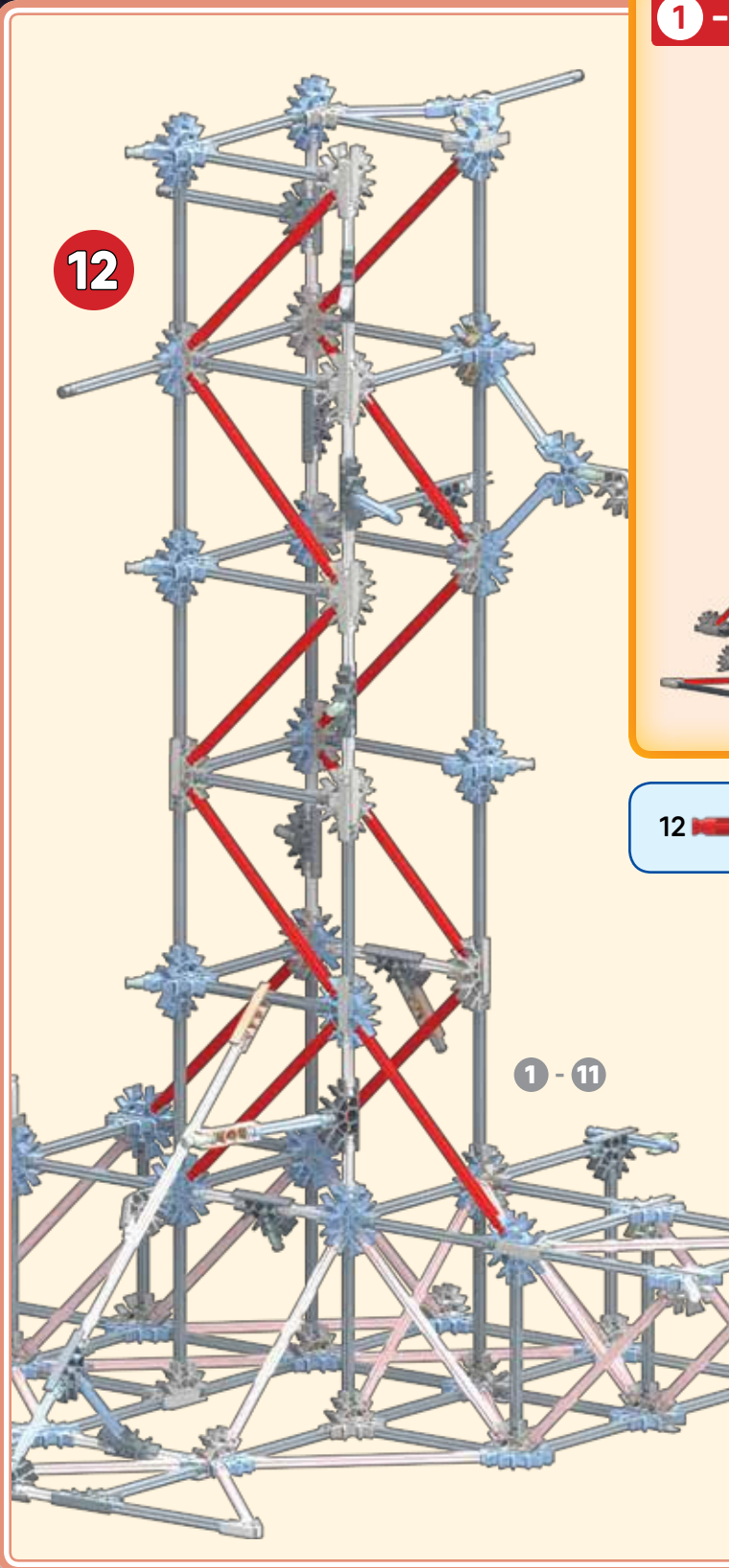



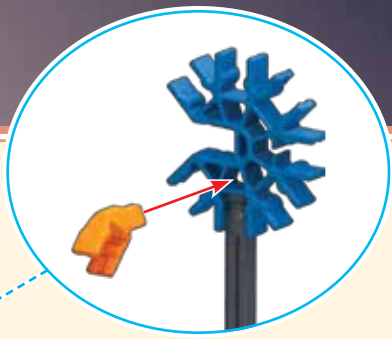



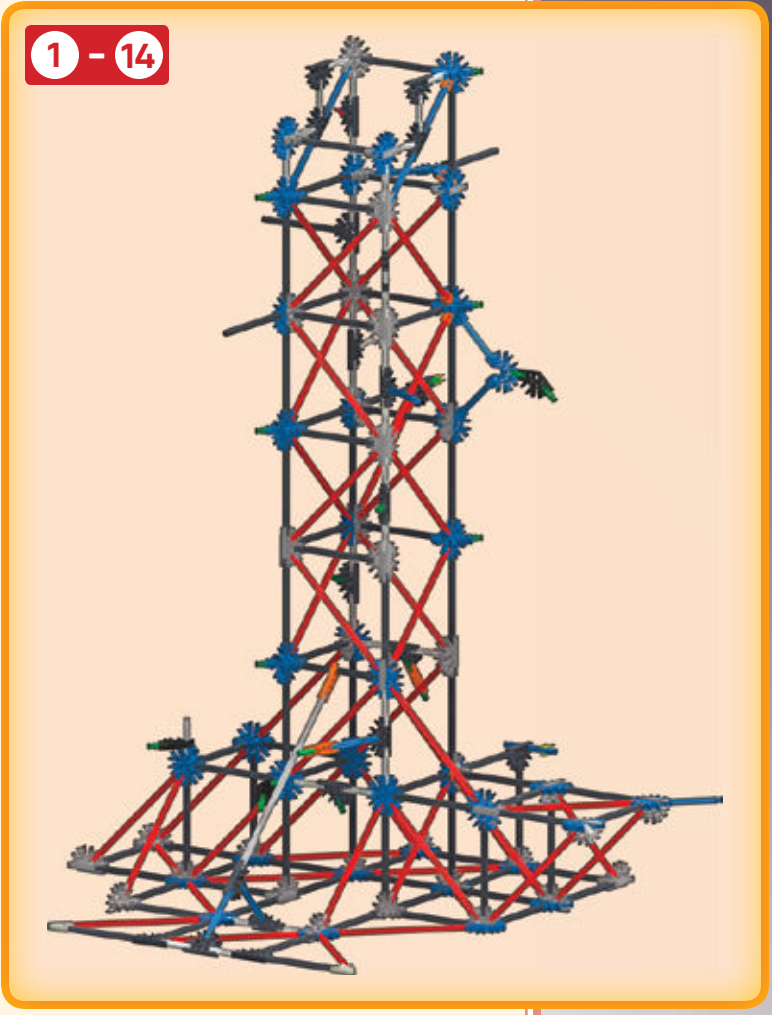
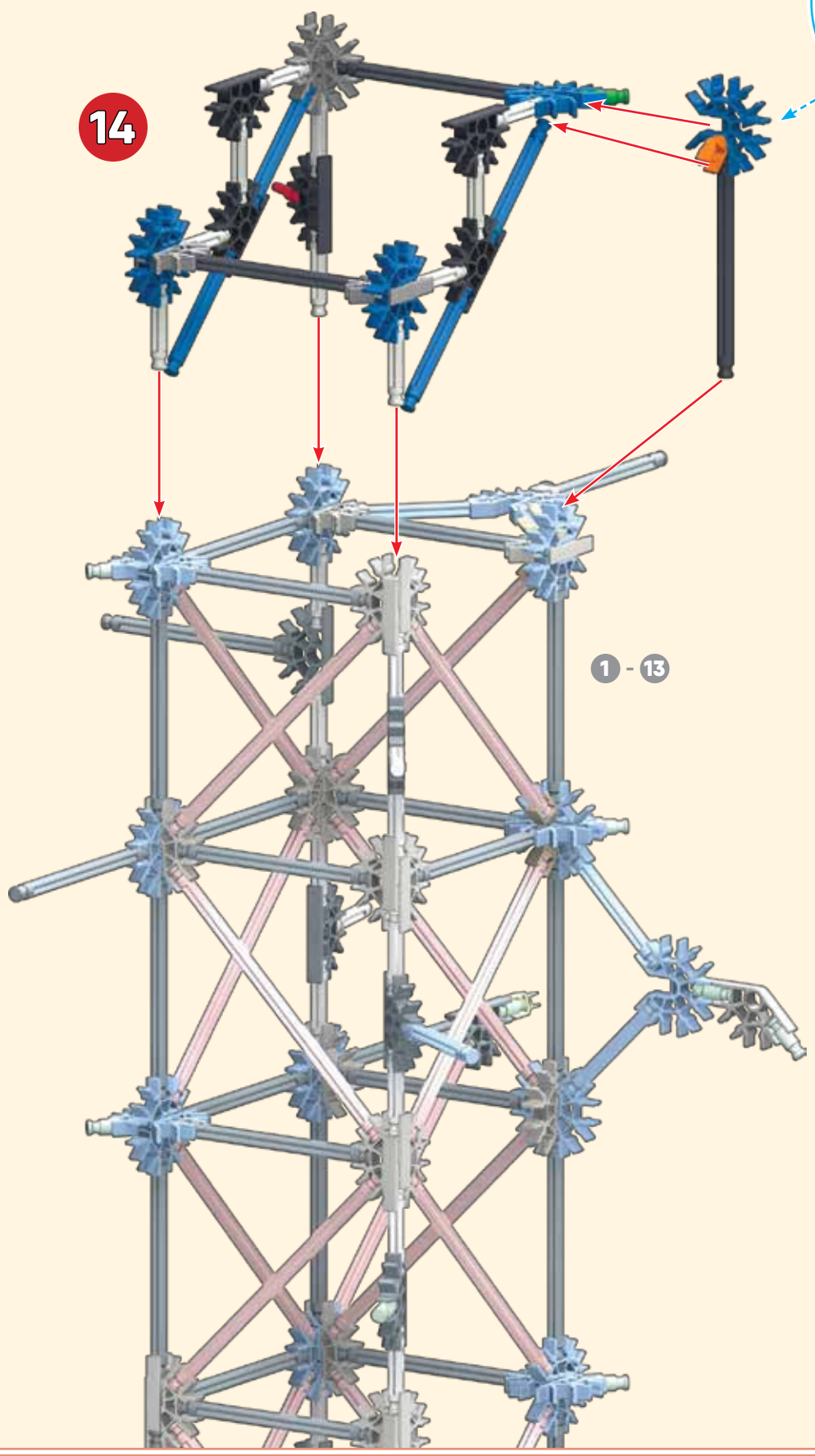

14



- | | | | |
|----|--|---|--|
| 1 | | 1 | |
| 10 | | | |
| 4 | | | |
| 3 | | | |
| 4 | | 1 | |
| 5 | | 4 | |



- | | | | |
|----|---|---|---|
| 3 |  | 2 |  |
| 6 |  | | |
| 10 |  | | |
| 3 |  | 3 |  |
| 3 |  | 2 |  |

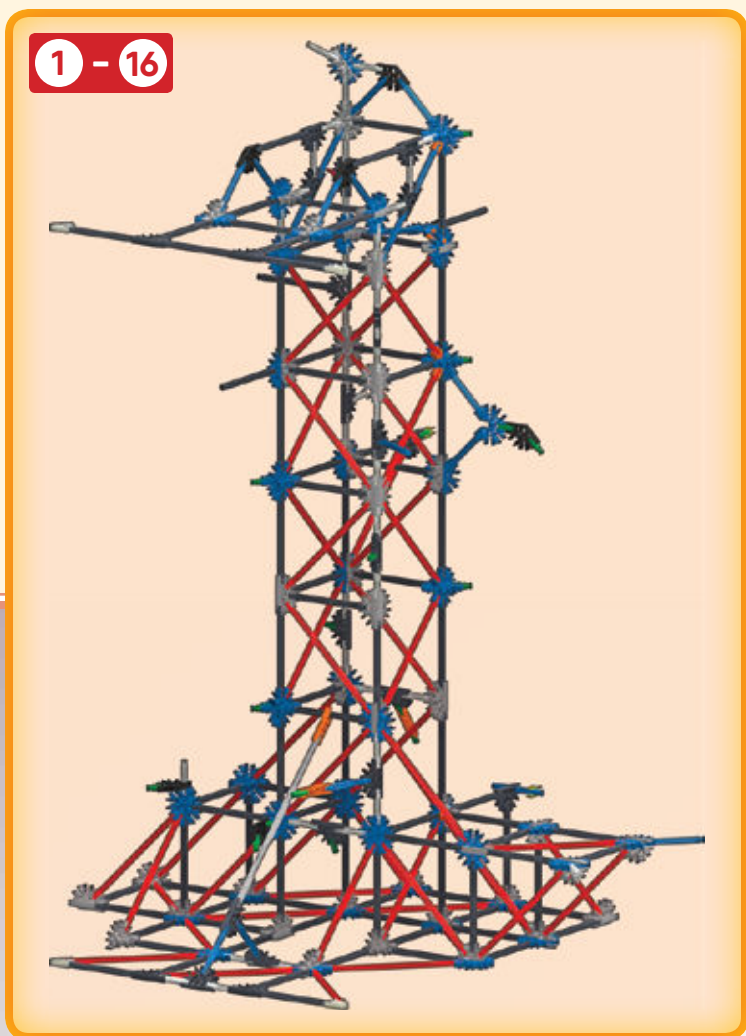
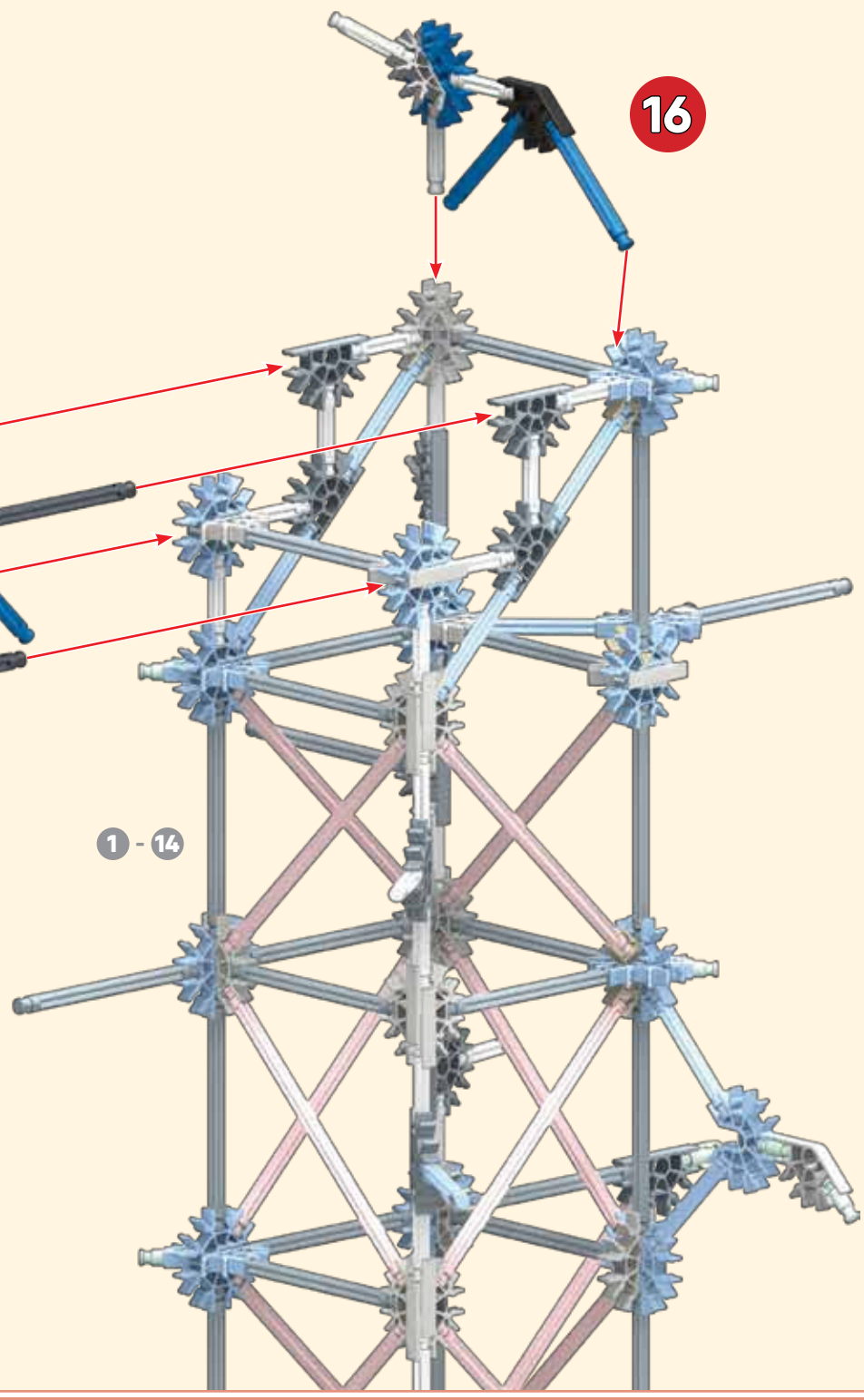
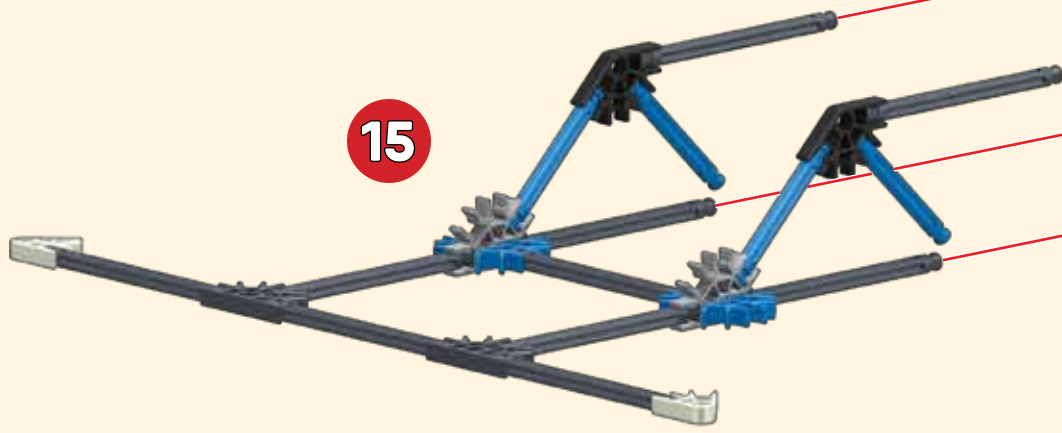

5

17

1 - 16

1 - 17

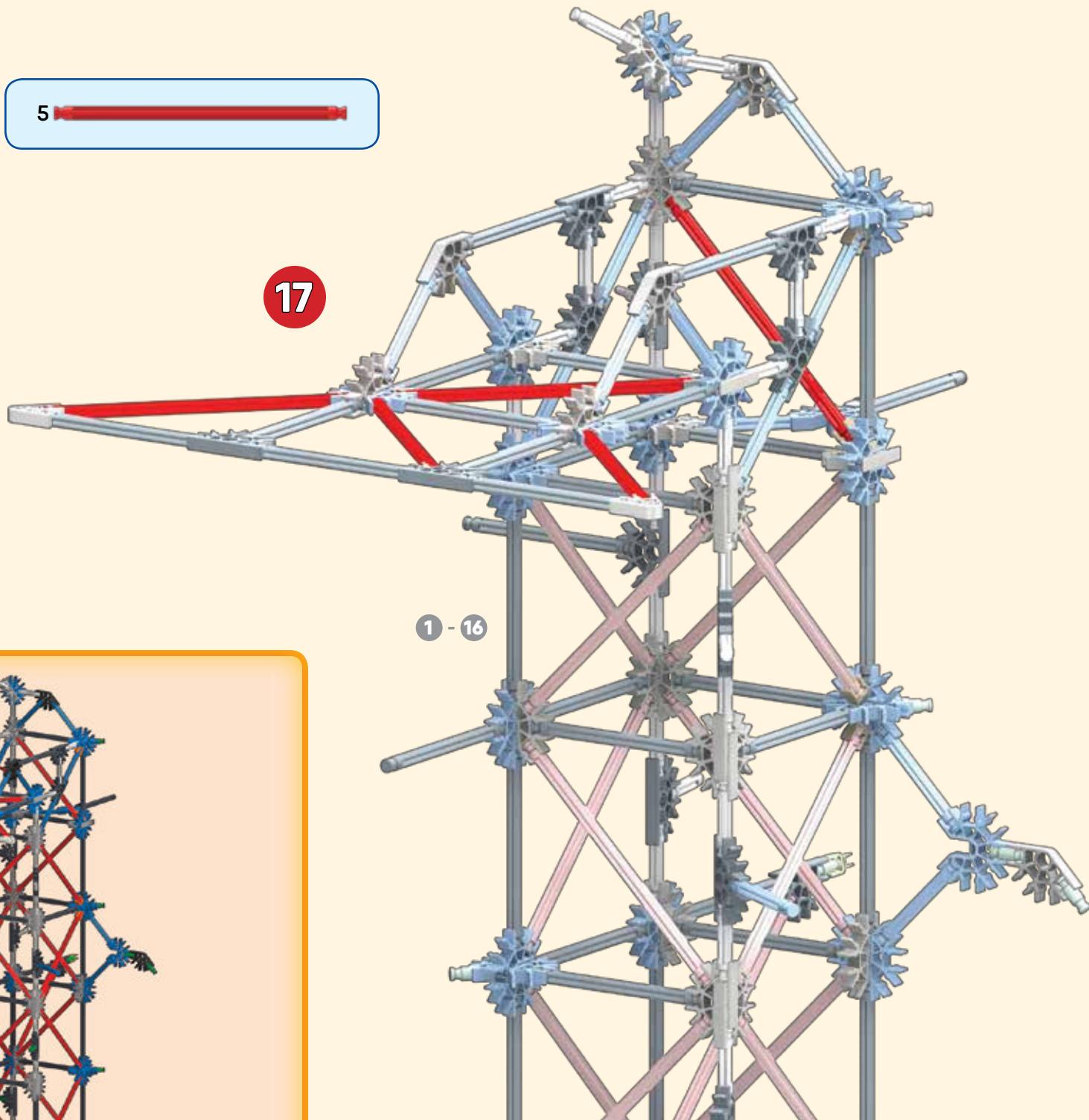
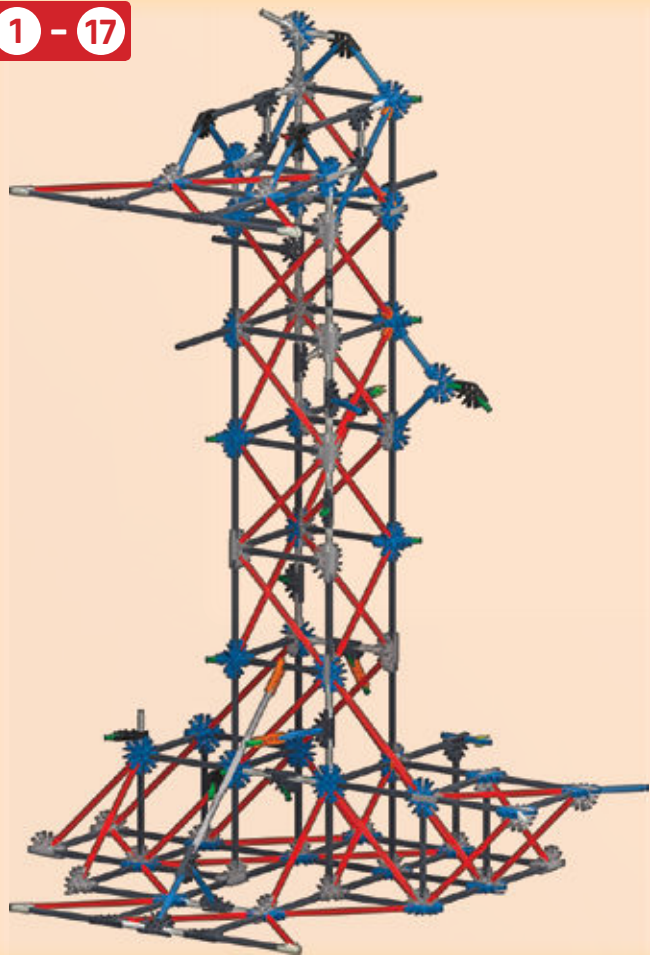

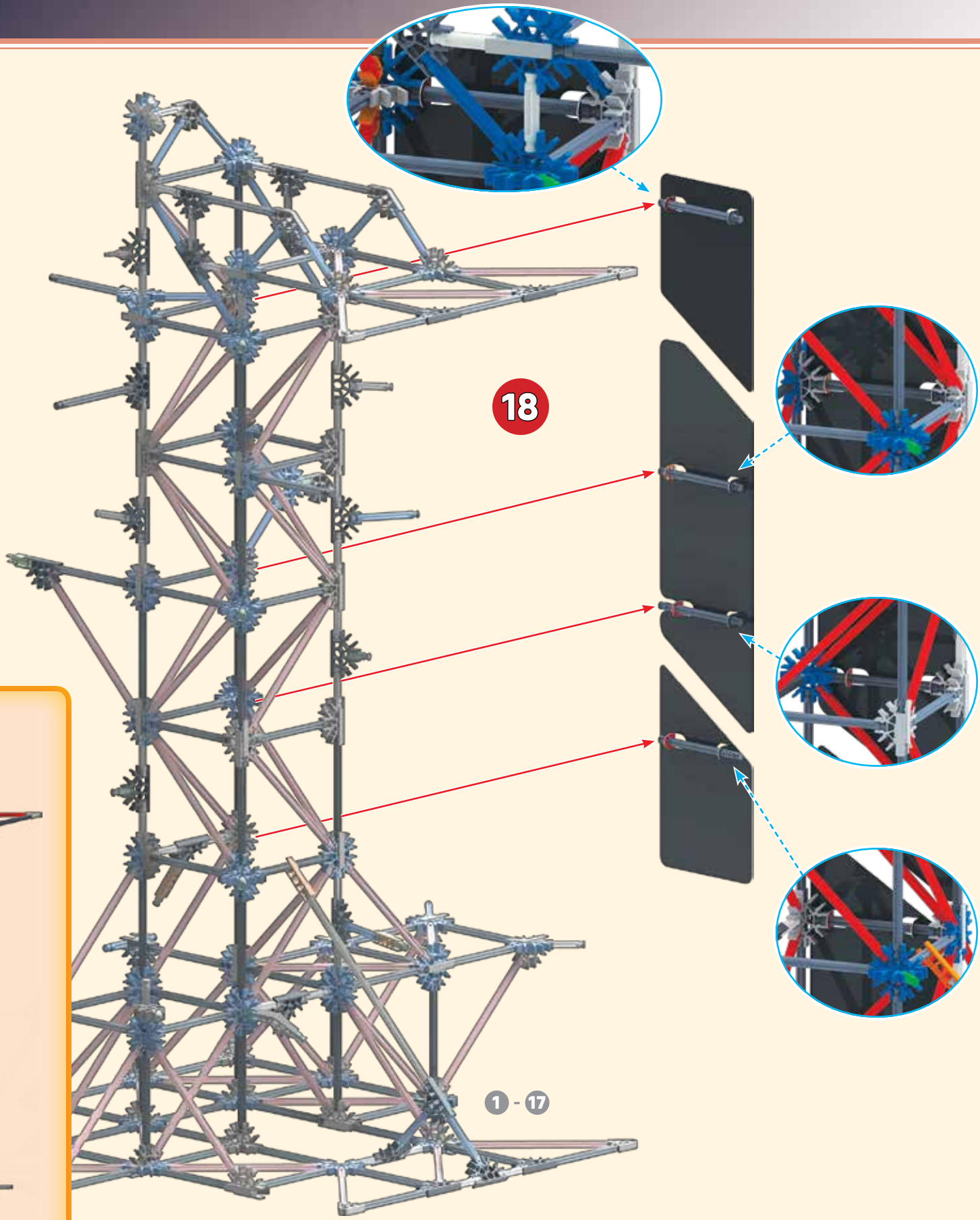
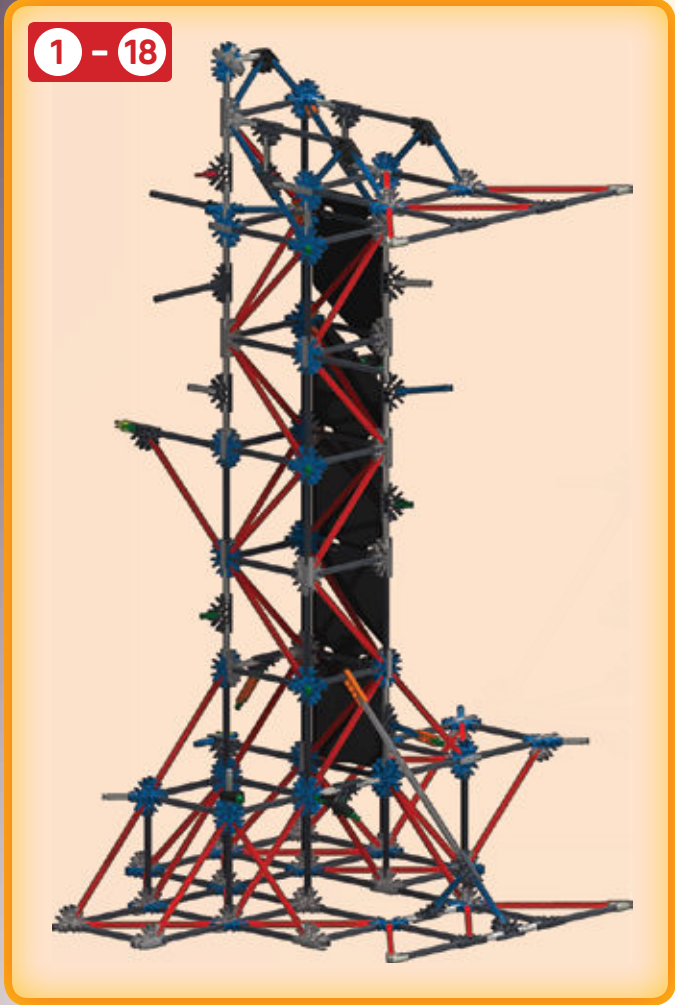
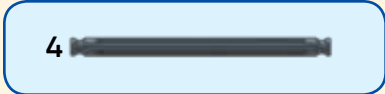



Be sure to push the connectors on firmly until they "click".

Pousse bien les connecteurs jusqu'à ce qu'ils « cliquent ».

19



Always connect the track top side to top side throughout the build.

Connecte toujours le côté supérieur du circuit contre le côté supérieur tout au long de la construction.

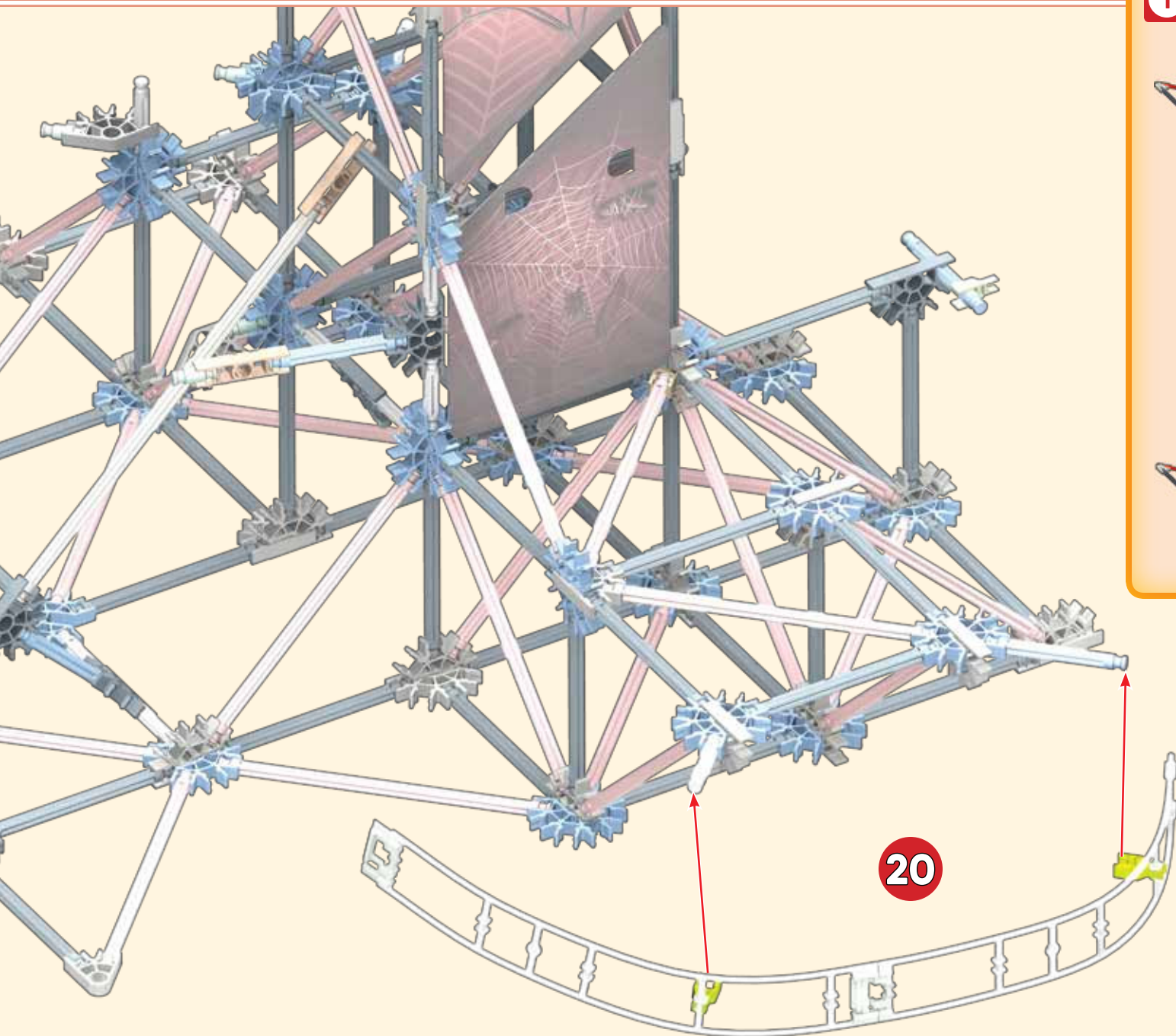

20

1 - 20

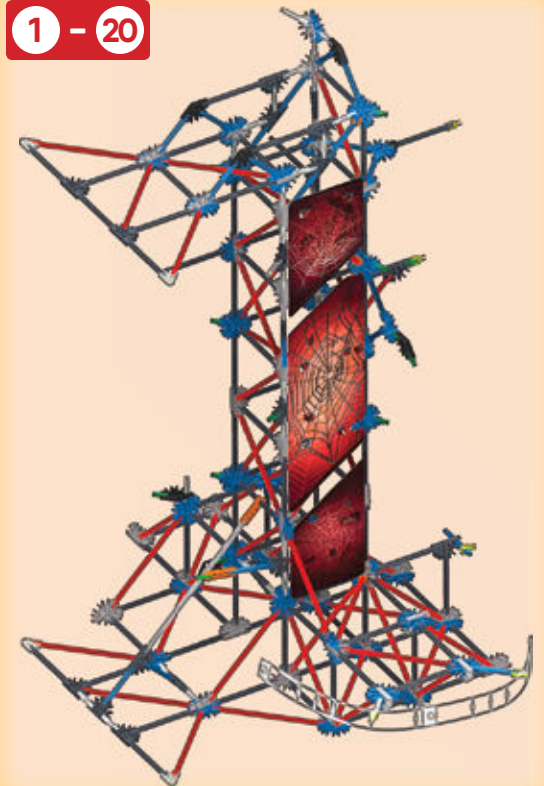



21



1 - 22

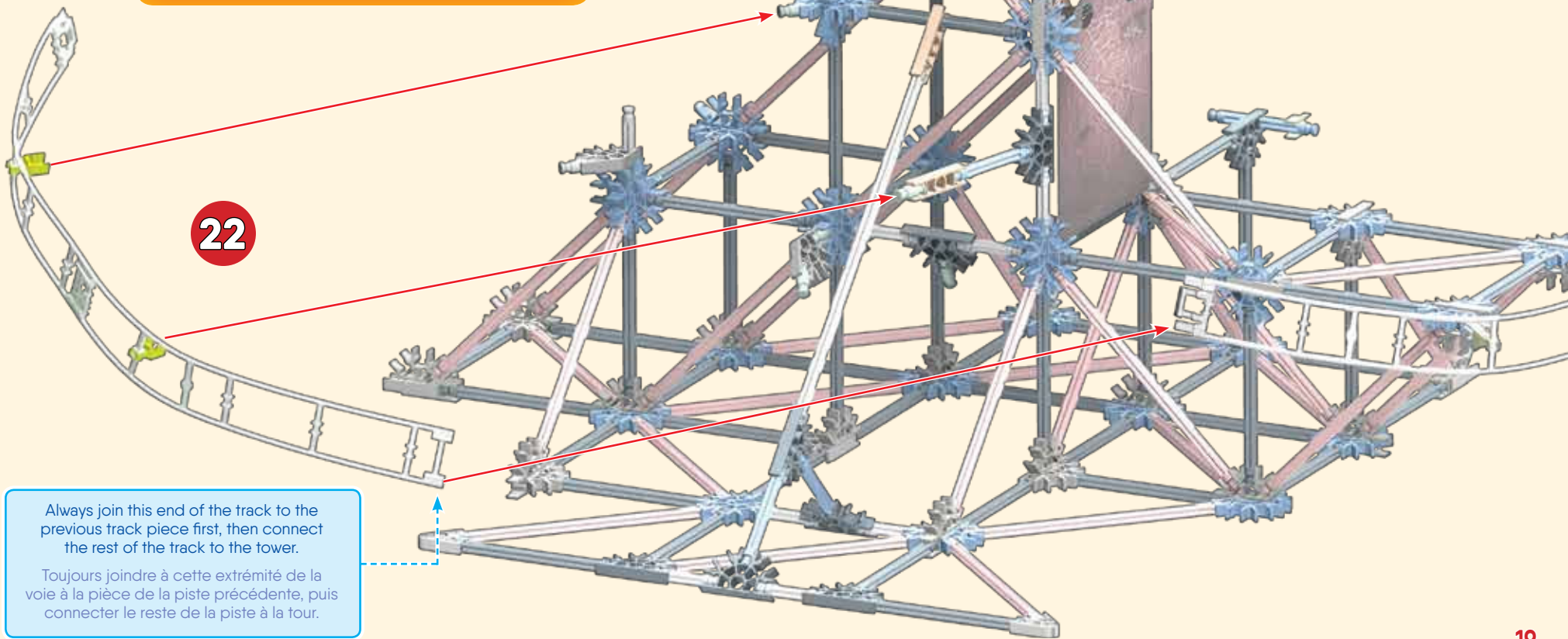

22

Always join this end of the track to the previous track piece first, then connect the rest of the track to the tower.

Toujours joindre à cette extrémité de la voie à la pièce de la piste précédente, puis connecter le reste de la piste à la tour.

23

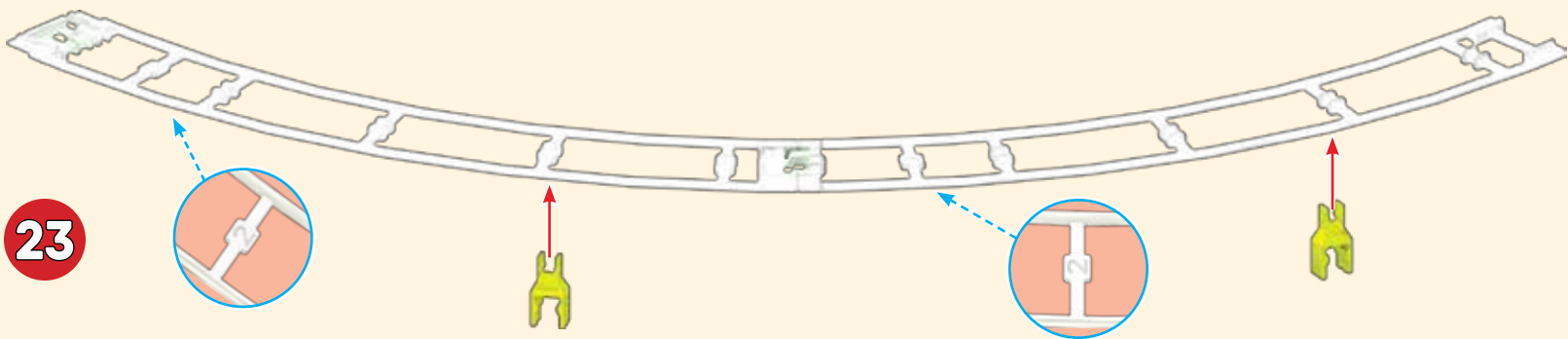

24

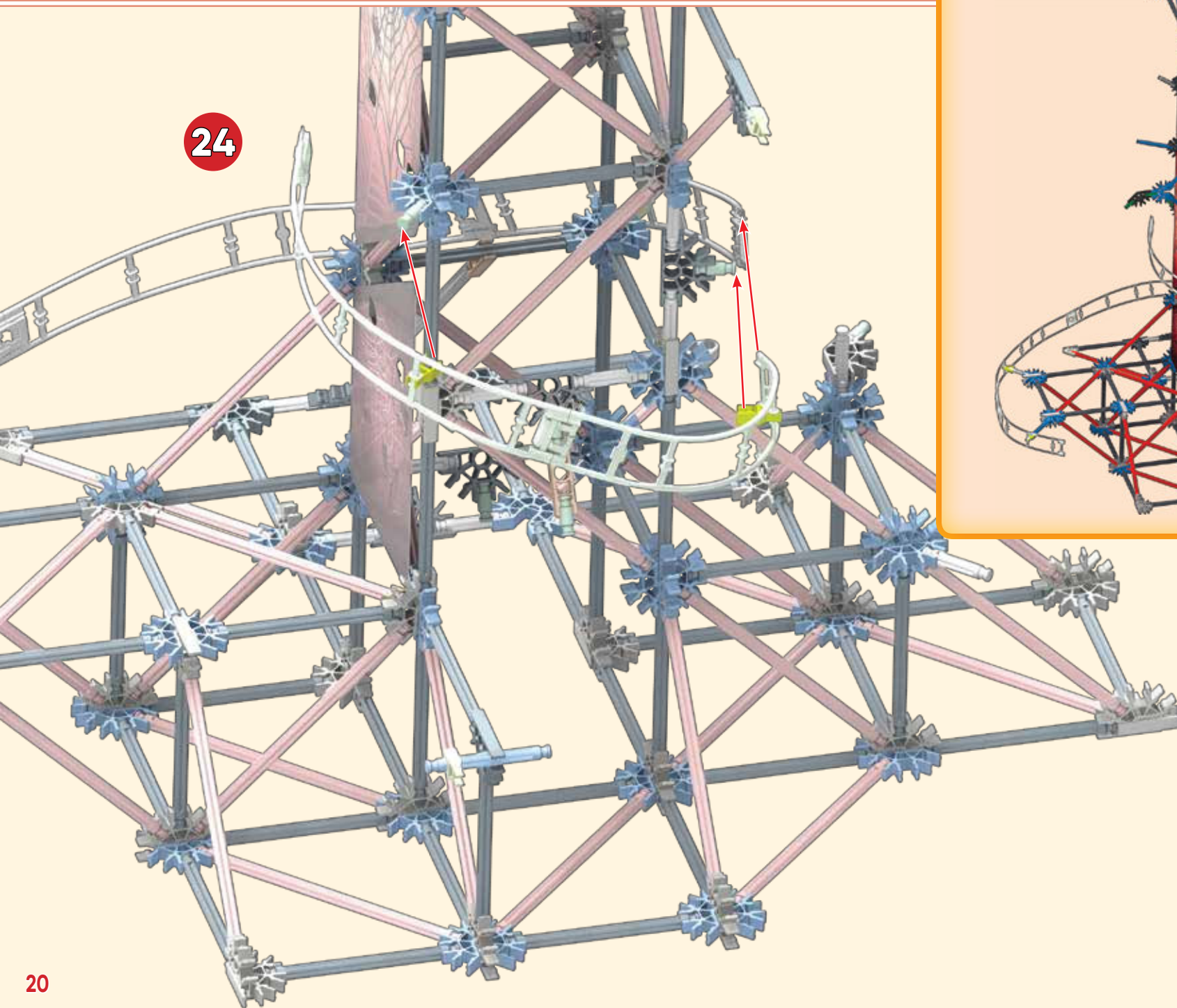

1 - 24





25

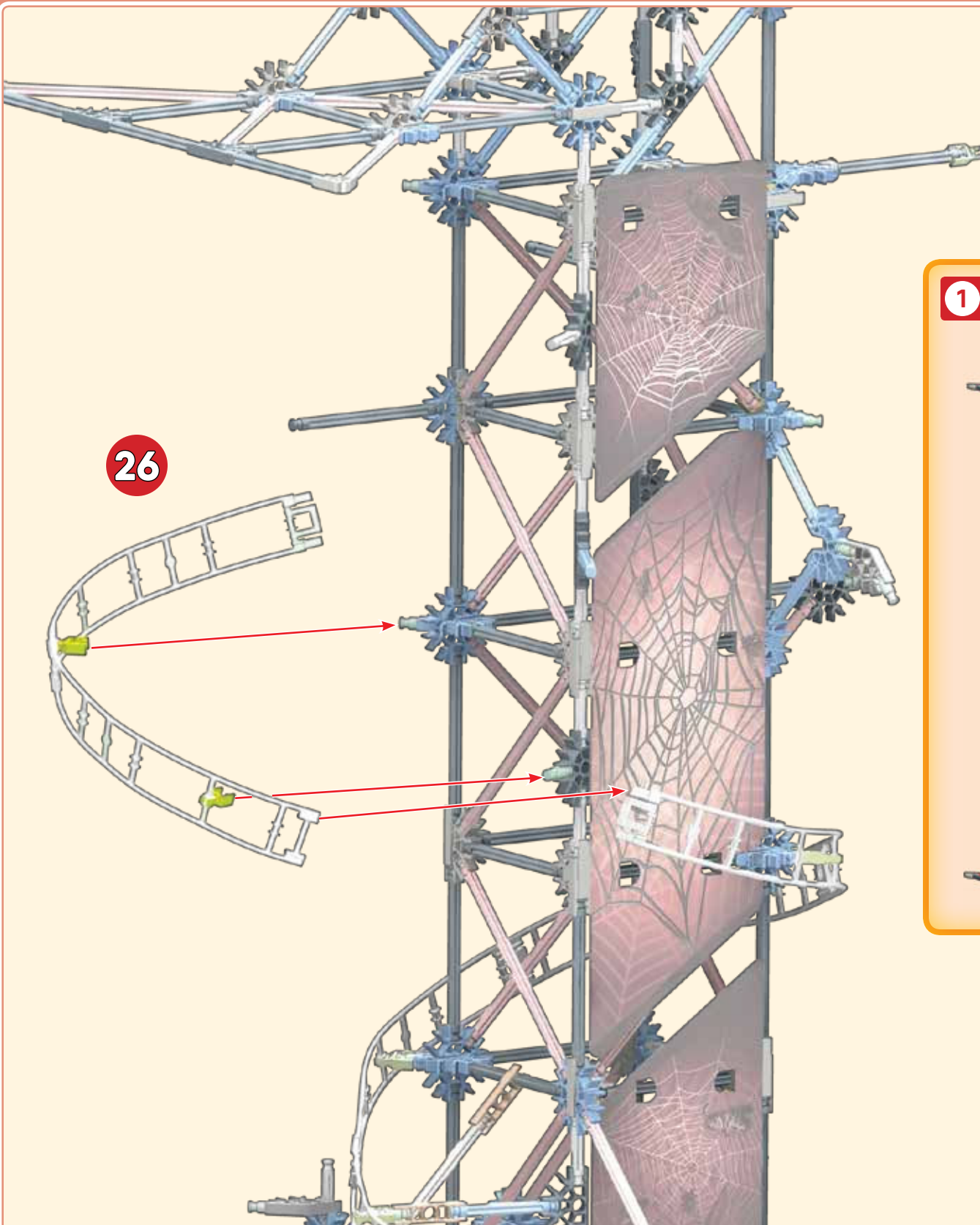

26

1 - 26





27

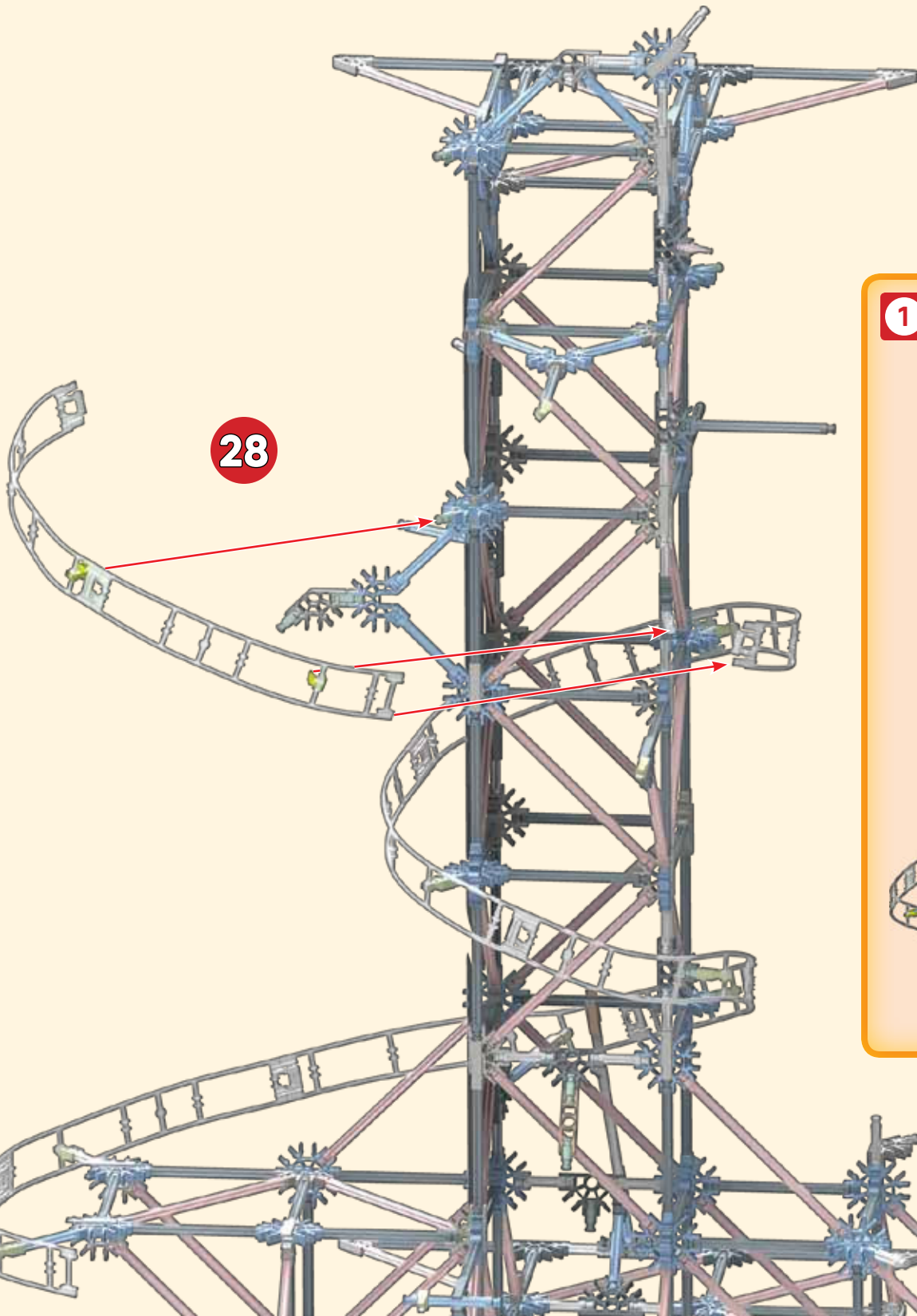

28

1 - 28

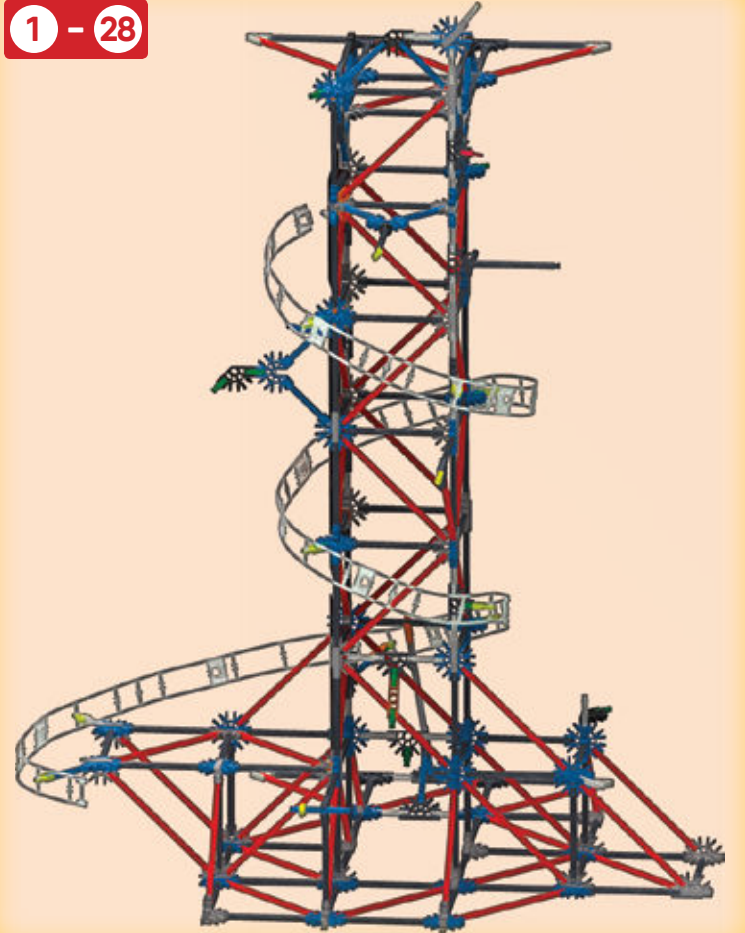

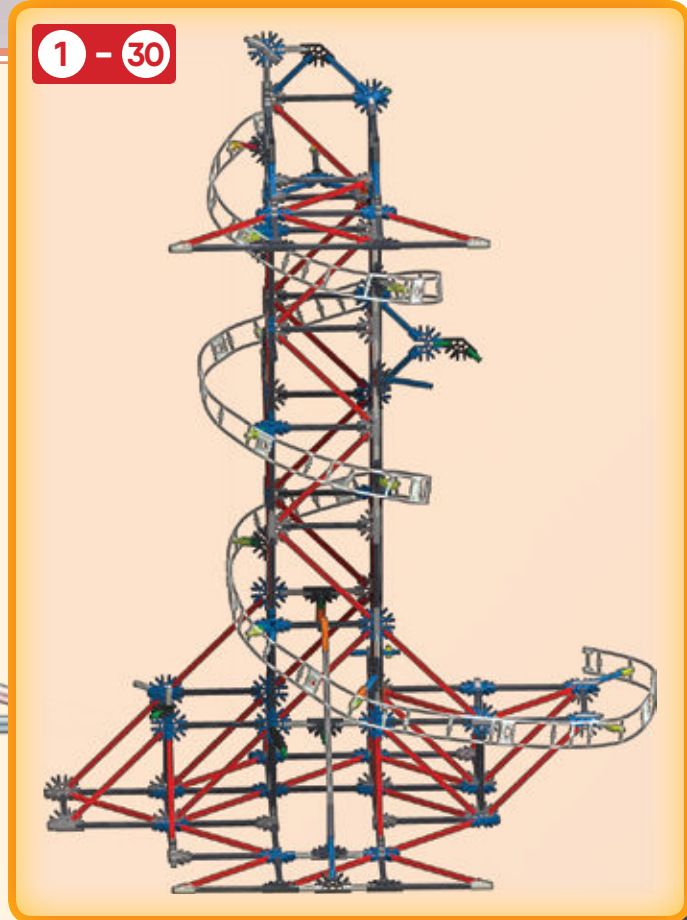
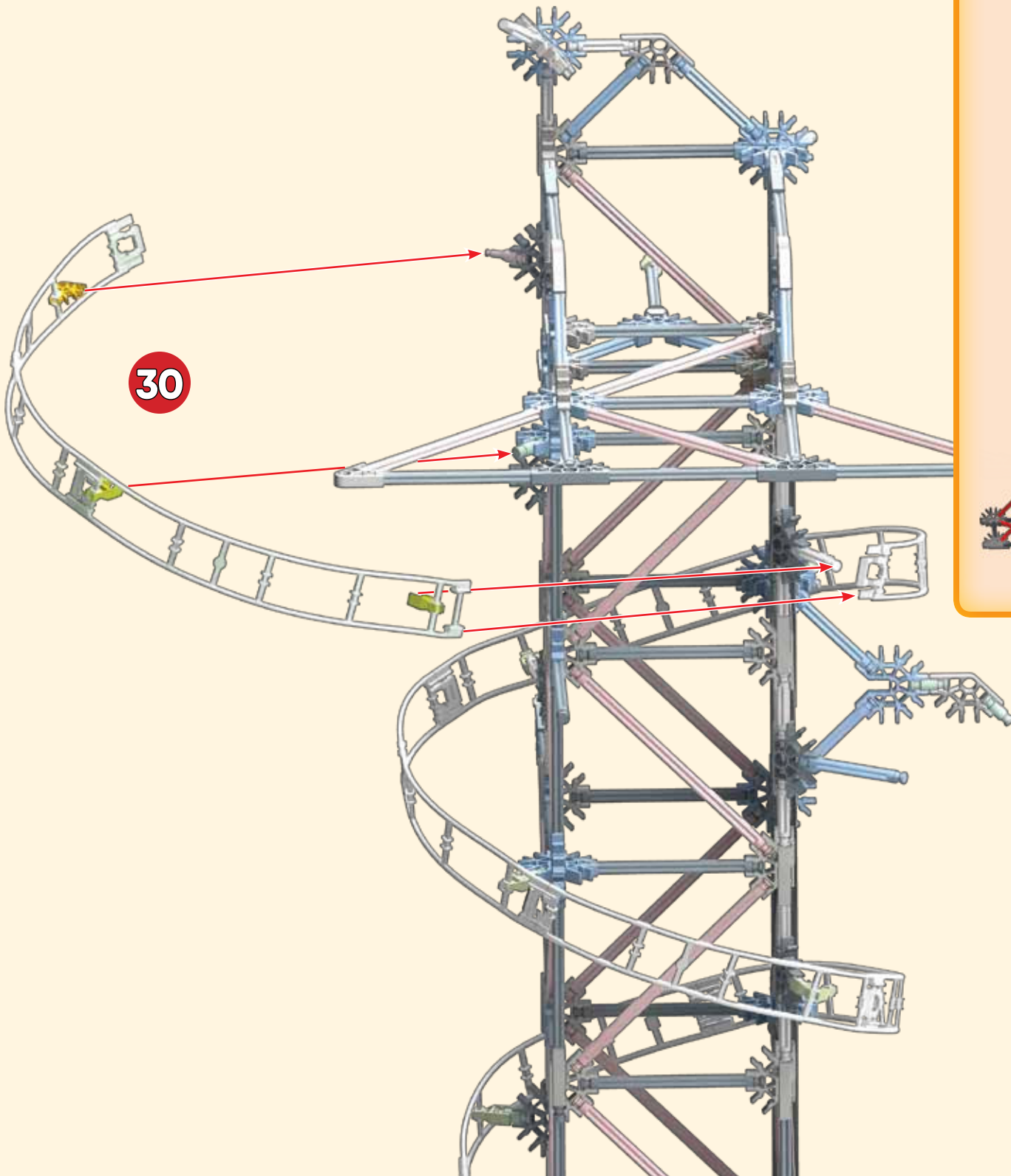
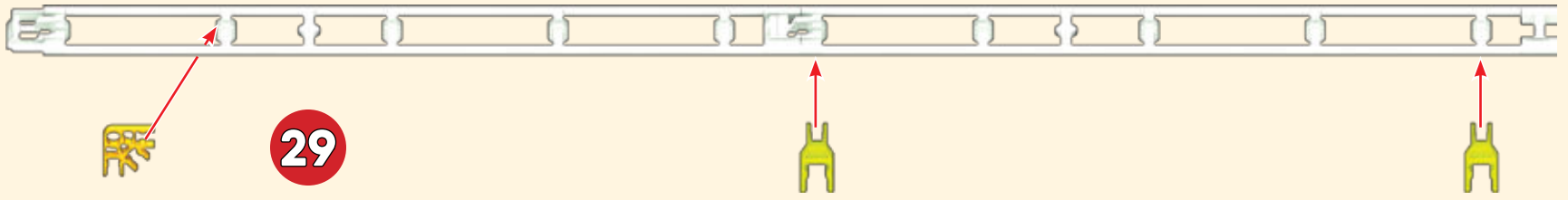



31

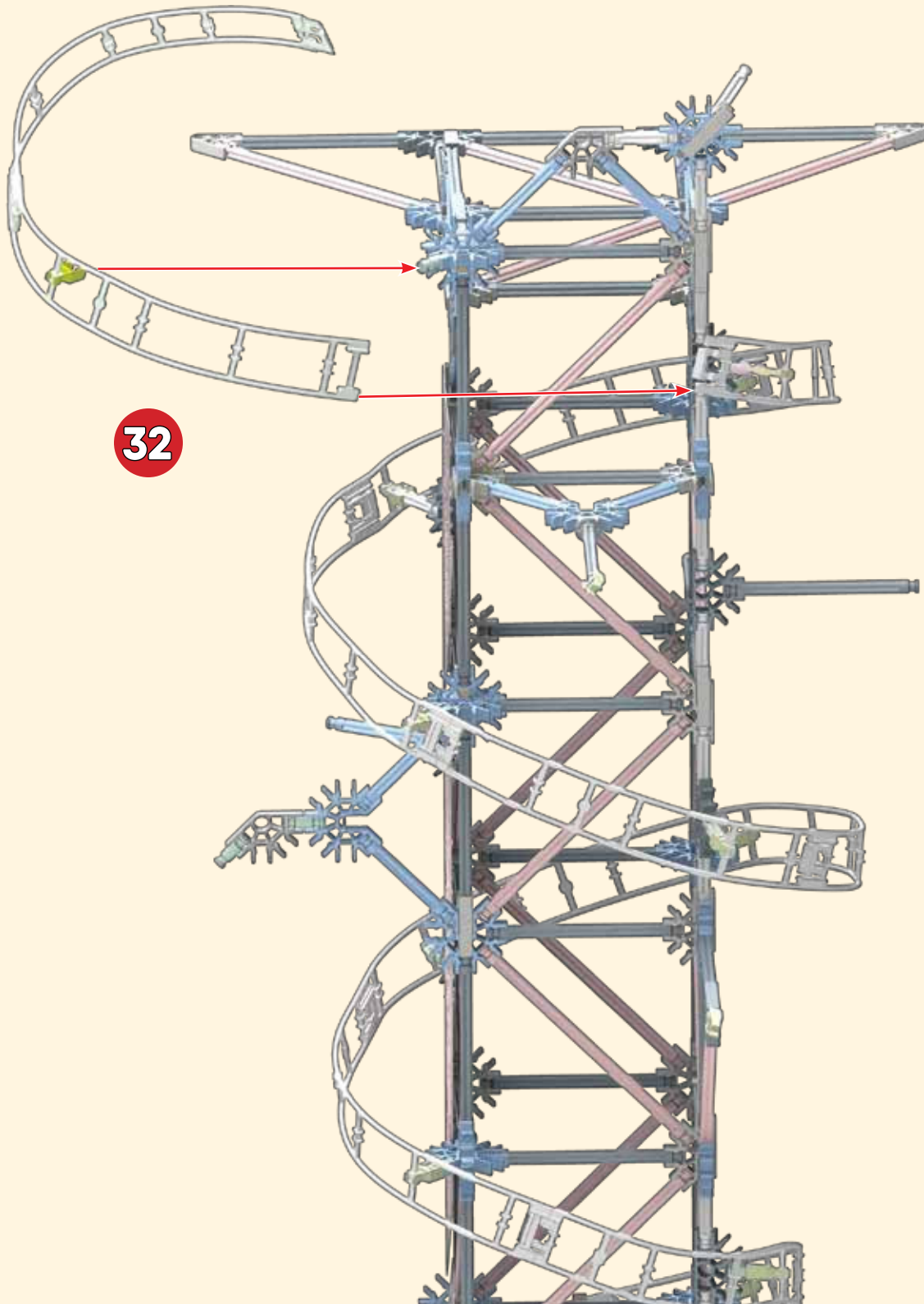

32

1 - 32

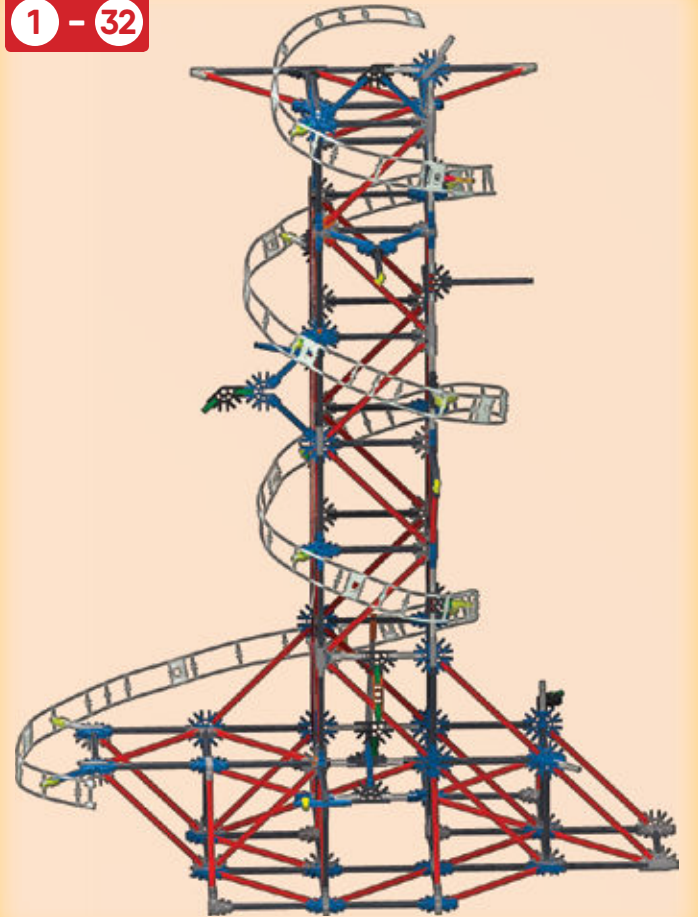



33

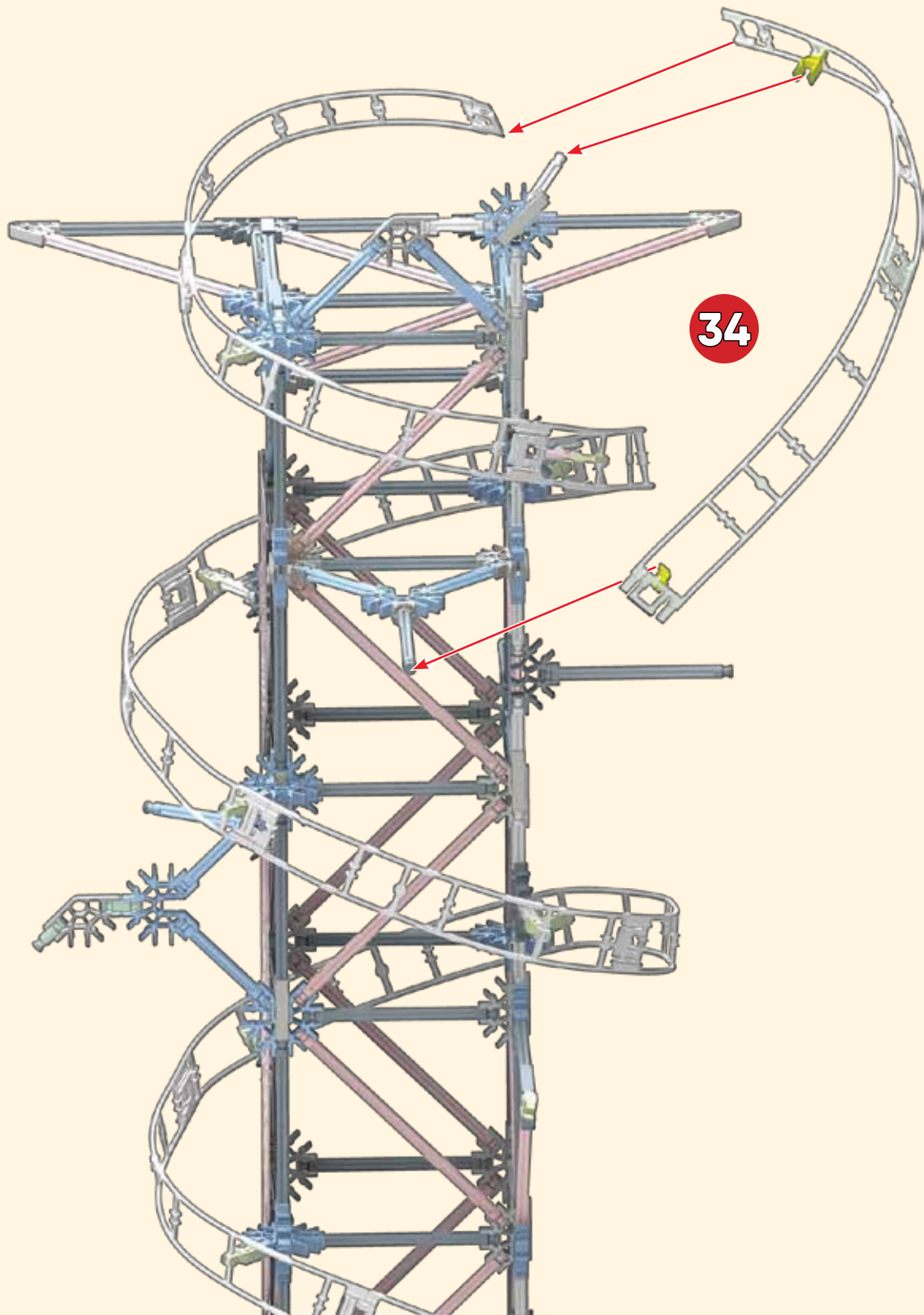

34

1 - 34

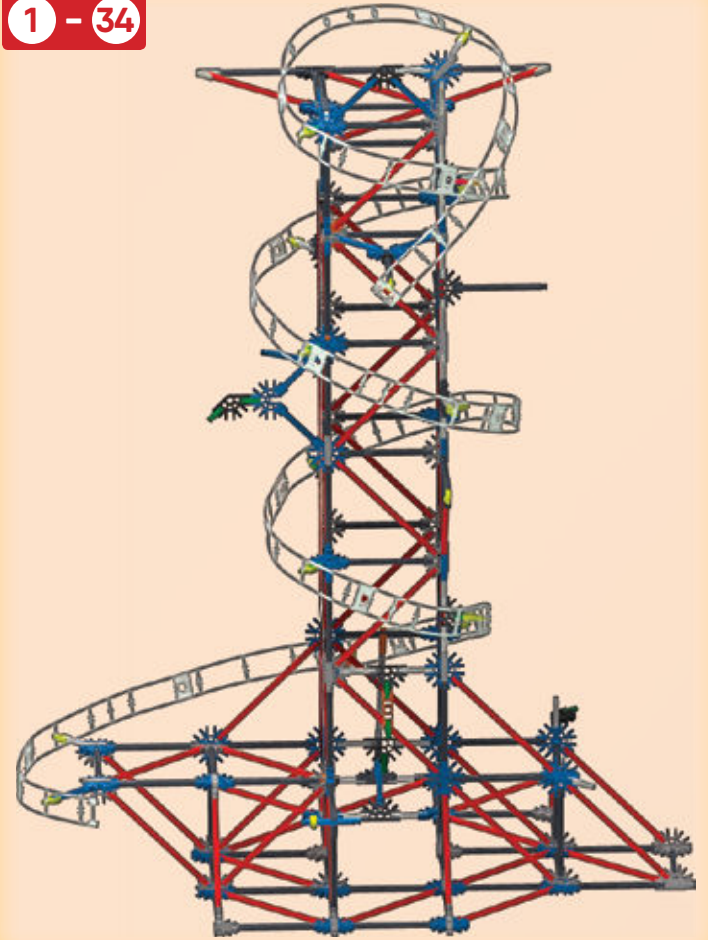



35

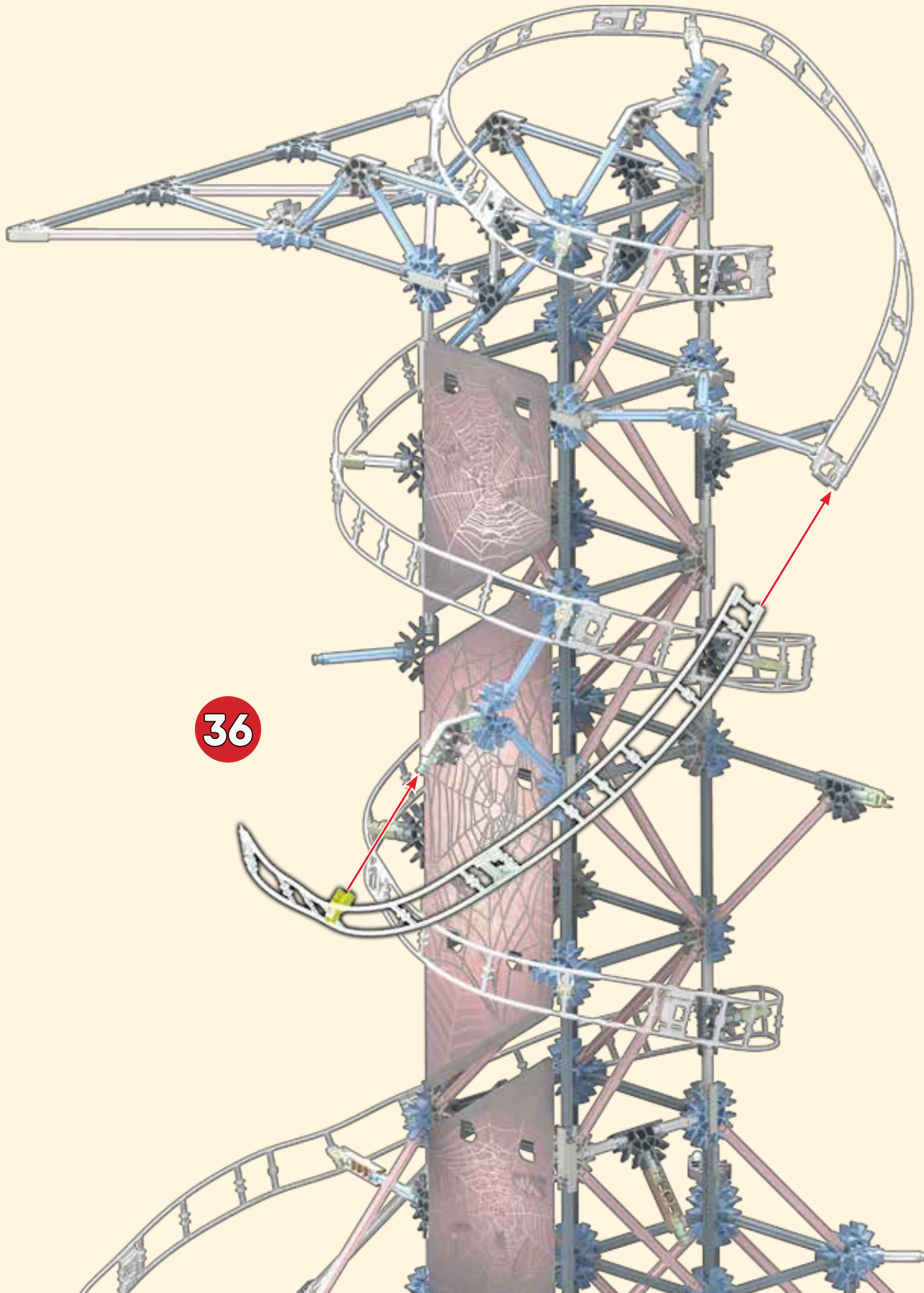

36

1 - 36

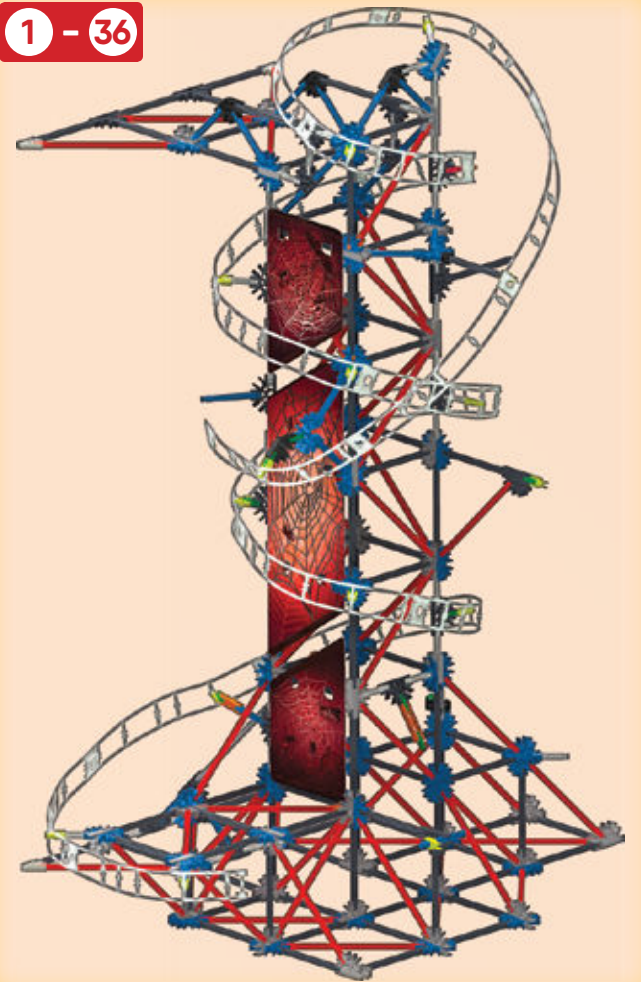



37

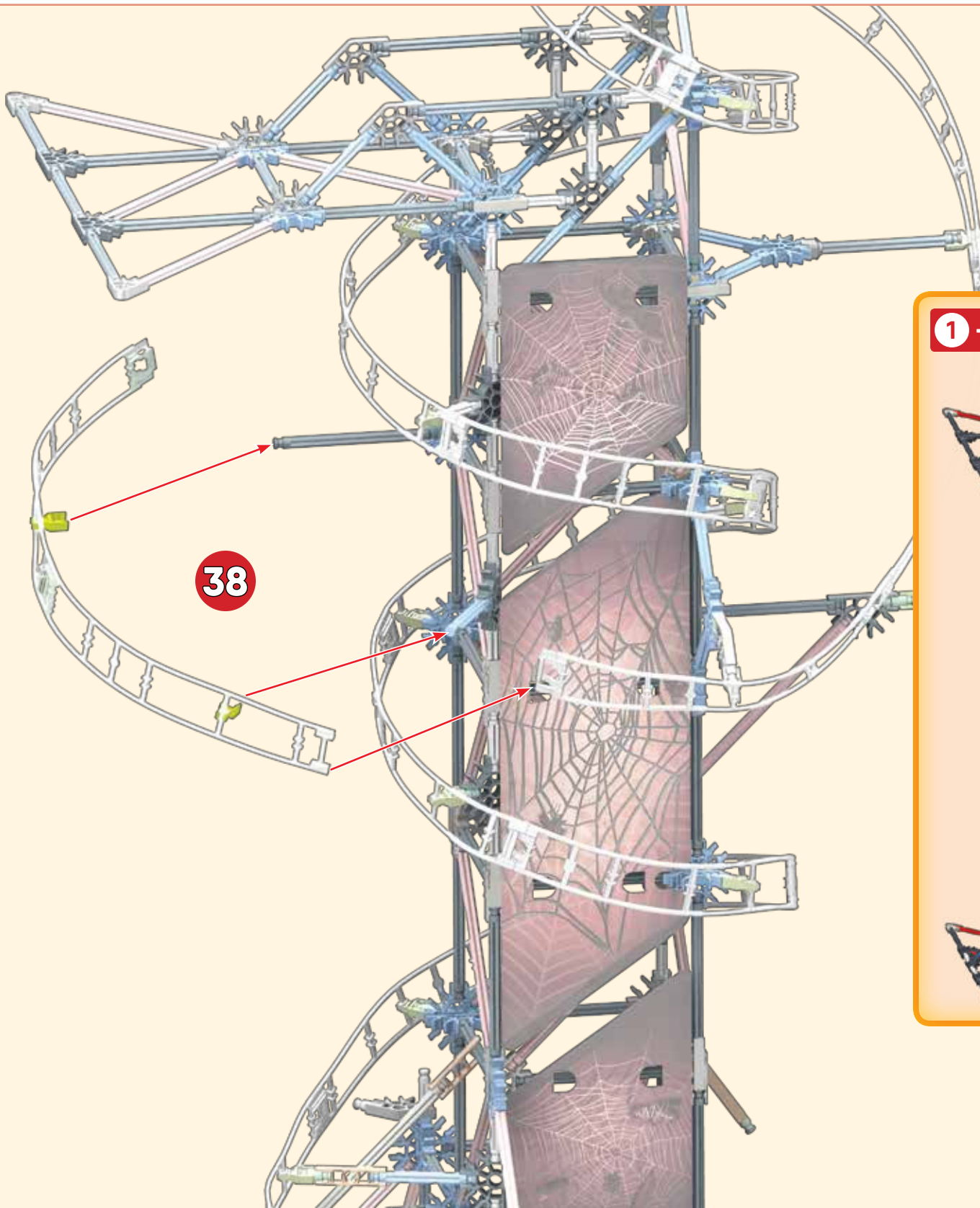

38

1 - 38

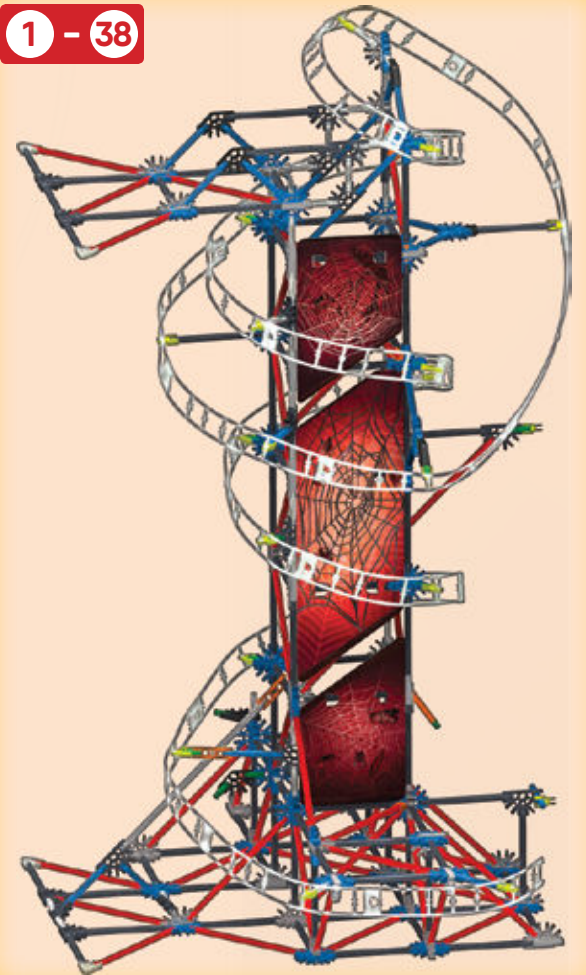

39

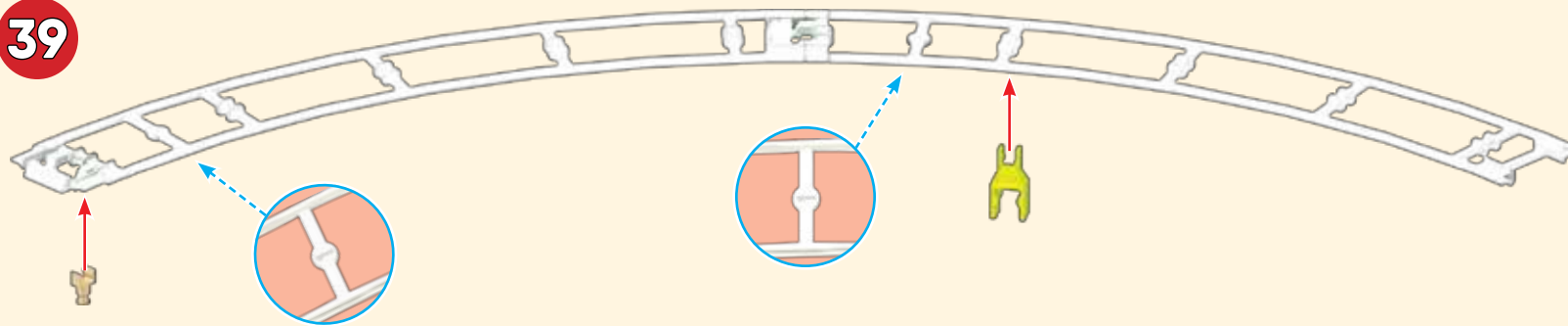

40

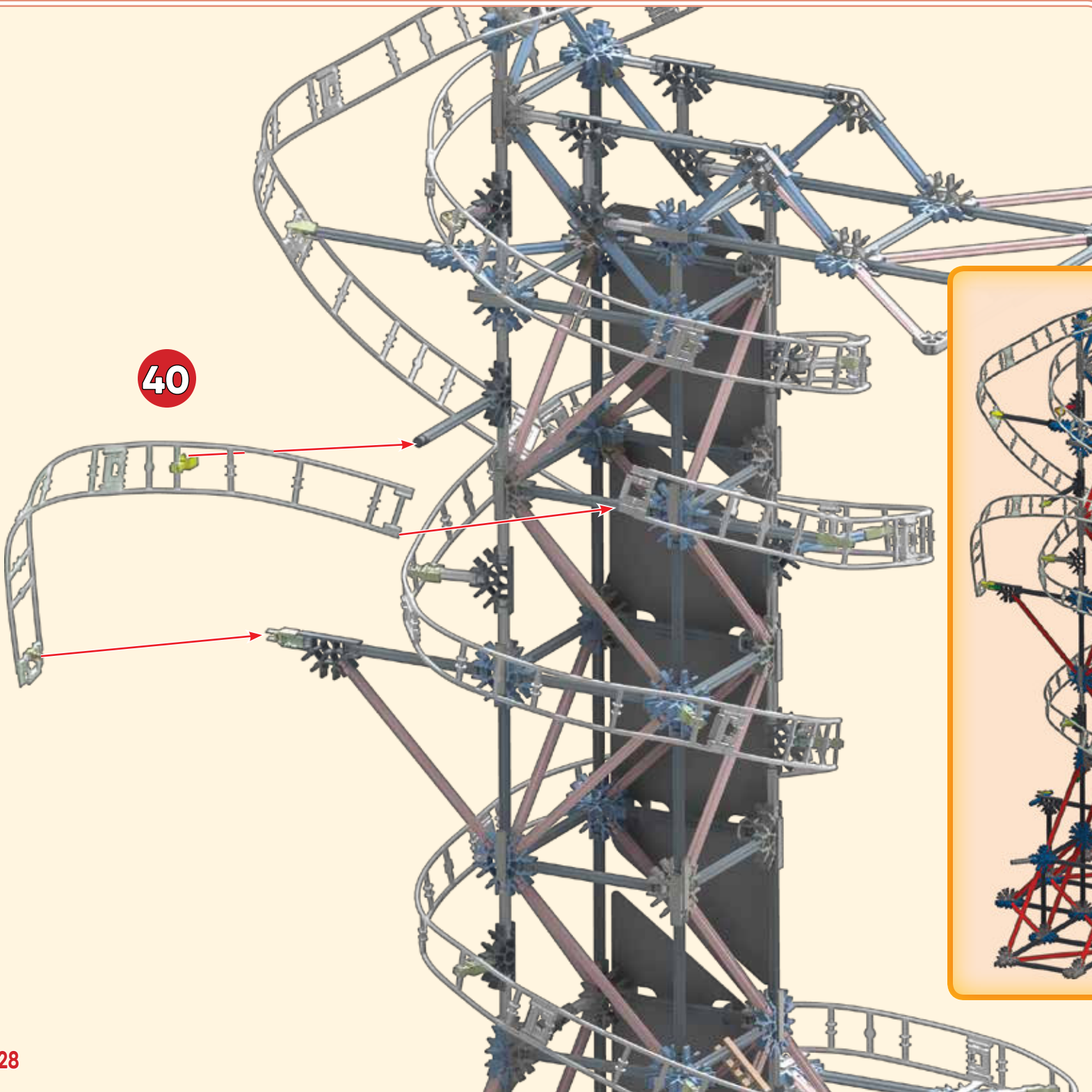

1 - 40





41

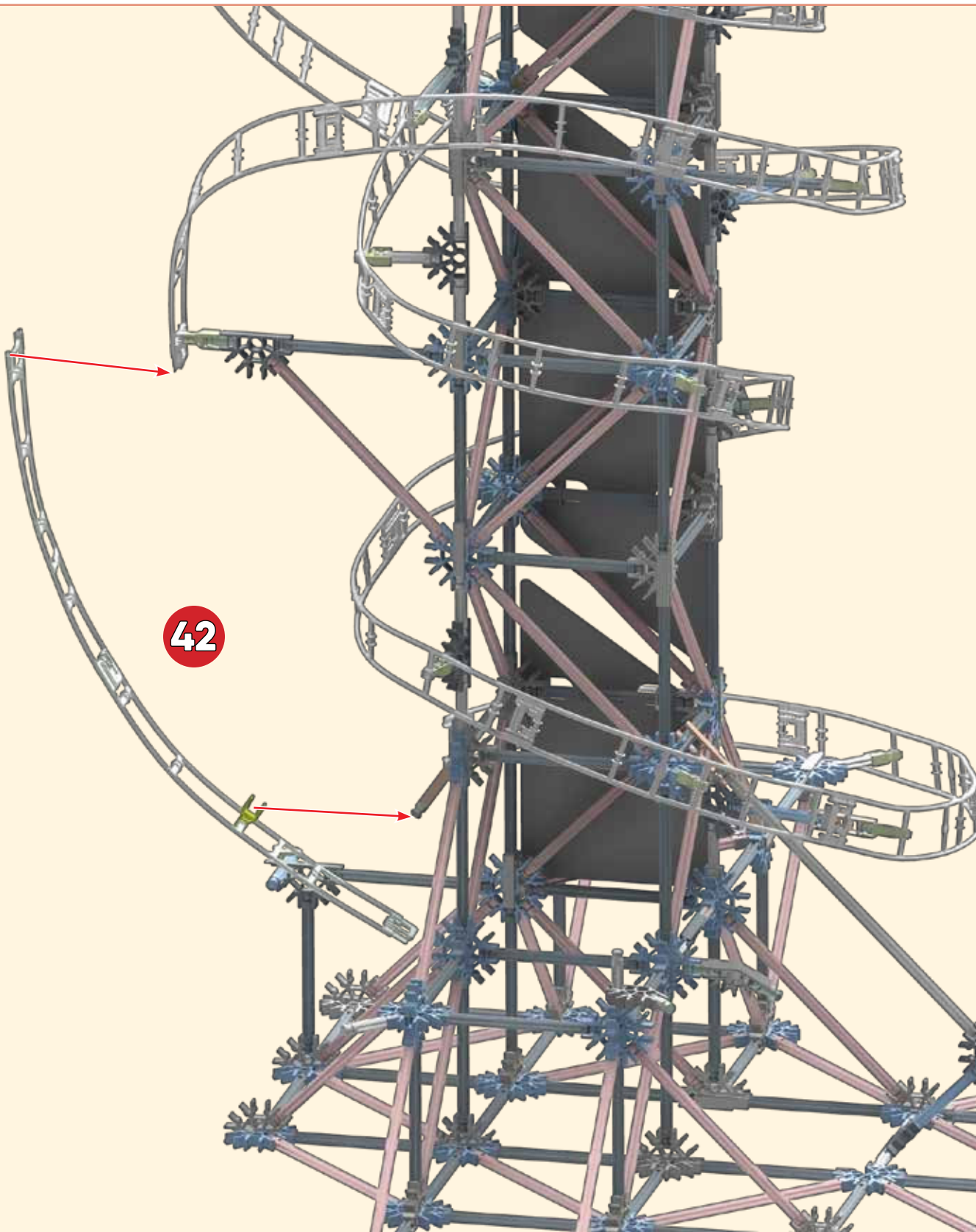

42

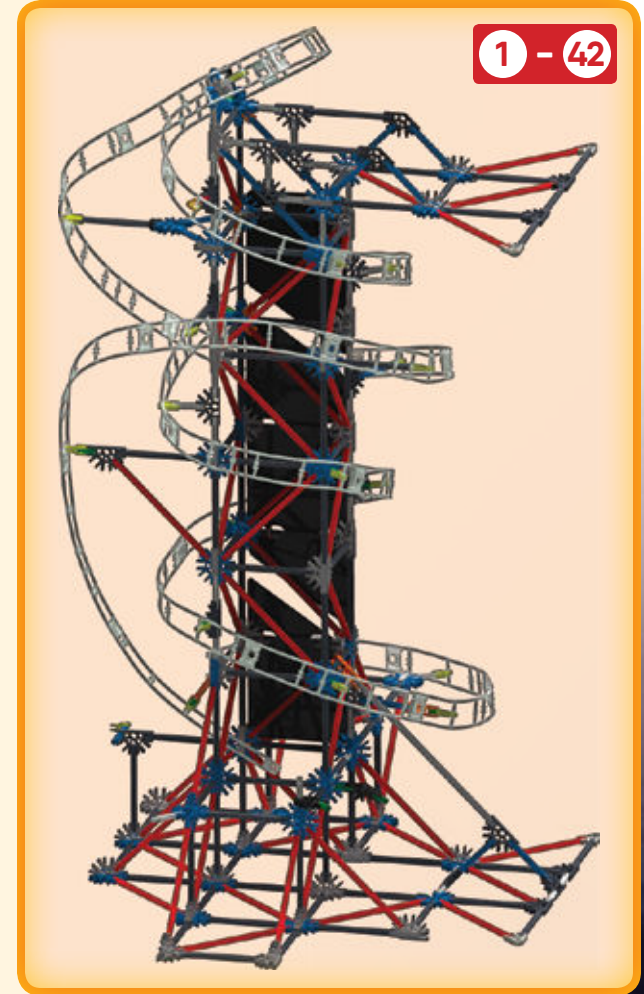

1 - 42

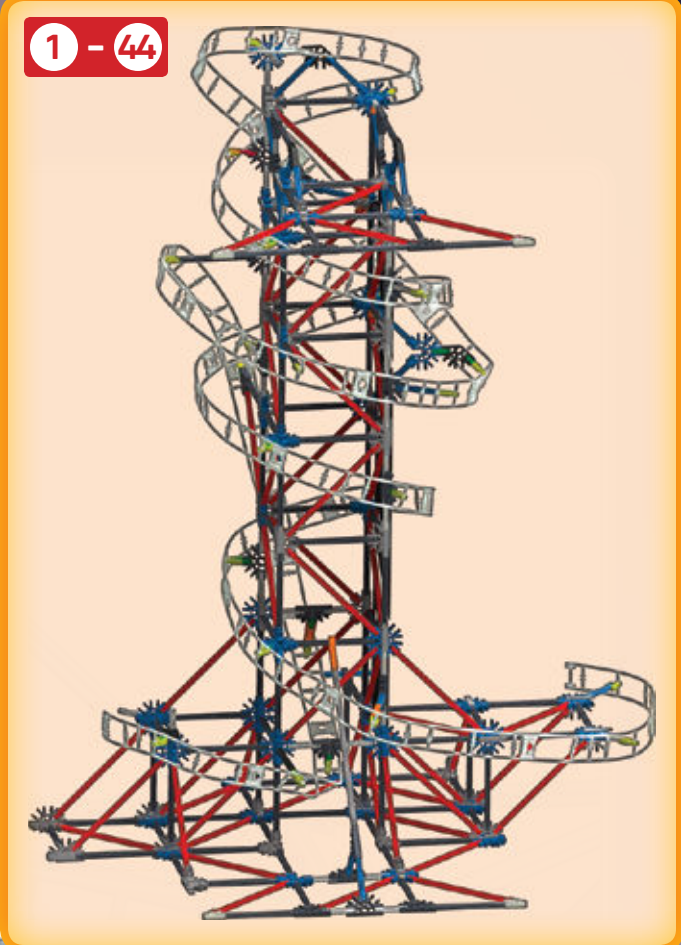
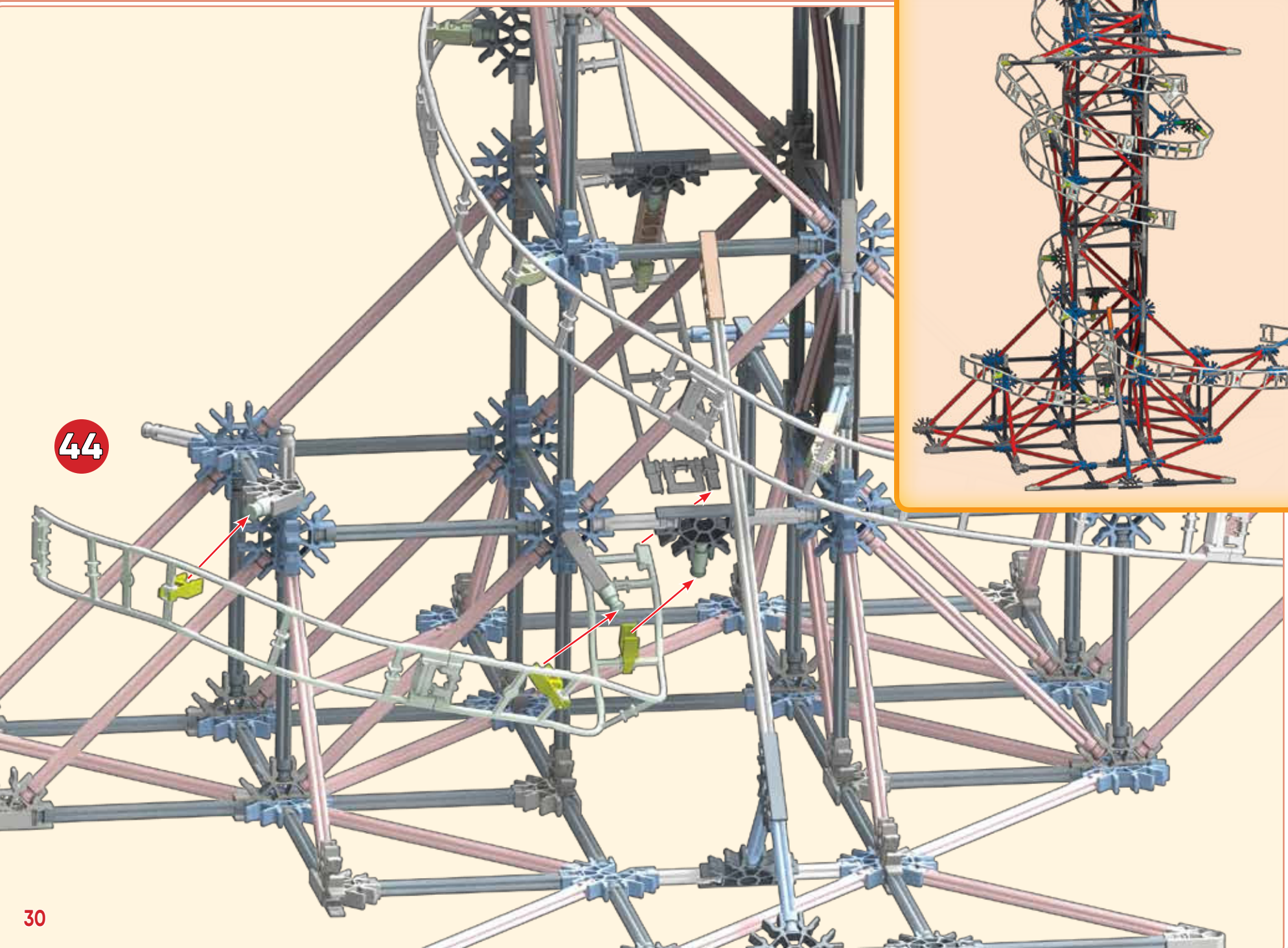
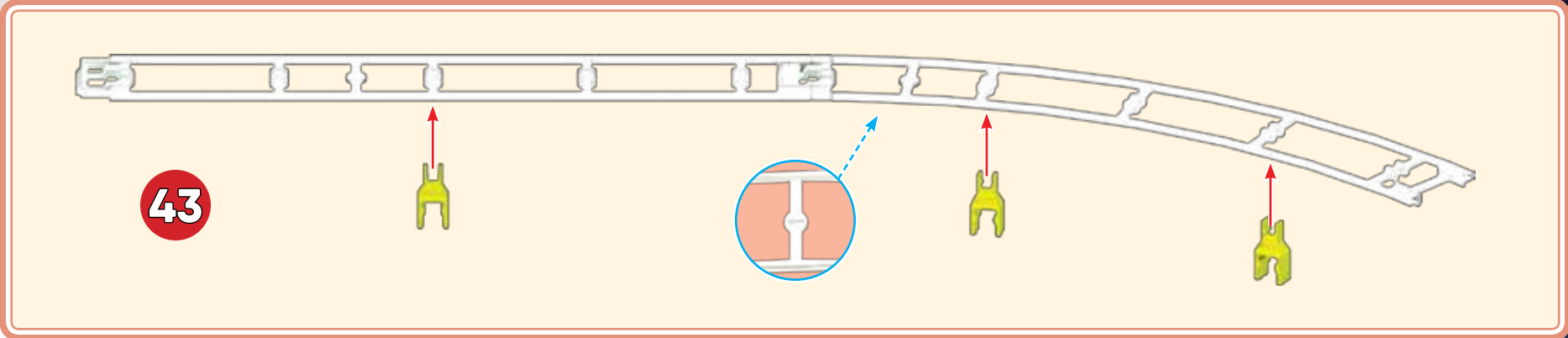

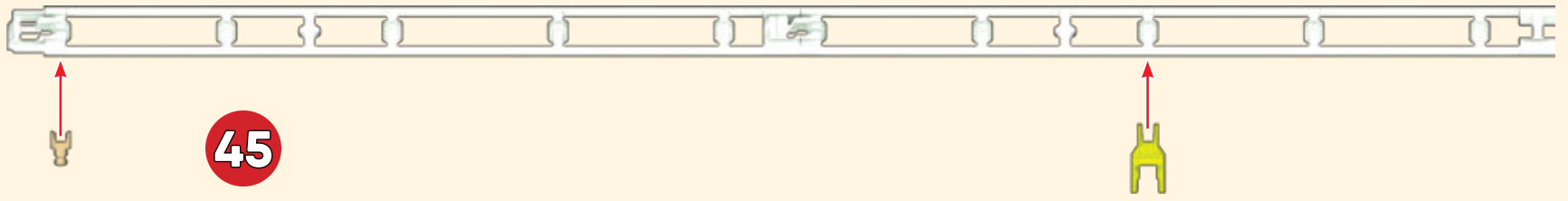

1 - 46

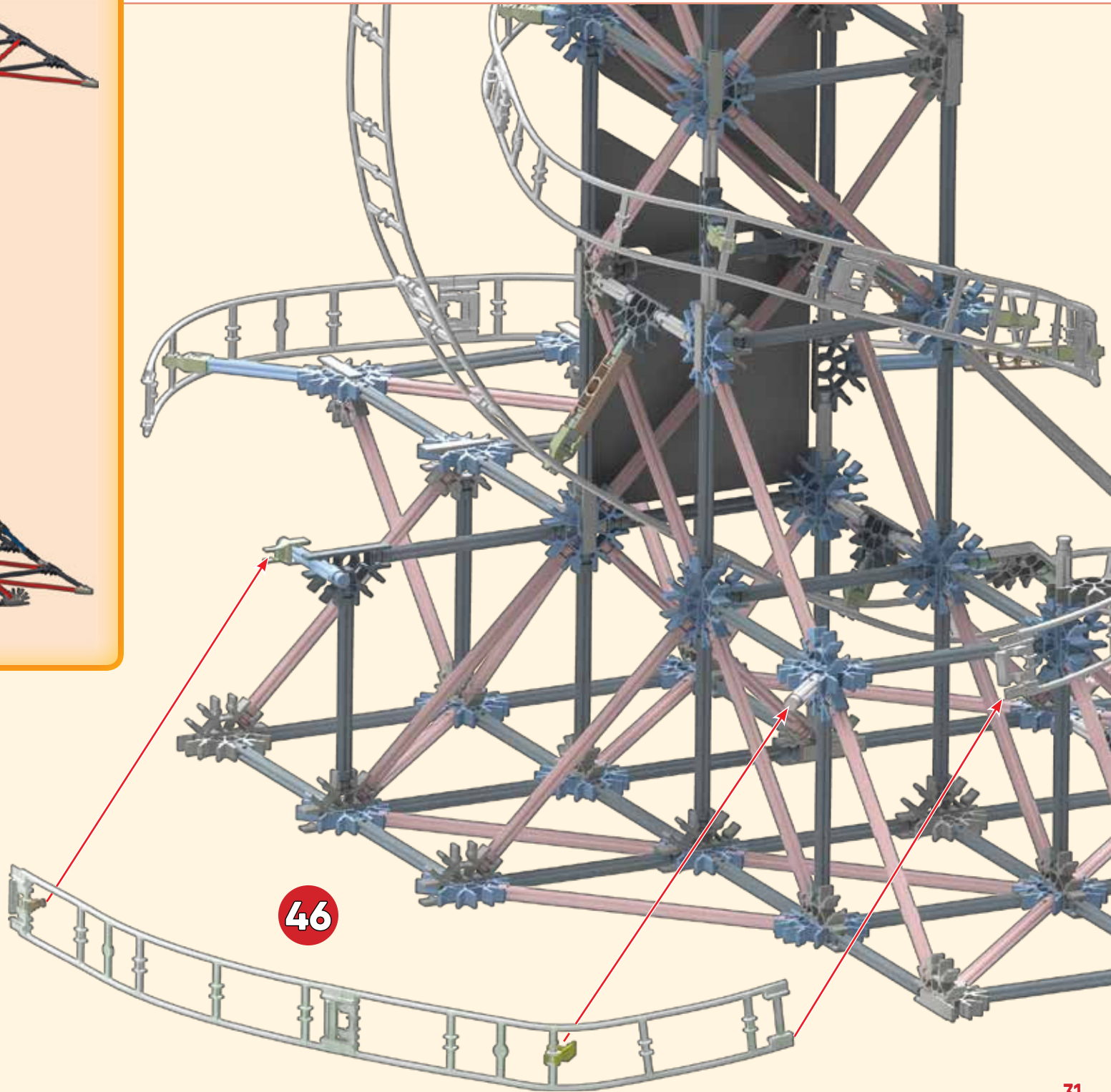



47

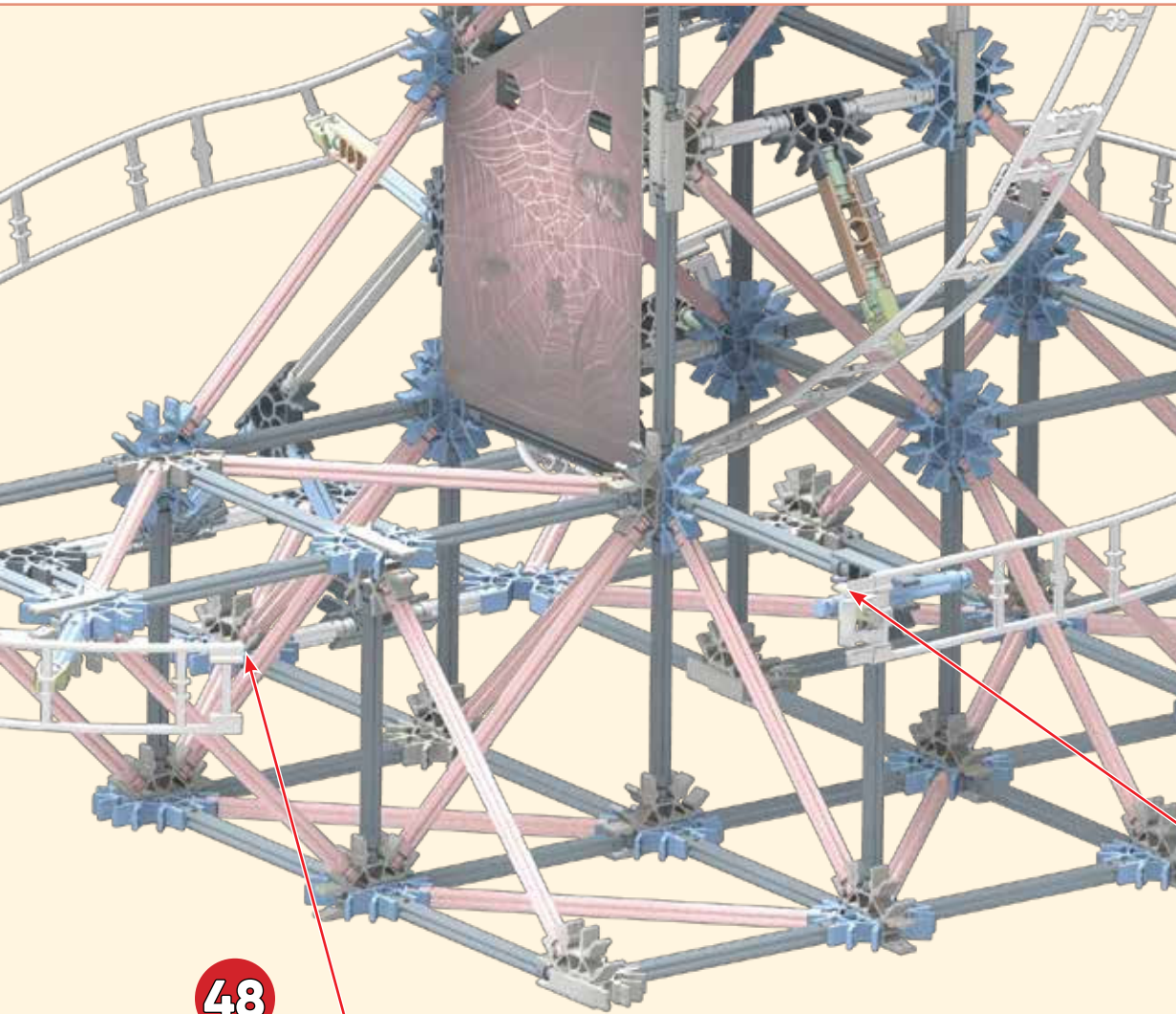

48

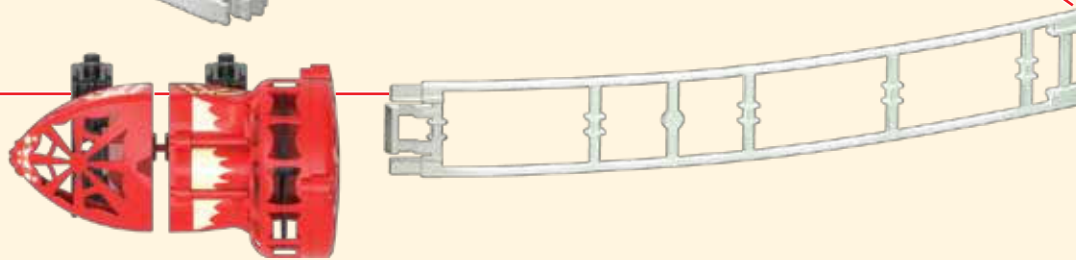

ON/SUR

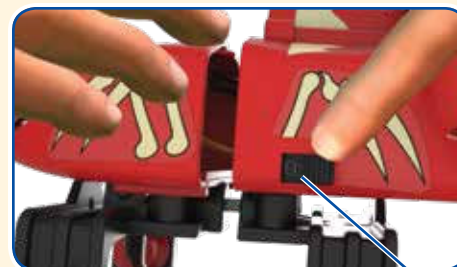

OFF/DE

1 - 48

k'nex

**WEB
WEAVER
ROLLER COASTER**

**L'ARAIGNÉE
INFERNALE
GRAND HUIT**



At the bottom of the model, carefully place your hand in front of the moving coaster car to stop and turn it off.

Au bas du modèle, placer soigneusement votre main devant la voiture en mouvement pour arrêter et désactiver.

Guarde esta información importante para futuras referencias

 **ADVERTENCIA:** PELIGRO DE ASFIXIA – Piezas pequeñas. No para niños menores de 3 años.

PRECAUCIÓN: Mantén el cabello, los dedos, la cara y la ropa alejada de las piezas móviles.

PRECAUCIÓN: Si el cabello del niño entra en contacto con las partes en movimiento del juguete, puede quedar enredado.

No obstruya la trayectoria con objetos o cualquier parte de su cuerpo excepto sus manos para parar el coche.

Información de la batería

Las baterías de LiPo tienen un riesgo grave de incendio y lesiones si se manipulan o se usan incorrectamente. Pueden explotar, recalentarse o inflamarse. Lea todas las precauciones y instrucciones siguientes sobre el cuidado y uso de las baterías LiPo. Sólo las batería de Li-Po incluido (3,7 V, 300 mAh) y el cable de carga USB puede utilizarse con este producto.

- Los niños menores de 8 años no deben cargar la batería.
- Manténgase lejos de materiales inflamables.
- No esponga a la luz solar directa.
- No coloque en los fuegos o deje en lugares calientes.
- No deje caer, perforar ni permita un impacto fuerte.
- Mantener en lugar seco y lejos del agua.
- Los terminales de alimentación no deben ser cortocircuitados.
- Nunca intente abrir la carcasa exterior.
- Siempre desenchufe la batería LiPo cuando no esté en uso, agotada, almacenada o transportada.
- Examine regularmente el cargador, el cable y el enchufe para ver si están dañados. No lo use si está dañado.
- Si la batería se filtra y recibe electrolito en los ojos, enjuague con agua. No frotar los ojos. **BUSQUE ATENCIÓN MÉDICA INMEDIATAMENTE.**

LiPo PRECAUCIONES DE CARGA:

Después de su uso, deje la batería LiPo que se enfríe a temperatura ambiente antes de cargarla de nuevo.

- Cargue la batería LiPo en un área aislada, lejos del calor excesivo, frío o humedad.
- La batería LiPo puede cargarse dentro del juguete.
- No modifique, caliente o humedezca la batería de ninguna manera.

SI EN CUALQUIER MOMENTO DURANTE LA CARGA O EL USO DE LA BATERÍA SE DAÑA DE ALGUNA MANERA, (SE HINCHA, SE CALIENTA, EMITE UN OLOR), DEJE DE CARGAR O UTILIZAR LA BATERÍA INMEDIATAMENTE.

Si continúa cargando o descargando una batería dañada, puede provocar un incendio. Desconecte el producto de forma rápida y segura de la carga y aleje de materiales inflamables. Observe la batería durante al menos 30 minutos para asegurarse de que no se produzca hinchazón o ruptura adicional.

Coche que Recarga

Cargue completamente la batería de LiPo antes de usarla.

Asegúrese de que el coche está en la posición off (0) antes de la carga.

1. Halar para quitar la sección delantera.
2. Desconecte el enchufe gris desde el coche.
3. Conecte el cable de carga USB al conector gris.
4. El cable de carga USB se puede conectar a cualquier CP o un cargador de pared USB externo.
5. La luz se apaga cuando está completamente cargada. (Cargador de pared USB no incluido.)

Revertir estos pasos cuando el coche está completamente cargada.

Vea la página 32 para aprender cómo prender y apagar el coche.

Básicos de Construcción

Empieza a construir

Cada K'NEX pieza tiene su propia forma y color. Mientras construyes, trata de colocar tu modelo en la misma dirección que se muestra en las instrucciones. Los colores desteñidos muestran que esta sección ya está construida.

Conectores

Usted puede deslizar estos conectores especiales juntos. Empuje firmemente hasta que oiga un "clic".

¡Apagar las luces para que brille en la oscuridad!

Lista de Piezas

Antes de empezar con la construcción, asegúrate de comparar las piezas en tu conjunto con la lista de las piezas aquí. Si faltan algunas, llámanos o escríbenos siguiendo las instrucciones en la página trasera. Estamos aquí para ayudarte.

Aplicar pegatinas

Mientras construyes, trata de colocar tu modelo en la misma dirección que se muestra en las instrucciones.

Empuja los conectores hacia adentro hasta que oigas un "clic".

Al construir, conecta siempre la pista de lado superior a lado superior.

Siempre unirte a este extremo de la pista a la pieza primera pista anterior, a continuación, conecta el resto de la pista a la torre.

En la parte inferior del modelo, coloque cuidadosamente su mano delante del coche en movimiento para detenerlo y apagarlo.

(DE) Deutsch

Informationen für später aufbewahren

 **ACHTUNG:** ERSTICKUNGSGEFAHR – Kleinteile. Nicht geeignet für Kinder unter 3 Jahren.

VORSICHT: Haare, Finger, Gesicht und Kleidungsstücke nicht mit beweglichen Teilen in Berührung kommen lassen.

VORSICHT: Die Haare des Kindes können in Kontakt mit bewegenden Teilen des Spielzeugs kommen und sich verfangen.

Blockiere die Gleise nicht mit anderen Objekten oder mit Teilen deines Körpers, ausser deinen Händen wenn Du das Gefährt anhältst.

Informationen zu den Batterien

LiPo Batterien haben ein hohes Risiko Feuer zu fangen, wenn sie nicht richtig behandelt werden oder misbraucht werden. Sie können explodieren, überhitzen oder Feuer fangen. Lese alle Warnungen und Instruktionen, die die Pflege und den Umgang mit LiPo Batterien behandeln. Nur die inbegriffene LiPo Batterie (3,7V, 300mAh) und USB Ladekabel ist nur für dieses Produkt bestimmt.

- Kinder unter 8 Jahren sollten nicht die Batterie laden.
- Von brennbaren Materialien fernhalten.
- Nicht direktem Sonnenlicht aussetzen.
- Nicht ins Feuer legen oder in heißen Plätzen liegen lassen.
- Nicht fallen lassen stechen oder einem starken Stoss aussetzen.
- Trocken halten und von Wasser fernhalten.
- Die Batteriepole niemals kurzschliessen.
- Niemals versuchen die äussere Hülle zu öffnen.
- Immer den Batteriestecker herausziehen, wenn die Batterie nicht benutzt wird, leer, transportiert wird, oder gelagert wird.
- Untersuche regelmässig das Ladegerät, das Kabel und den Stecker nach Schäden. Nicht benutzen bis der Fehler behoben ist
- Sollte die Batterie lecken und Elektrolyt in Ihre Augen kommen, mit Wasser ausspülen. Nicht die Augen reiben. **SOFORT EINEN ARZT AUFSUCHEN.**

LiPo-Schutzmaßnahmen :

Erlaube das die Batterie sich nach Benutzung abkühlen kann bevor sie wieder aufgeladen wird.

- Lade die Batterie In einem isolierten Raum, der nicht feucht Kälte oder zu heiss ist.
- Die LiPo Batterie kann im Spielzeug geladen werden.
- Die Batterie in keiner Weise modifizieren, erhitzen, oder nass machen.

Sollte die Batterie während des Ladevorganges In irgendeiner Weise beschädigt werden (anschwilt, heiss wird, oder einen Geruch abgibt), sofort den Ladevorgang unterbrechen und die Batterie keinesfalls benutzen.

Eine beschädigte Batterie weiter zu laden kann in Feuer resultieren. Schnell und sicher den Stecker ziehen und das Produkt fernab von anderen flammbaren Materialien aufbewahren. Beobachte die Batterie für mindestens 30 Minuten, um sicherzustellen, dass kein zusätzliches Schwellen oder Bruch in der Hülle auftritt.

Aufladen des Achterbahngefährts

Lade die LiPo Batterie völlig auf bevor Du sie benutzt

Stelle sicher, dass das Achterbahngefährt auf Aus (0) steht bevor Du es auflädst.

1. Ziehe um das vordere Chassis abzunehmen.
2. Entferne den grauen Stacker vom Gefährt.
3. Schliesse das USB Ladekabel an den grauen Stecker an.
4. Das USB Ladekabel kann an jeden PC oder anderem USB Ladegerät.
5. Das Licht schaltet sich aus wenn die Batterie aufgeladen ist. (USB Ladegerät nicht inbegriffen.)

Drehe diese Schritte um, wenn das Gefährt voll geladen ist

Gehe auf Seite 32 um zu lernen wie Du das Gefährt ein- und ausschaltest (Seite 4)

Grundlegende Bauanleitungen für K'NEX

Los geht's mit dem Bauen

Jedes K'NEX Teil hat seine eigene Form und Farbe. Versuche, dein Modell beim Zusammenbauen so zu orientieren, dass es in die gleiche Richtung weist, wie es in den Anleitungen beschrieben und gezeigt wird. Blasse Farben weisen darauf hin, dass dieser Streckenabschnitt bereits zusammengebaut ist.

Verbindungsstücke

Verbindungsstücke haben besonders lange Schlitzte. Achte beim Aneinanderfügen dieser Teile darauf, dass du ein Klickgeräusch hörst.

Licht ausmachen für Glow-In-The-Dark Action

Teilleiste

Bevor du mit dem Bauen anfängst, solltest du prüfen ob die Teile in deinem Bausatz mit denen auf dieser Teilleiste übereinstimmen. Falls etwas fehlt, rufe uns an oder schreibe uns (siehe Rückseite). Wir sind für dich da!

Bringe die Aufkleber an

Versuche, dein Modell beim Zusammenbauen so zu orientieren, dass es in die gleiche Richtung weist, wie es in den Anleitungen beschrieben und gezeigt wird.

Druk de koppelstukken goed erin tot ze "klikken".

Die einzelnen Schienenstücke müssen immer mit der Oberseite nach oben zeigen, wenn sie miteinander verbunden werden.

Immer beitreten dieses Ende der Strecke zum vorherigen Track Stück zuerst, dann treten der Rest der Strecke auf den Turm.

Halte vorsichtig deine Hand vor das Gefährt wenn es im unteren Teil des Modells ist, um es anzuhalten und dann auszustellen.

(IT) Italiano

Conservare queste importanti informazioni per riferimento futuro

 **AVVISO:** PERICOLO DI SOFFOCARE – Pezzi piccoli. Non adatto per bambini sotto 3 anni.

ATTENZIONE: Tenere i capelli, le dita, il viso e i vestiti lontano da tutte le parti in movimento.

ATTENZIONE: I capelli del bambino potrebbero impigliarsi se vengono a contatto con le parti del giocattolo in movimento.

Non ostruire la pista con gli oggetti o con qualsiasi parte del corpo tranne le mani per fermare la macchina.

Informazioni sulle batterie

Batterie LiPo hanno un grave rischio di incendi e lesioni se sono maneggiate in modo improprio o uso improprio. Essi possono esplodere, surriscaldarsi o prendere fuoco. Leggi tutte le seguenti precauzioni e le istruzioni per quanto riguarda la cura e l'uso di batterie LiPo. Solo la batteria inclusa LiPo (3,7 V, 300 mAh) e cavo di ricarica USB deve essere utilizzato con questo prodotto.

- I bambini sotto gli 8 anni non dovrebbero caricare la batteria
- Tenere lontano da materiali infiammabili.
- Non esporre alla luce diretta del sole.
- Non mettere in incendi o lasciare in luoghi caldi.
- Non far cadere, forare, o soggetto a forti impatti.
- Conservare in luogo asciutto e lontano da acqua.

- I terminali di alimentazione non devono essere in corto circuito.
- Non tentare mai di aprire involucri esterni.
- Scollegare sempre la batteria LiPo quando non in uso, esausto, conservato, o trasportato.
- Esaminare regolarmente il caricatore, cavo e presa per i danni. Se è danneggiato, non utilizzate.
- Se la batteria perde e ottiene elettrolita nei tuoi occhi, risciacquare con acqua. Non strofinare gli occhi. **CONSULTARE IMMEDIATAMENTE UN MEDICO.**

LiPo precauzioni di carica.

Lasciare che la batteria LiPo di raffreddare per 30 minuti prima e dopo la carica.

- Caricare la batteria LiPo in una zona isolata, lontano da fonti di calore eccessivo o umidità.
- La batteria LiPo può essere caricata all'interno del giocattolo.
- Non modificare, riscaldare, o bagnare la batteria in alcun modo

SE IN QUALSIASI MOMENTO DURANTE LA CARICA O USARE LA BATTERIA VIENE DANNEGGIATA IN QUALSIASI MODO (si gonfia, si scalda, emette un odore), INTERROMPERE LA RICARICA O USO DELLA BATTERIA IMMEDIATAMENTE.

Continuando a caricare o scaricare una batteria che è stato danneggiato può provocare un incendio. Rapido e sicuro scollegare il prodotto dalla carica e posizionare lontano da materiali infiammabili. Osservare la batteria per almeno 30 minuti per essere certi nessun gonfiore o rottura ulteriore è presente.

Ricarica per la macchina

Caricare completamente la batteria al LiPo prima dell'uso.

Prima di ricaricare, assicurarsi che la macchina è in off (0) posizione.

1. Tirare per togliere la parte anteriore
2. Staccare la spina grigia dalla macchina.
3. Collegare il cavo di ricarica USB a la spina grigia.
4. Il cavo di ricarica USB può essere collegato a qualsiasi PC o un caricatore da muro USB esterno.
5. La luce si spegne quando è completamente carica. (*Caricatore per il muro USB non incluso.*)

Invertire questa procedura quando la vettura è completamente carica.

Vedere a pagina 32 per imparare come accendere la macchina e si spegne.

(Pagina 4)

Istruzioni di base per costruire con K'NEX

Comincia a costruire

Ogni K'NEX pezzo ha una sua forma e un suo colore. Cerca di tenere il modello nella stessa direzione della figura e in tal modo sarà più semplice allegare i pezzi nei posti giusti. I colori spenti ti dicono che questa sezione è già stata costruita.

Connettori

È molto importante posizionare i connettori in una specifica direzione. Spingi con forza fino ad udire un clic.

Spegnere le luci per azione Glow-in-the-dark!

(Pagina 5)

Elenco delle parti

Prima di cominciare a costruire, accertati di confrontare le parti che sono nel tuo set con l'elenco delle parti qui. Se ne manca una chiamaci o scrivici usando le informazioni che sono nella retrocopertina. Noi siamo qui per aiutarvi!

Applicare gli adesivi

(Pagina 6)

Orienta il tuo modello nella stessa direzione indicata nelle istruzioni.

(Pagina 18)

Premi i connettori saldamente fino a che si fissano con uno scatto.

Collega sempre la rotaia parte superiore a parte superiore in tutta la costruzione.

(Pagina 19)

Sempre partecipare a questo fine della traccia per traccia del pezzo precedente, poi collegare il resto della pista alla torre.

(Pagina 32)

Nella parte inferiore del modello, posizionare con cura la mano davanti alla macchina montagne movimento di fermarsi e di spegnerlo.

(PT) Português

(Página 2)

Manter esta informação importante para referência futura



AVISO: PERIGO DE SUFOCAÇÃO – Peças pequenas. Não se destina a crianças com menos de 3 anos de idade.

CUIDADO: Mantém o cabelo, os dedos, a cara e a roupa afastados de todas as peças móveis.

CUIDADO: O cabelo da criança pode ficar emaranhado se entrar em contacto com as peças móveis do brinquedo.

Não obstrua objetos de trilha com ouro Qualquer parte do seu corpo, exceto as mãos para parar o carro montanha-russa.

Informações sobre as pilhas

Lipo baterias de ter um grave risco de incêndio e ferimentos se forem manuseadas inadequadamente Misused ouro. Elas podem explodir, superaquecimento ou combustão. Leia todas as instruções e precauções seguinte sobre o cuidado e uso de baterias lipo. Somente a bateria LiPo incluída (3.7 V, 300 mAh) eo cabo de carregamento USB devem ser usados com este produto.

- Crianças menores de 8 anos não devem carregar a bateria.
- Manter afastado de materiais inflamáveis.
- Não exponha à luz solar directa.
- Não coloque em incêndios ou deixe em locais quentes.
- Não deixe cair, perfure ou sujeite a um forte impacto.
- Manter em local seco e longe da água.
- Os terminais de alimentação não devem ser curto-circuito.
- Nunca tente abrir invólucro exterior.
- Desligue sempre a bateria LiPo quando não estiver em uso, esgotada, armazenada ou transportada.
- Examine regularmente o carregador, cabo e plugue para ver se há danos. Não use se estiver danificado.
- Se a bateria derramar e ficar com eletrólito em seus olhos, enxágue com água. Não esfregue os olhos. **PROCURE ASSISTENCIA MÉDICA IMEDIATA.**

Precauções para recarregar LiPo

Deixe a bateria LiPo arrefecer até à temperatura ambiente por 30 minutos antes e depois do carregamento.

- Carregue a bateria LiPo em uma área isolada, longe de calor excessivo, frio ou umidade.
- A bateria LiPo pode ser carregada dentro do brinquedo.
- Não modifique, aqueça nem molhe a bateria de forma alguma.

SE A QUALQUER MOMENTO DURANTE O Bateria em carga ou utilização torna-se danificado de alguma forma (Incha, fica quente, emite um odor), OU USO DE CARREGAMENTO DESCONTÍNUOS a bateria imediatamente.

Continuando a carregar ou descarregar uma bateria que tem-se danificado pode resultar em incêndio. Rápido e seguro desconectar o produto de carregar para cima e longe de materiais inflamáveis. Observe a bateria durante pelo menos 30 minutos para ter certeza de nenhum inchaço ou ruptura adicional ocorre.

Recarga Carro

Totalmente carregar a bateria de lítio antes de usar.

Faça azedo o carro montanha-russa está no (0) posição de desligado antes de carregar.

1. Puxe para remover a parte da frente.
2. Desligue a ficha do carro cinza.
3. Ligue o cabo de carregamento USB à ficha cinzenta.
4. O cabo de carregamento USB pode ser ligado a qualquer PC ou a um carregador de parede USB externo.
5. A luz será desligada quando totalmente carregada. (*Carregador de parede USB não incluído.*)

Inverta as etapas tесе Quando o carro está totalmente carregada.

Consulte a página 32 para aprender a virar o carro ligado e desligado.

(Página 4)

Pontos básicos para a construção K'NEX

Inicia a construção

Cada K'NEX peça tem a sua própria forma definida e cor. Enquanto estás a montar as peças, tenta manter o teu modelo na mesma direcção,

conforme mostrado na ilustração, para assim conectar as peças correctamente. As cores desbotadas indicam que esta secção já está construído.

Conectores

Empurre estes conectores especiais juntos firmemente até ouvir um "clique".

Desligue as luzes para a ação Glow-In-The-Dark!

(Página 5)

Lista de peças

Antes de iniciares a construção, certifica-te de que comparas as peças do teu conjunto com a lista das peças aqui. Se está desaparecido uma peça telefona ou escreve-nos usando as informações indicadas na contracapa. Estamos aqui para te ajudar!

Aplicar adesivos

(Página 6)

Tenta fazer com que o teu modelo esteja virado exactamente na mesma direcção indicada nas instruções.

(Página 18)

Faz avançar os conectores firmemente até "encaixarem" com um estalido. Liga sempre a face superior da Pista à face superior durante a montagem.

(Página 19)

Sempre aderir a este final da trilha para a peça faixa anterior primeiro, e depois conectar o restante da trilha para a torre.

(Página 32)

Na parte inferior do modelo, com cuidado a mão na frente da montanha-russa em movimento, porque para parar e desligá-lo.

(NL) Nederlands

(Bladzijde 2)

Bewaar deze belangrijke informatie, zodat u deze in de toekomst opnieuw kunt raadplegen



WAARSCHUWING: VERSTIKKINGSGEVAAR - Kleine onderdelen. Niet geschikt voor kinderen jonger dan 3 jaar.

OPGEPAST: Houd handen, haar, gezicht en kleding uit de buurt van bewegende onderdelen.

OPGEPAST: Als het haar van het kind in aanraking komt met bewegende onderdelen van het speelgoed kan het haar verstrikt raken.

Do spoor voorwerpen niet blokkeren met goud Elk deel van je lichaam, behalve je handen om de achtbaan auto te stoppen.

Informatie over Batterijen

LiPo accu- een ernstig risico op brand en letsel bij onjuiste behandeling Misbruik van goud. Ze kunnen ontploffen, oververhit raken of ontbranden. Lees alle instructies en voorzorgsmaatregelen Na Ten aanzien van de zorg en het gebruik van LiPo batterijen. De bijgevoegde Alleen de meegeleverde LiPo batterij (3,7 V, 300 mAh) en USB-oplaadkabel is om gebruikt te worden met dit product.

- Kinderen tot 8 jaar moet de batterij niet opladen.
- Verwijderd houden van brandbare materialen.
- Niet direct blootstellen aan zonlicht.
- Niet in vuur of laat op warme plaatsen.
- Niet laten vallen, doorboren of te onderwerpen aan harde stoten.
- Houd droog en uit de buurt van water.
- De aansluitklemmen zijn niet kort te worden kortgesloten.
- Probeer nooit buitenmantel openen.
- Haal altijd de LiPo batterij wanneer deze niet in gebruik is, uitgeput, opgeslagen of vervoerd.
- Regelmatig onderzoeken lader, snoer en stekker op beschadigingen. Niet gebruiken indien beschadigd.
- Als de batterij lekt en krijgt elektrolyt in uw ogen, spoelen met water. Niet in de ogen wrijven. **ONMIDDELIJK MEDISCHE HULP INROEPEN.**

LADEN LiPo VOORZORGSMAATREGELEN

Laat de LiPo batterij afkoelen 30 minuten voor en na het opladen.

- LiPo batterij lading op een geïsoleerde plaats, aan extreme hitte, koude of vocht.
- De LiPo batterij kan worden opgeladen in het speelgoed.
- Niet wijzigen, hitte of nat de batterij op geen enkele manier.

Als op enig moment tijdens het opladen van de batterij of Als op enig moment tijdens het opladen van de batterij of het gebruik beschadigd raakt op enigerlei wijze (Zwelf, wordt

warm, een geur verspreidt), LADEN continuvezels of gebruik van de accu ONMIDDELIJK.

Doorgaan met laden of lossen van een batterij die is-is beschadigd kan resulteren in brand. Snel en veilig los te koppelen van het product uit het opladen en uit de buurt van brandbare materialen. Let op de batterij minstens 30 minuten om zeker te zijn geen extra zwelling of breuk optreedt.

Opladen vanwege achtbaan

Volledig opladen van de LiPo batterij voor gebruik.

Maak zure de achtbaan auto is in de off (0) staat voor het opladen.

1. Trek aan het voorste gedeelte te verwijderen.
2. Haal de stekker uit de grijze auto.
3. Sluit de USB-oplaadkabel aan op de grijze stekker.
4. De USB oplaad kabel kan worden aangesloten op een PC of een externe USB lader.
5. Het licht gaat uit Indien volledig opgeladen. (USB lader niet inbegrepen.)

Achteruit stappen proefschrift Wanneer de auto volledig is opgeladen. Zie pagina 32 om te leren hoe de auto en uit te schakelen.

(Bladzijde 4)

Basisstappen voor K'NEX bouwen

Begin te bouwen

Elk K'NEX stuk heeft zijn eigen vorm en kleur. Tracht je model in dezelfde richting te plaatsen als de aanwijzingen terwijl je bouwt en monteert. De vervaagde kleuren duiden aan dat dit deel reeds is opgebouwd.

Verbindingsstukken

Duw deze speciale verbindingsstukken stevig tegen elkaar aan tot je een 'klik' hoort.

Uitschakelen van de verlichting voor Glow-in-the-Dark-actie!

(Bladzijde 5)

Lijst met onderdelen

Zorg ervoor dat de onderdelen te vergelijken met de onderdelen hier op te sommen. Als er iets is ontbreekt, bel of schrijf ons gebruik van de

informatie op de achterkant. Wij zijn hier om u te helpen!

Stickers plakken

(Bladzijde 6)

Tracht je model in dezelfde richting te plaatsen als de aanwijzingen terwijl je bouwt en monteert.

(Bladzijde 18)

Druk de koppelstukken goed erin tot ze "klikken".

Maak steeds de bovenkant van het spoor vast aan de bovenkant tijdens de opbouw.

(Bladzijde 19)

Altijd deelnemen aan deze eind van het spoor naar de vorige track stuk eerst, dan komen de rest van de track naar de toren.

(Bladzijde 32)

Aan de onderkant van het model, voorzichtig uw hand in de voorkant van de bewegende coaster want om te stoppen en uitzetten.

(EN) RECYCLE INFORMATION

ADULTS ONLY: To recycle battery and electronics:

Make sure battery is discharged.

Disconnect from USB Charger.

Cut plastic to remove battery and electronics.

(FR) RECYCLER LES INFORMATIONS

ADULTES SEULEMENT : Pour recycler la batterie et l'électronique:

Assurez-vous que la batterie est déchargée.

Déconnectez-vous du chargeur USB.

Couper le plastique pour retirer la batterie et l'électronique.

(ES) INFORMACIÓN DE RECICLAJE

SÓLO PARA ADULTOS: reciclar la batería y electrónica:

Asegúrese de que la batería está descargada.

Desconectar de el cargador USB.

Corte plástico para quitar la batería y electrónica.

(DE) RECYCLE INFORMATIONEN

ERWACHSENE NUR: Recycling Batterie und Elektronik:

Stellen Sie sicher, dass der Akku entladen ist.

Trennen Sie das USB-Ladegerät.

Schneiden Sie Plastik, um Batterie und Elektronik zu entfernen.

(IT) INFORMAZIONI SUL RICICLAGGIO

ADULTI: per riciclare la batteria e l'elettronica:

Assicurarsi che la batteria sia scarica.

Scollegare dal caricatore USB.

Tagliare la plastica per rimuovere la batteria e l'elettronica.

(PT) RECICLAR INFORMAÇÕES

ADULTOS SOMENTE: Para reciclar bateria e eletrônica:

Verifique se a bateria está descarregada.

Desconecte do Carregador USB.

Corte plástico para remover a bateria e eletrônica.

(NL) RECYCLE INFORMATIE

VOLWASSENEN: Om recyclen batterij en elektronica:

Zorg ervoor dat de batterij leeg is.

Loskoppelen van USB Charger.

Snij plastic om de batterij en elektronica te verwijderen.



(EN) The wheeled bin indicates this product cannot be disposed of with household waste due to presence of hazardous substances.

To protect human health and environment, check your local authority for recycling advice and facilities (2012/19/EU, Europe only).

(FR) Le symbole "poubelle à roulettes" indique que ce produit ne peut pas être éliminé avec vos déchets ménagers en raison de la présence de substances dangereuses.

Afin de protéger votre santé et l'environnement, renseignez-vous auprès de vos autorités locales afin d'obtenir des conseils sur le recyclage et la localisation des installations adaptées (2012/19/EU, Europe uniquement).

(ES) El contenedor de basura indica que este producto no puede desecharse con la basura doméstica debido a la presencia de sustancias peligrosas.

Para proteger la salud humana y el medio ambiente consultar con la agencia local para el consejo y las facilidades de reciclaje, solo Europa.

(DE) Der Abfallbehälter zeigt an, dass dieses Produktaufgrund von Gefahrstoffen nicht im normalen Hausmüll entsorgt werden kann.

Zum Schutz von Gesundheit und Umwelt kontaktiere bitte deine lokale Behörden für Recyclingtipps und -einrichtungen, nur Europa.

(IT) Il bidone della spazzatura indica che questo prodotto non si può buttare via con i rifiuti domestici a causa della presenza di sostanze pericolose.

Per proteggere la salute umana e l'ambiente, devi controllare con la tua autorità locale per consigli e impianti di riciclaggio, solo in Europa.

(PT) O caixote do lixo indica que este produto não pode ser descartado junto com o lixo doméstico devido à presença de substâncias perigosas.

Para proteger a saúde humana e o meio ambiente verifique a sua autoridade local para reciclagem conselho e instalações (2012/19/EU, somente na Europa).

(NL) Het pictogram van een verrijdbare vuilnisbak geeft weer dat dit product niet samen met het gewone huis-, tuin- en keukenafval mag worden weggegooid, omdat het gevaarlijke substanties bevat.

Bescherm gezondheid en milieu en vraag advies aan de plaatselijke afvalverwerking-sdienst over hoe en waar u producten kunt recyclen (2012/19/EU, alleen Europa).

K'NEX

WEB WEAVER
Roller Coaster Building Set

L'ARAIGNÉE INFERNALE
Grand Huit Jeu de Construction

knex.com

@knex

facebook.com/knex



SCIENCE/SCIENCE
TECHNOLOGY/TECHNOLOGIE
ENGINEERING/INGÉNIERIE
ART & DESIGN/CONCEPTION & D'ART
MATH/MATHÉMATIQUES*

**3-IN-1 CLASSIC AMUSEMENT PARK
BUILDING SET**
**PARC D'ATTRACTION 3-EN-1
JEU DE CONSTRUCTION**

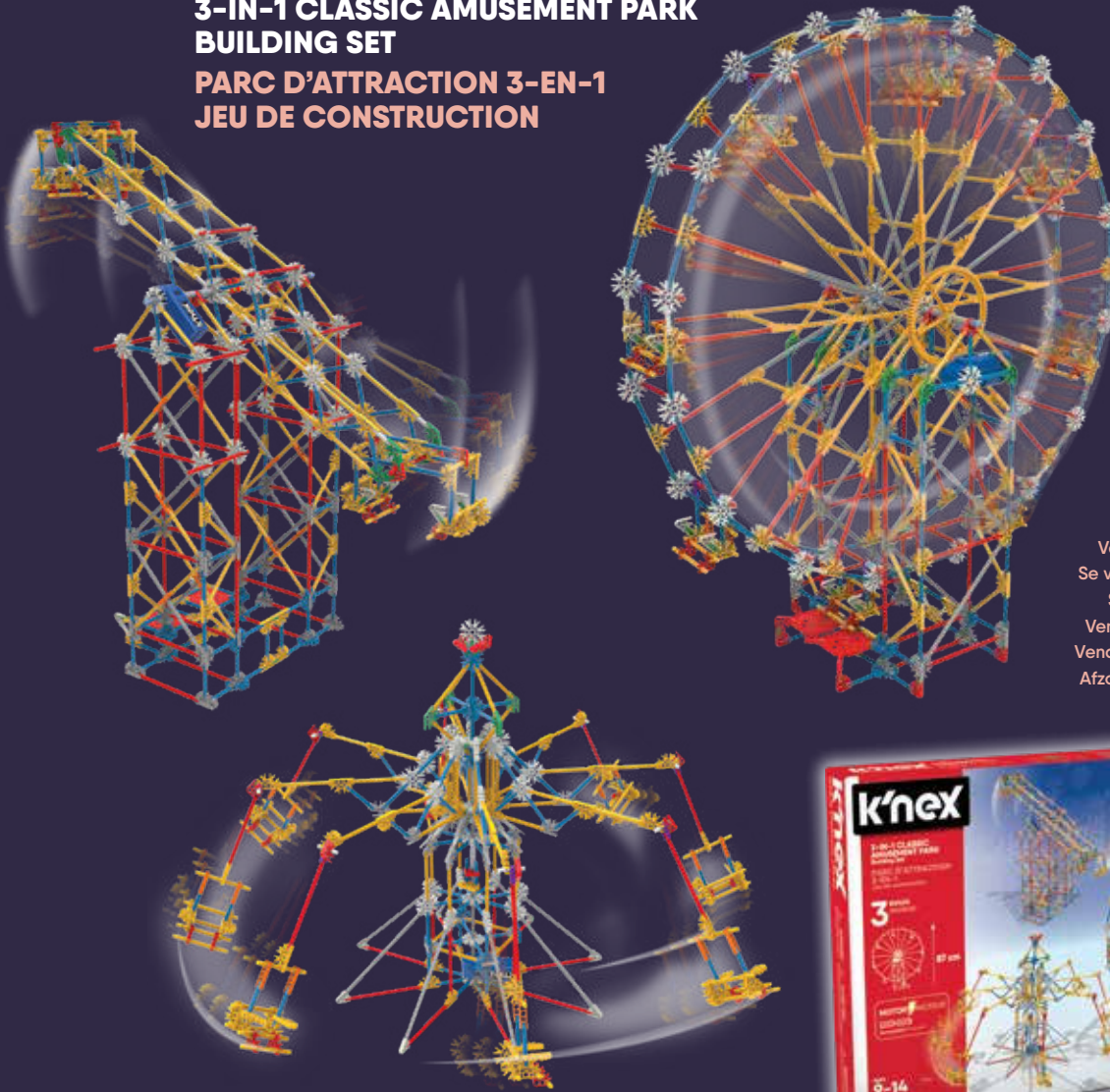

Sold separately
Vendus séparément
Se venden por separado
Separat erhältlich
Venduti separatamente
Vendidos separadamente
Afzonderlijk verkrijgbaar



Download Our App
Téléchargez notre application

Descargue nuestra aplicación
Lade unser App
Scarica il nostro App
Faça o download do nosso aplicativo
Download onze app

§ Juego inspirado
Inspiriertes Spiel
Ha ispirato il gioco
Inspirou o jogo
Geïnspireerd spel

Ciencia/Wissenschaft/
Scienza/Ciência/Wetenschap
Tecnología/Technologie/
Tecnologia/Tecnologia/
Technologie
Ingeniería/Ingenieurwesen/
Ingegneria/Engenharia/
Bouwkunde
Arte Y Diseño/Kunstdesign/
Arte E Design/Design de arte/
kunst En Ontwerp
Matemáticas/Mathematik/
Matematica/Matemática/
Wiskunde

- [1] Motore
- [2] Batería LiPo recargable incluida
Wiederaufladbare LiPo Batterie inbegriffen
Batteria LiPo ricaricabile inclusa
Bateria LiPo recarregável incluída
Opladbare LiPo batterij inbegrepen

PROPULSION
À AIR

©2018 K'NEX, a Division of Basic Fun, Inc., P.O. Box 700, Hatfield, PA 19440-0700; 1-800-KID-KNEX (USA/Canada/États-Unis/EE.UU.); email@knex.com; knex.com. K'NEX UK Ltd., 200 Brook Drive, Green Park, Reading, RG6 2UB England; K'NEX France, 24 rue du Quatre Septembre, 75002 Paris, France.

(EN) For customers outside the USA/Canada please contact your local distributor at www.knex.com/distributors

(FR) Pour les clients en dehors du Canada et des États-Unis, veuillez contacter votre distributeur local que vous pouvez trouver sur www.knex.com/distributors

(ES) Para clientes fuera de los EE.UU. y Canadá, por favor póngase en contacto con su distribuidor local en www.knex.com/distributors

(EN) K'NEX and Steamagination are registered trademarks and Thrills Rides is a trademark of Basic Fun, Inc.

(FR) K'NEX et Steamagination sont des marques déposées et Thrill Rides e marque de Basic Fun, Inc.

(ES) K'NEX y Steamagination son marcas registrada y Thrill Rides es una marca de Basic Fun, Inc.

(EN) Product & colors may vary. Most models can be built one at a time.

(FR) Le produit et ses couleurs peuvent varier. Les différents modèles ne peuvent être construits qu'un par un.

(ES) El producto y los colores pueden variar. La mayoría de los modelos se pueden construir uno a la vez.

(DE) Produkte und Farben können abweichen. Die meisten Modelle können immer nur einzeln gebaut werden.

(IT) Prodotti e colori possono differire. La maggior parte dei modelli si può costruire autonomamente. Istruzioni accluse.

(PT) O produto e as cores podem variar. A maioria dos modelos pode ser montado um de cada vez.

(NL) Product en kleuren kunnen variëren. De meeste modellen kunnen uitsluitend een voor een worden gebouwd.

145717-V3-9/18