

K'nex

T-REX FURY

Roller Coaster
Building Set

FUREUR DU T-REX

Montagnes Russes
Jeu de construction

THRILL RIDES

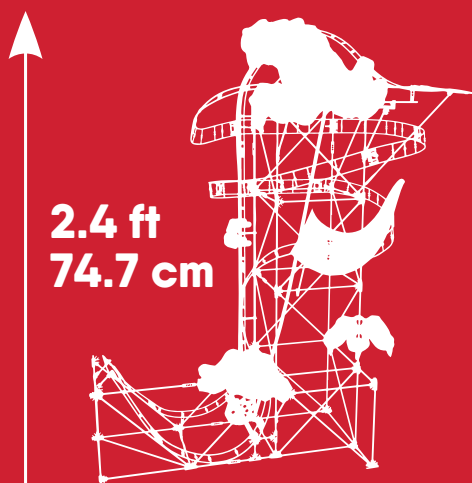

2.4 ft
74.7 cm

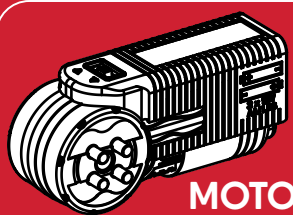

MOTOR
Included

AA (LR6) AA (LR6)

Not Included

WARNING:

CHOKING HAZARD – Small parts.
Not for children under 3 years.

ATTENTION :

RISQUE D'ÉTOUFFEMENT – Pièces de petite taille.
Ne convient pas aux enfants de moins de 3 ans.

Ages

9-14

27146



K'nex
RIDE IT!

BUILD & RIDE APP

Keep this important information for future reference

WARNING: CHOKING HAZARD Small parts. Not for children under 3 years.

CAUTION: Keep hands, face, hair and clothing away from moving parts.

CAUTION: Be careful not to tip the model over. Model should be placed on a flat and hard surface.

Do not obstruct track with objects or any part of your body.

Battery Information

How to Insert and Remove Batteries

Use a small Phillips head screwdriver to remove the screw. Insert 2 fresh AA batteries into the compartment with the correct polarity (+/-) as shown here. Install batteries before building models.

**Not included

CAUTION: To Avoid Battery Leakage

- Insert batteries with correct polarity (+/-) as shown.
- Do not mix different types of batteries.
- Do not mix alkaline, standard (carbon-zinc) or rechargeable batteries.
- Do not mix new and used batteries. Only batteries of the same equivalent type recommended should be used.
- Remove exhausted batteries from the toy; do not short-circuit supply terminals.
- Remove all batteries if the toy will not be used for a long period of time.

Important Tips

- Alkaline batteries are recommended.
- Rechargeable batteries are not recommended.
- Remove rechargeable batteries before recharging; they must be charged only under adult supervision.
- Non-rechargeable batteries must not be recharged.
- Keep components free of dust; do not immerse or use in water.
- Do not dispose of batteries in a fire; they could leak or explode and cause injury.

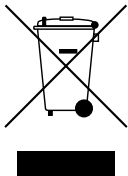

The wheelie bin indicates this product cannot be disposed of as household waste due to presence of hazardous substances. To protect human health and environment, check your local authority for recycling advice and facilities (2012/19/EU, Europe only).

Gardez précieusement cette notice pour vous y référer ultérieurement

ATTENTION : RISQUE D TOUFFEMENT Pièces de petite taille. Ne convient pas aux enfants de moins de 3 ans.

ATTENTION : Gardez les cheveux, les doigts, la gorge et les vêtements à l'écart de toutes les pièces mobiles.

ATTENTION : Faire attention de ne pas renverser le modèle. Le modèle devrait être placé sur une surface plate et solide.

Ne pas bloquer les rails avec des objets ou la corps.

Informations sur les Piles

Comment mettre et retirer des piles

Utiliser un petit tournevis pour desserrer la vis et pour retirer le couvercle des piles. Insérer 2 piles AA (LR6)** neuves dans le compartiment en respectant la polarité (+/-). Installer les piles avant de réaliser tes constructions.

**Pas inclus

ATTENTION : Pour Éviter la fuite des piles

- Insérez les piles en respectant la polarité (+/-) comme indiqué.
- Ne pas mélanger différents types de piles.
- Ne pas mélanger des piles alcalines avec des piles standard (carbone-zinc), ou des piles rechargeables.
- Ne pas mélanger des piles neuves avec des piles usées.
- Ne pas utiliser uniquement des piles du type recommandé ou d'autres équivalent.
- Retirer toujours les piles faibles ou mortes du produit.
- Retirez toutes les piles si le jouet ne sera pas utilisé pendant une longue période de temps.

Conseils Importants

- Les piles alcalines sont recommandées.
- Les piles rechargeables ne sont pas recommandées.
- Retirer les piles rechargeables du jouet avant de les recharger; elles doivent être chargées exclusivement en présence d'un adulte.
- Les piles qui ne sont pas rechargeables ne doivent pas être rechargées.
- Veillez à ce que les éléments restent à l'abri de la poussière et ni les utiliser dans l'eau.
- Ne pas jeter les piles dans le feu ; elles risqueraient d'exploser et d'entraîner des blessures.

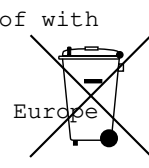

Le symbole poubelle roulettes indique que ce produit ne doit pas être éliminé avec vos déchets ménagers en raison de la présence de substances dangereuses. Afin de protéger votre santé et l'environnement, renseignez-vous auprès de vos autorités locales afin d'obtenir des conseils sur le recyclage et la localisation des installations adaptées (2012/19/EU, Europe uniquement).



Building Basics

Bases de Construction

Start Building

Each piece has its own shape and color. Just look at the pictures, find the pieces in your set that match and then connect them together. Try to face your model in the same direction as the instructions while you build. The arrows show you where the parts connect, but not all connections points have arrows. Faded colors show you this section is already built.

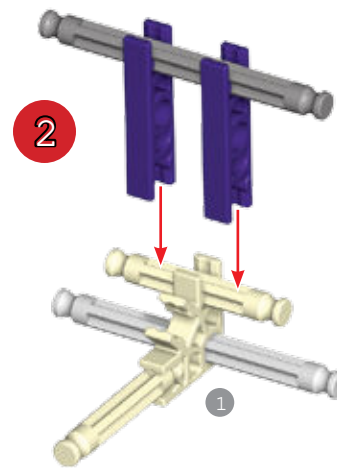
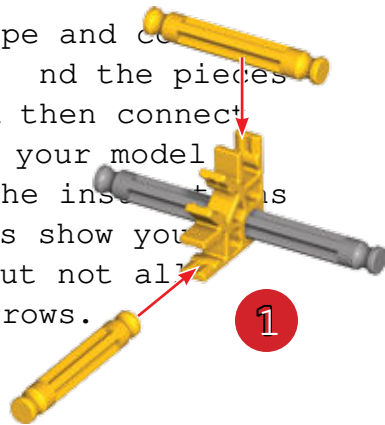

D marre ta Construction

Chaque pi ce a sa propre forme et sa propre couleur. Regarde les illustrations et trouve les pi ces qui y correspondent et les assemble-les. Pour te faciliter la t che, oriente le mod le dans le m me sens que les instructions. Les fl ches indiquent o  les pi ces s'assemblent, mais les points de rattachement ont pas tous des fl ches. Les pi ces ayant une couleur estomp e sont celles d j  assembl es.

Connectors

You can slide these special connectors together. Push tightly until you hear a click. Pay close attention to the instructions and position them horizontally or vertically exactly as they are shown.

Connecteurs

Tu peux assembler ces connecteurs sp ciaux en les faisant glisser l'un dans l'autre. Pousse fort jusqu'  entendre un « clic ». Lis attentivement les instructions et positionne-les horizontalement ou verticalement, en suivant exactement les illustrations.

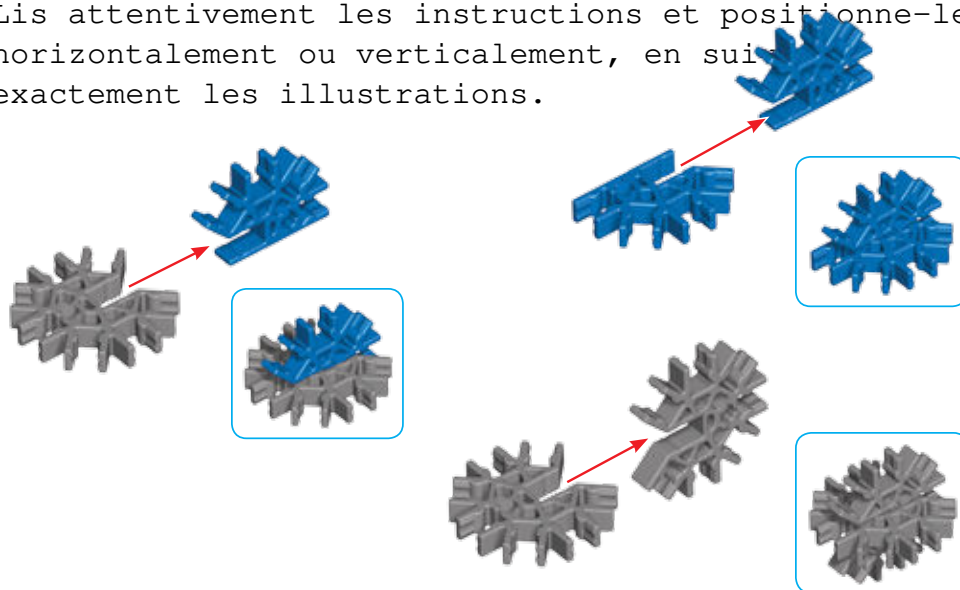

Spacers

Use them in places in your model where you need to add spacers. Be sure to use the correct number of spacers shown in the instructions.

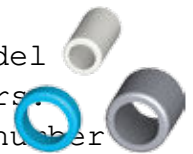

S parateurs

Il y a des endroits sur le mod le o  des s parateurs sont n cessaires. Assure-toi d'utiliser la bonne nombre de s parateurs, comme indiqu  sur les instructions.

Chain

Be sure to attach all the chain links in the same direction.

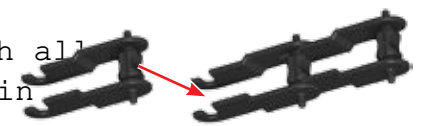

Chaine

Assure-toi de relier tous les maillons de la chaine dans le m me sens.

Parts List

Before you start building, be sure to compare the parts in your set with the parts list here. If anything is missing, please contact us using the information on the back cover. We can help you!

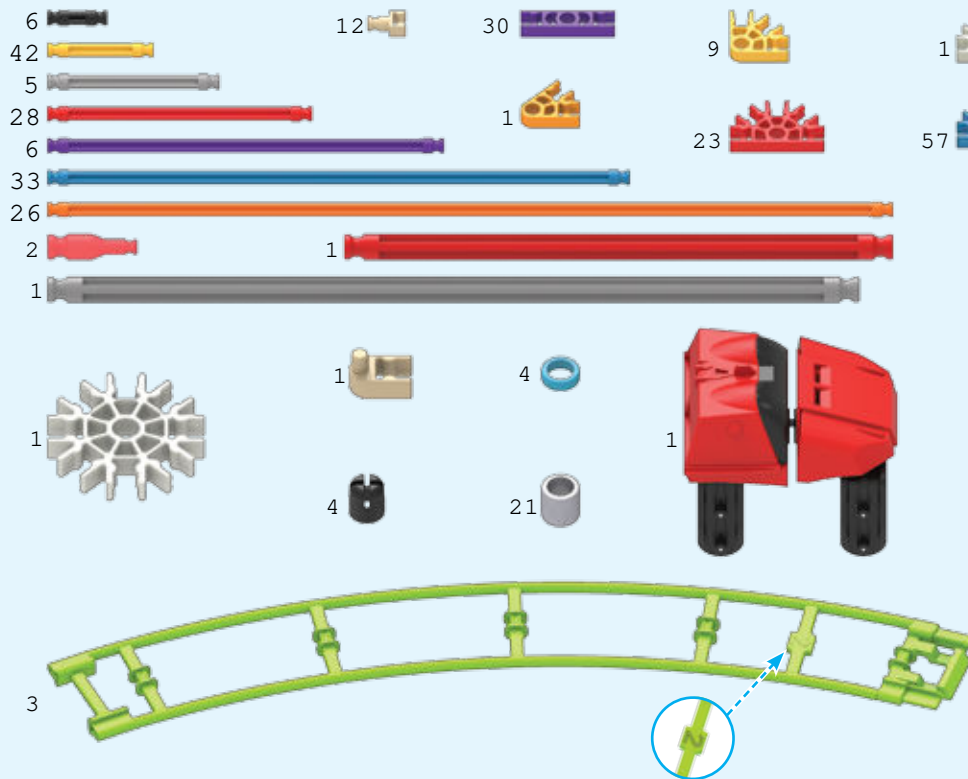

Liste des Pièces

Avant de commencer construire, assure-toi de comparer le matériel de ta boîte à la liste de pièces fournie ici. Si quelque chose manque, téléphone-nous ou écris-nous en te servant des informations sur le verso de la boîte. Nous sommes là pour t'aider !

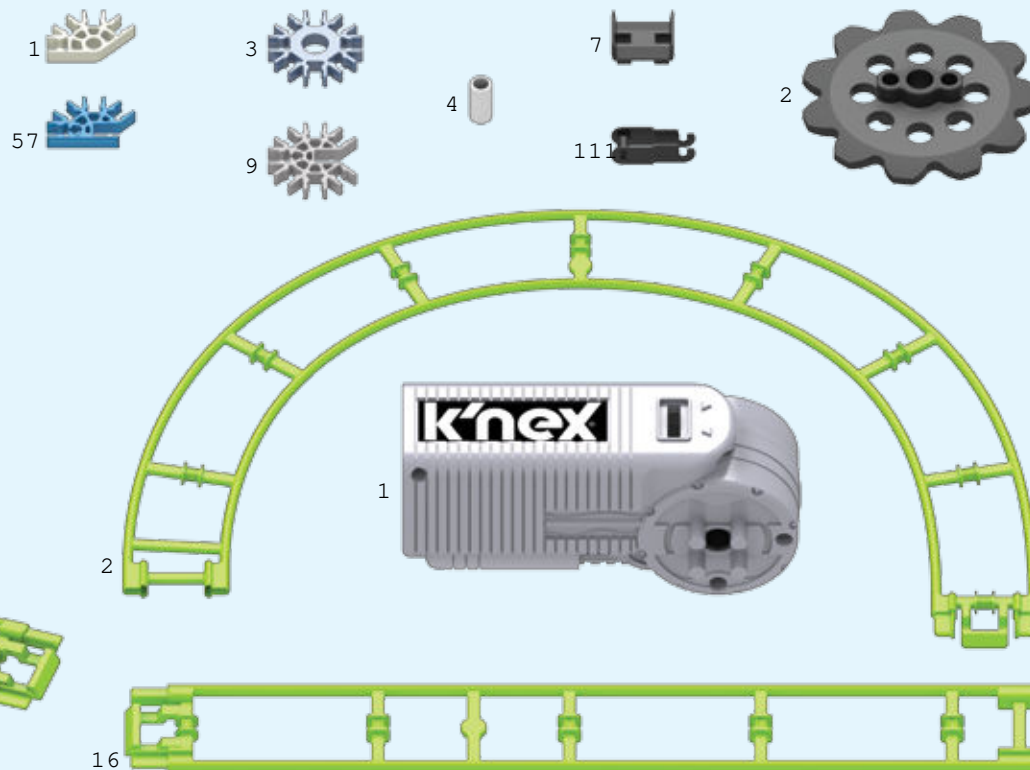

Search K NEX RIDE™ in the app store.

Compatible with most cardboard VR viewers*.

*Viewer not included or required.

§ Device not included.

Recherchez K NEX RIDE™ dans l'app store.

Compatible avec la plupart des visionneuses VR en carton*.

*Visionneuse non incluse ou requise.

§ Appareil non inclus.



k'nex

T-REX FURY

FUREUR
DU T-REX



TIP: While you re building
make sure you face your
model in the same direction
as the pictures show in the
instructions.

CONSEIL : Essaye de situer
ton modèle dans le même
sens que les instructions
durant le montage.

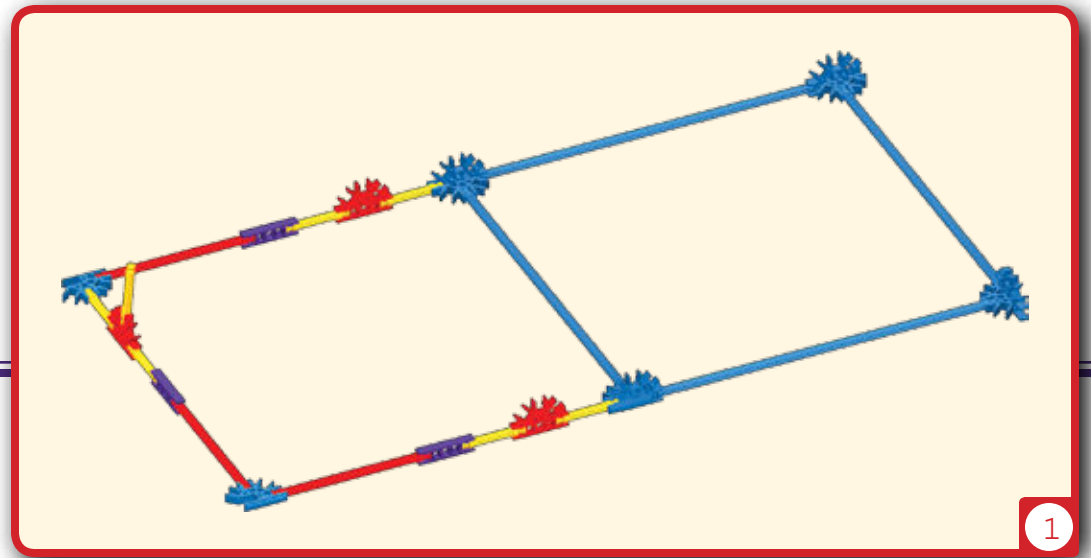
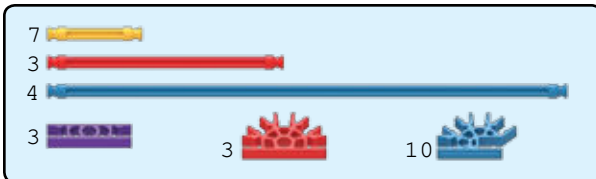
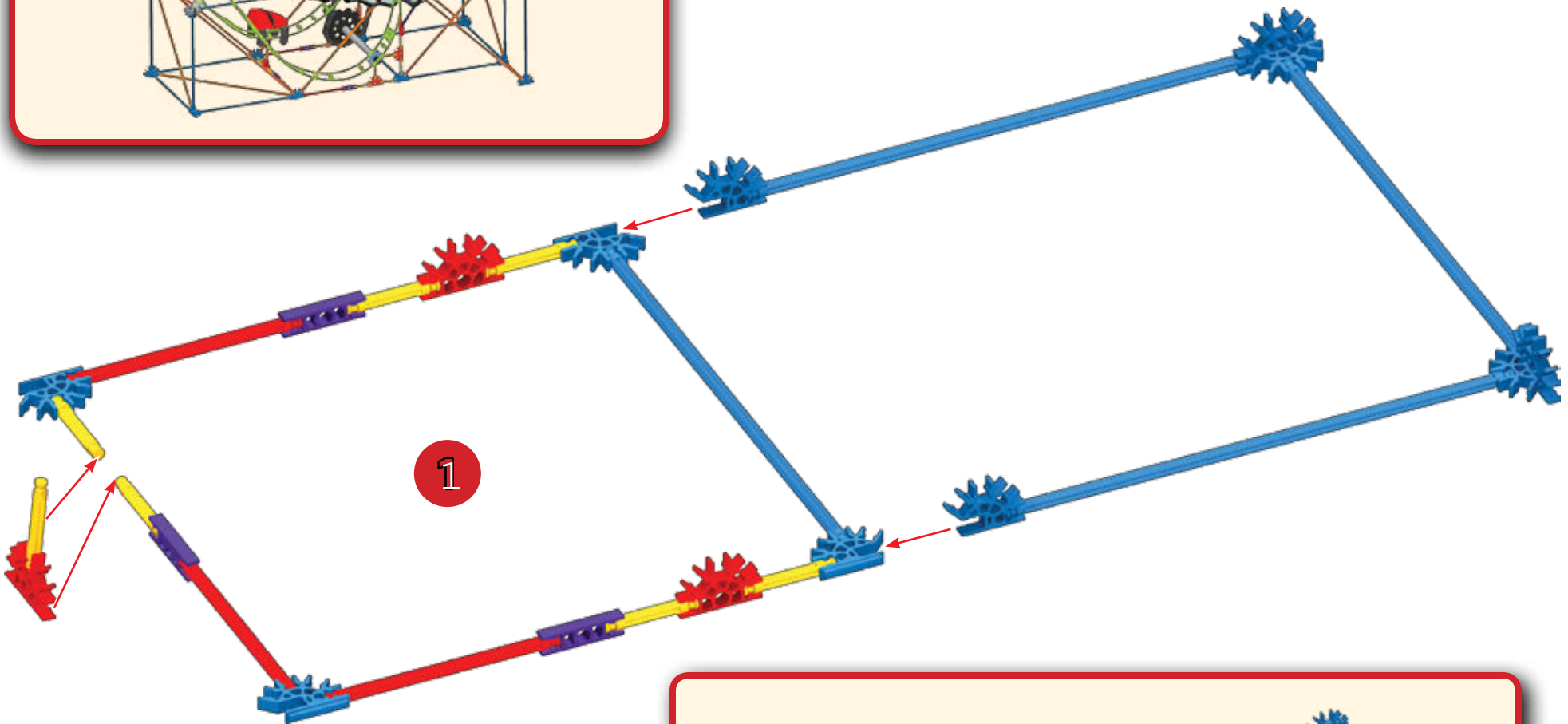

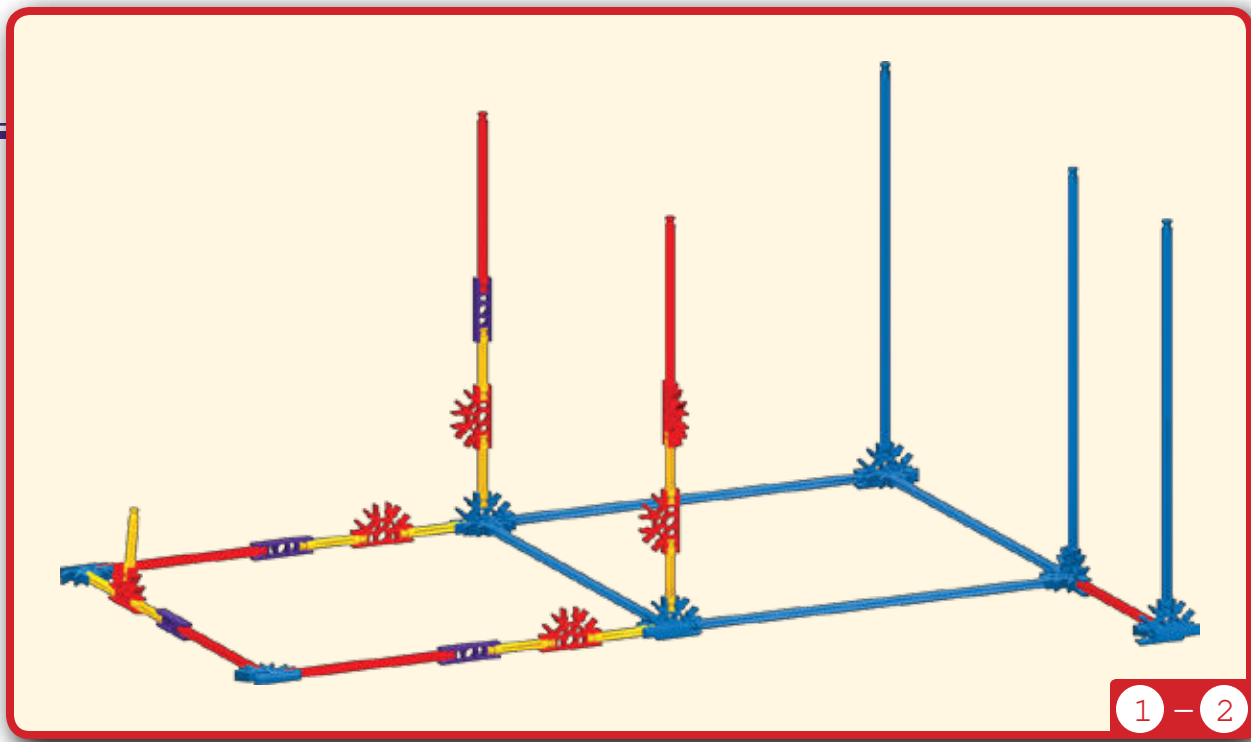
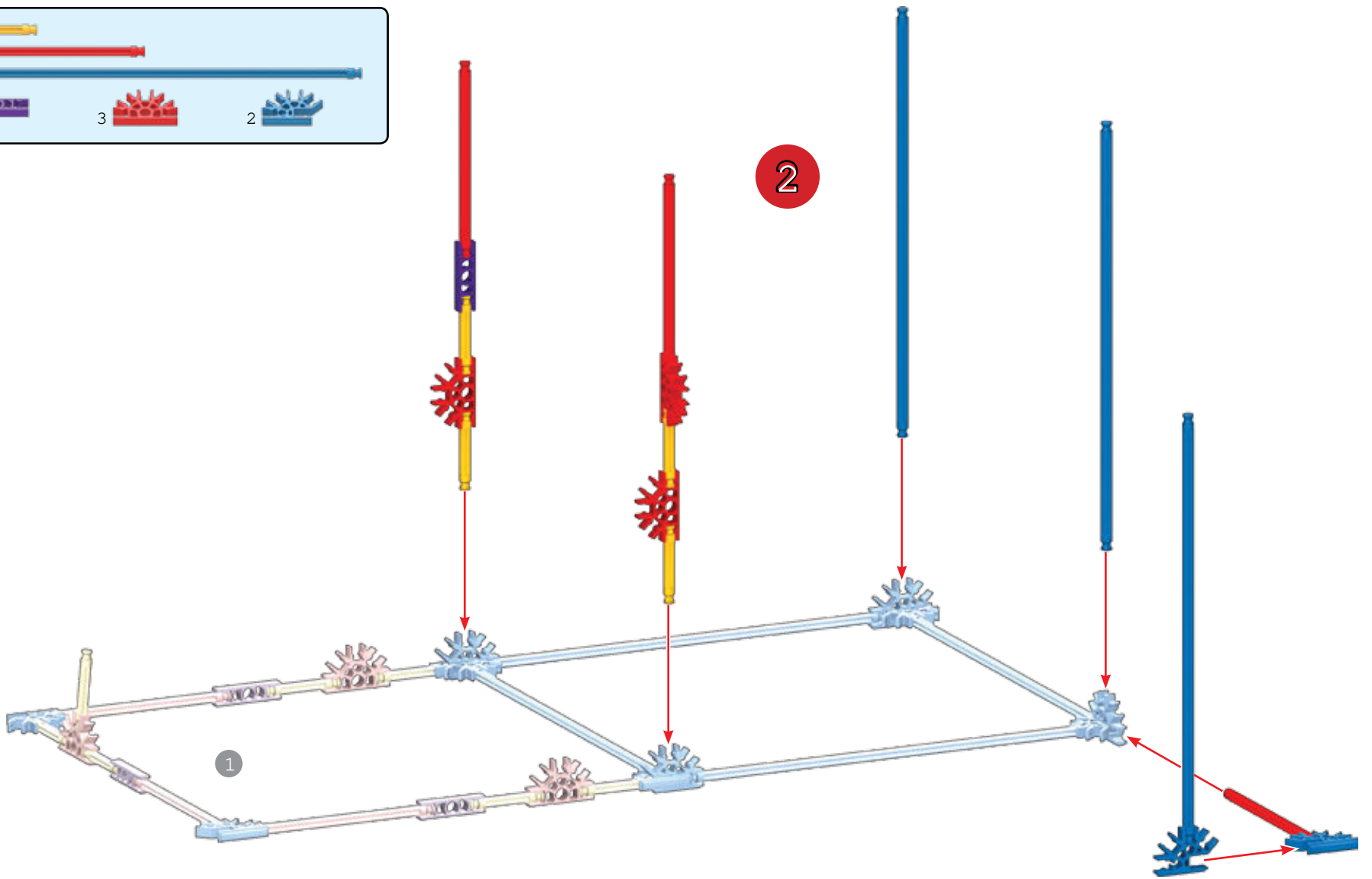
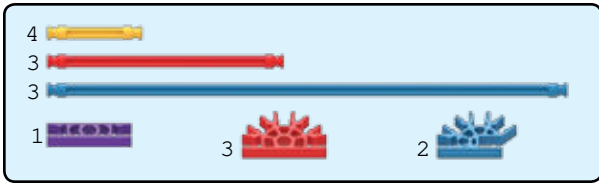

3

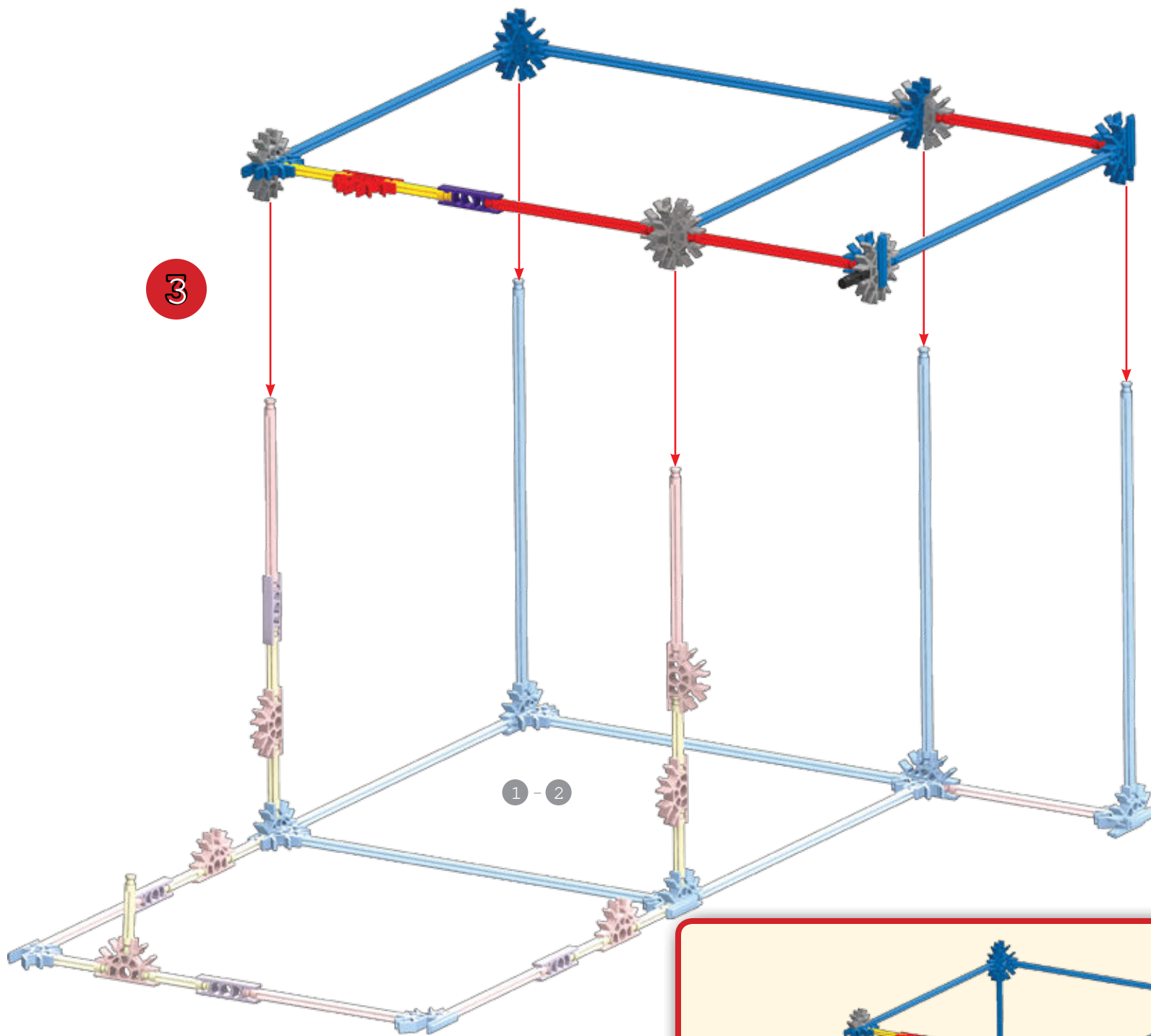

1 - 2

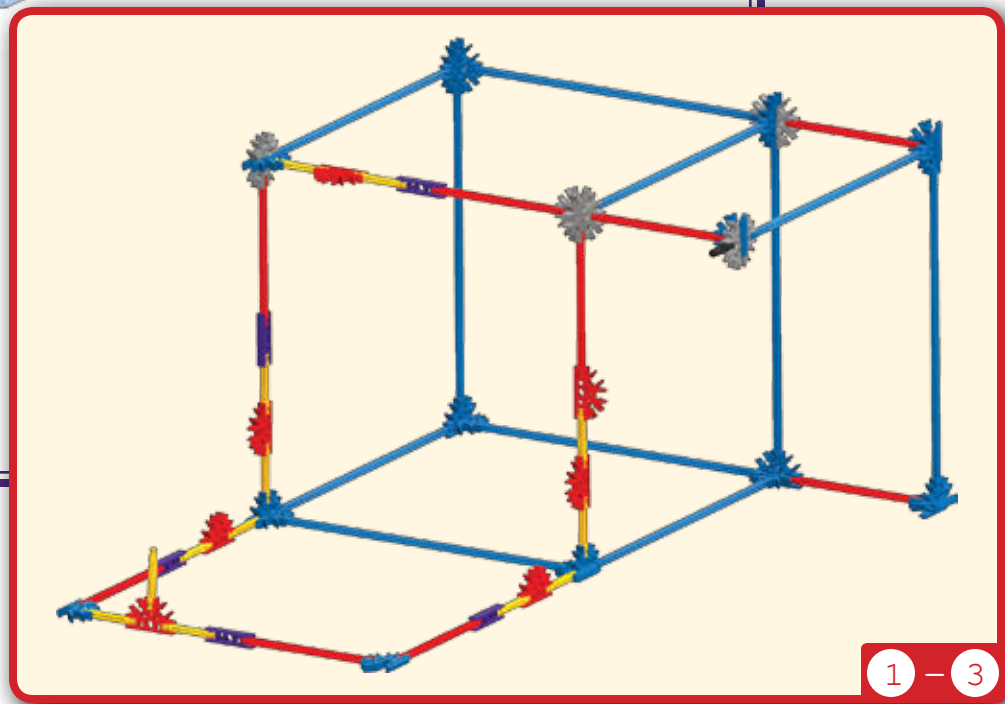
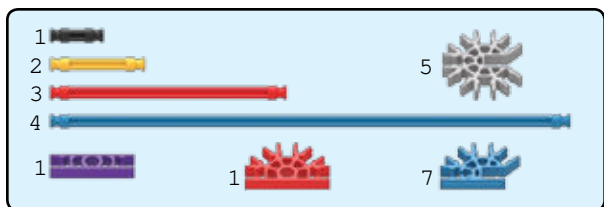

1 - 3

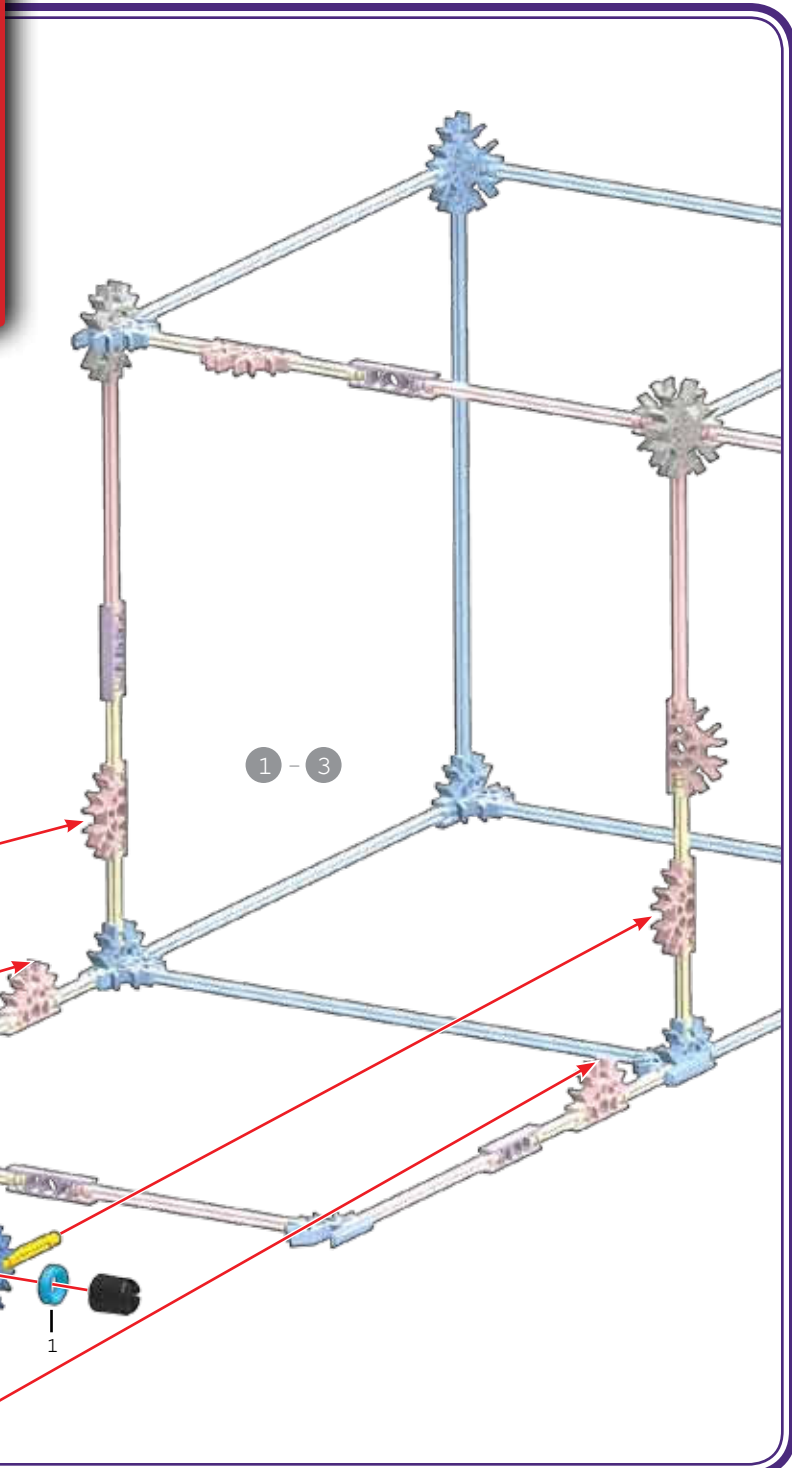
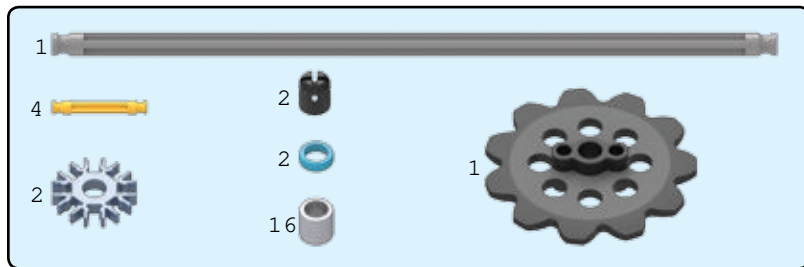
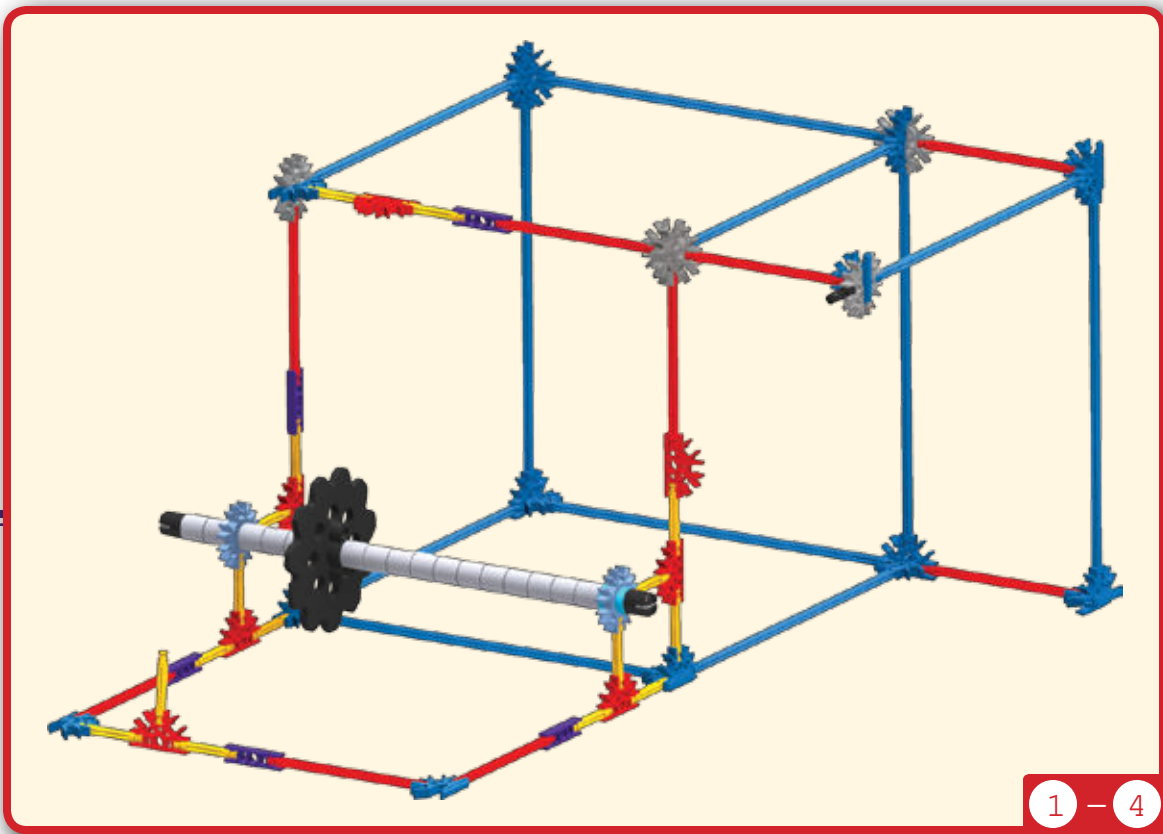

4

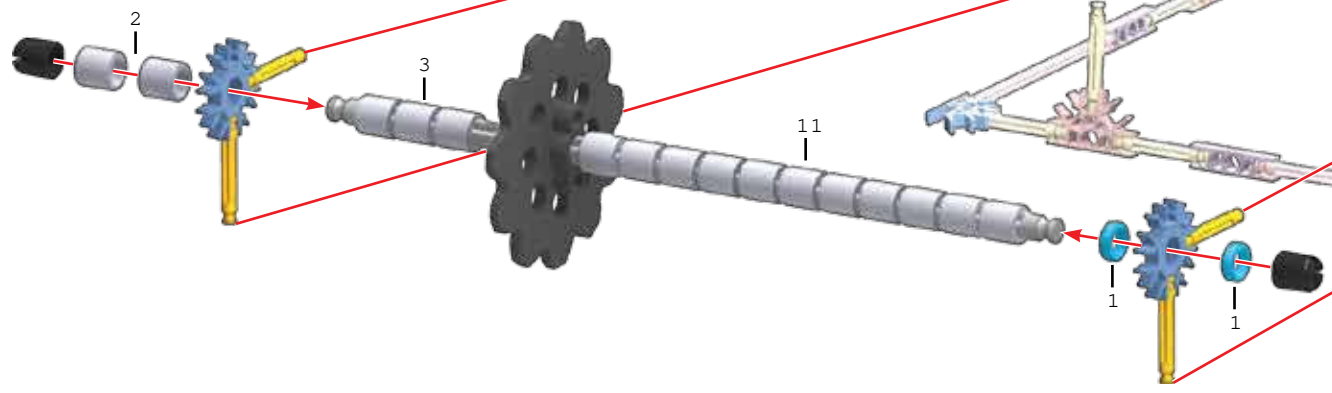

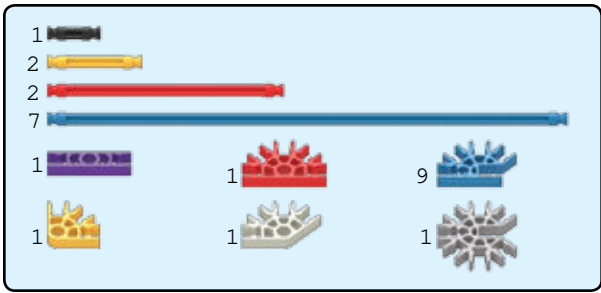

5

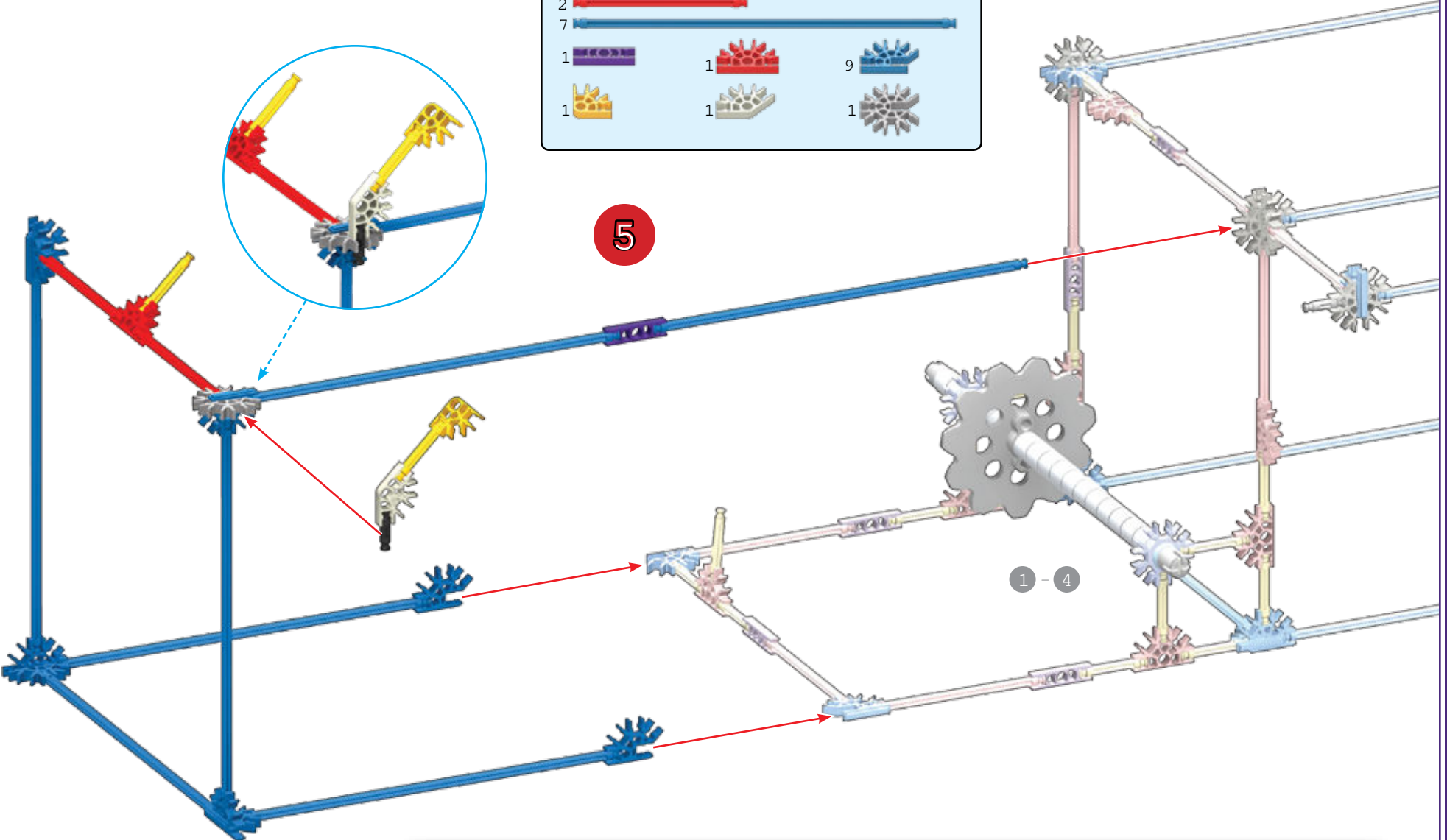

1 - 4

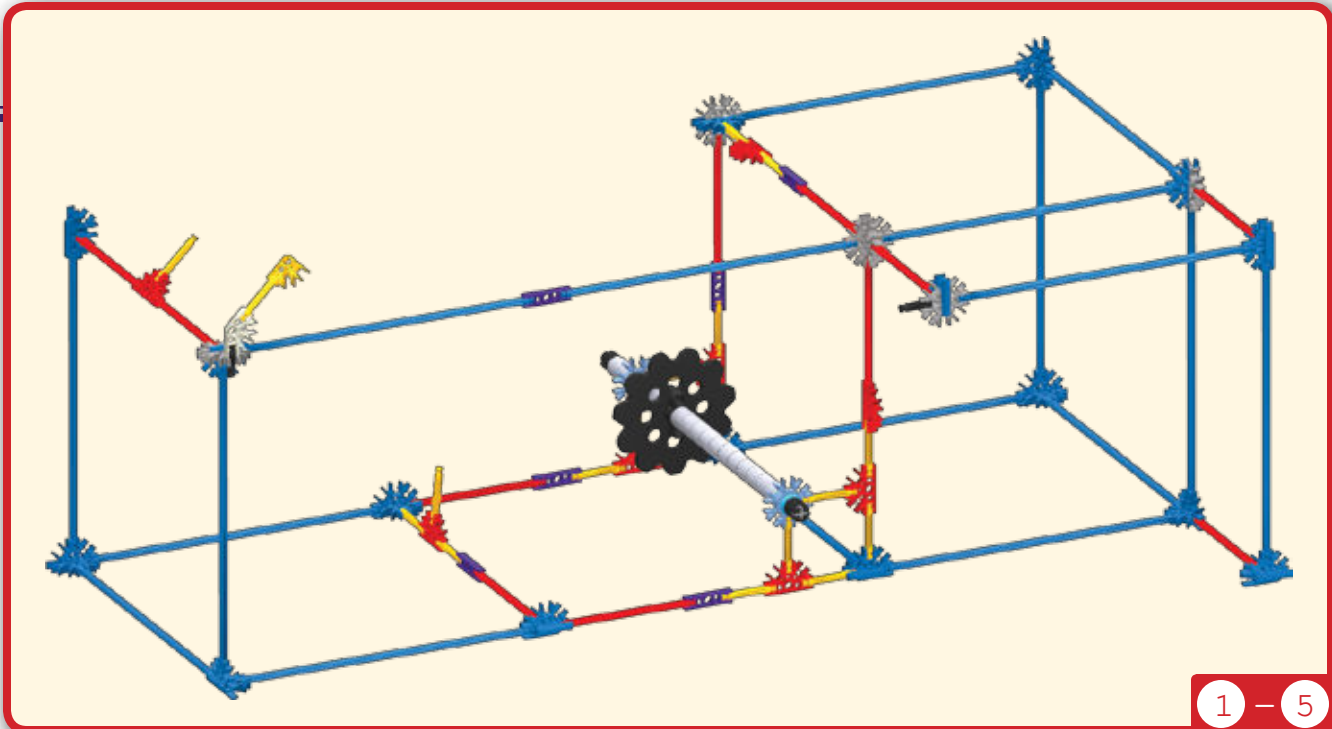

1 - 5

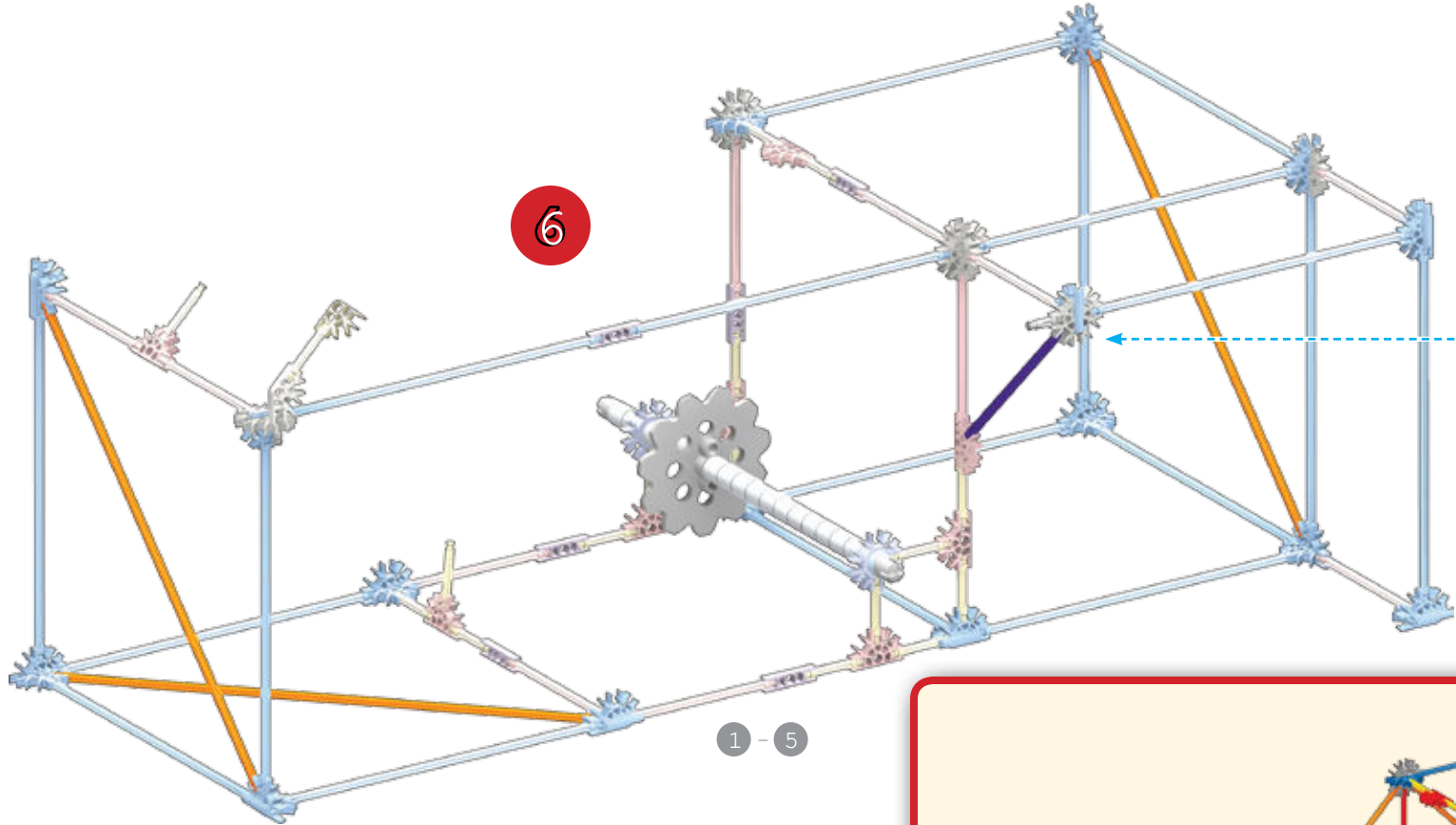

6

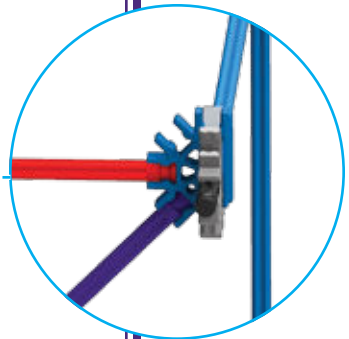

1 - 5

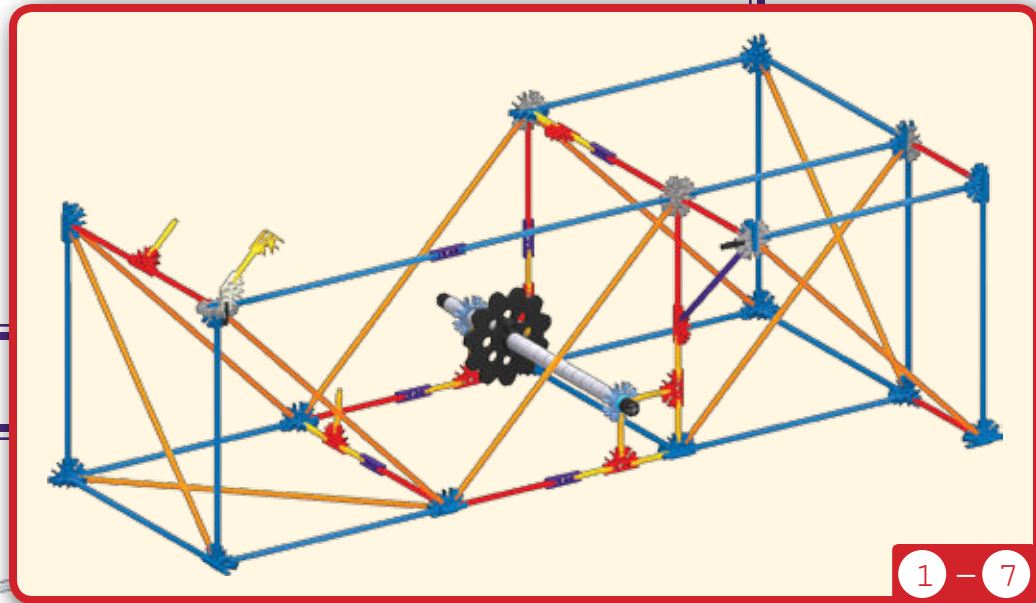
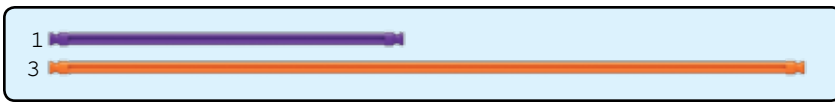

1 - 7

7

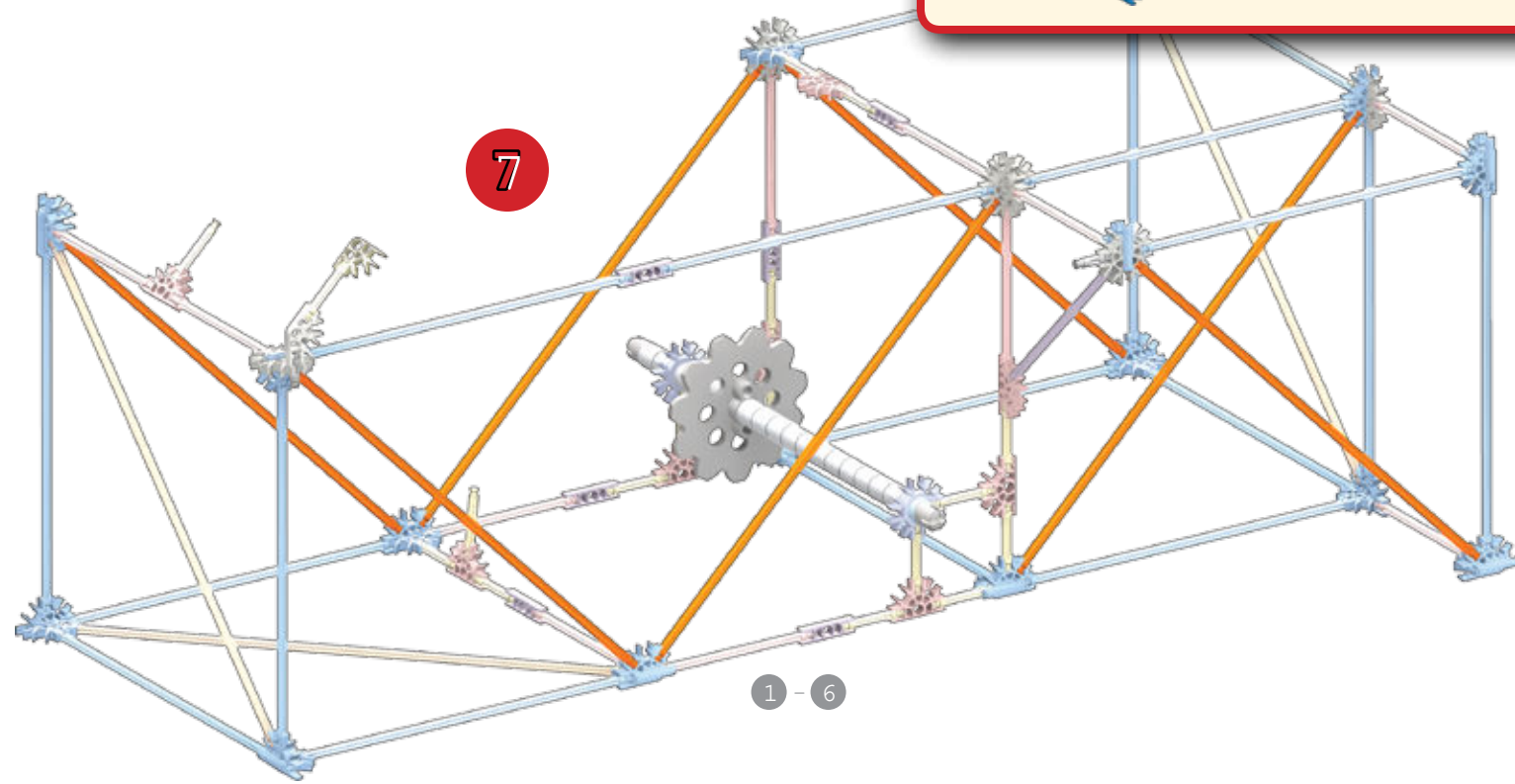

7

1 - 6

8

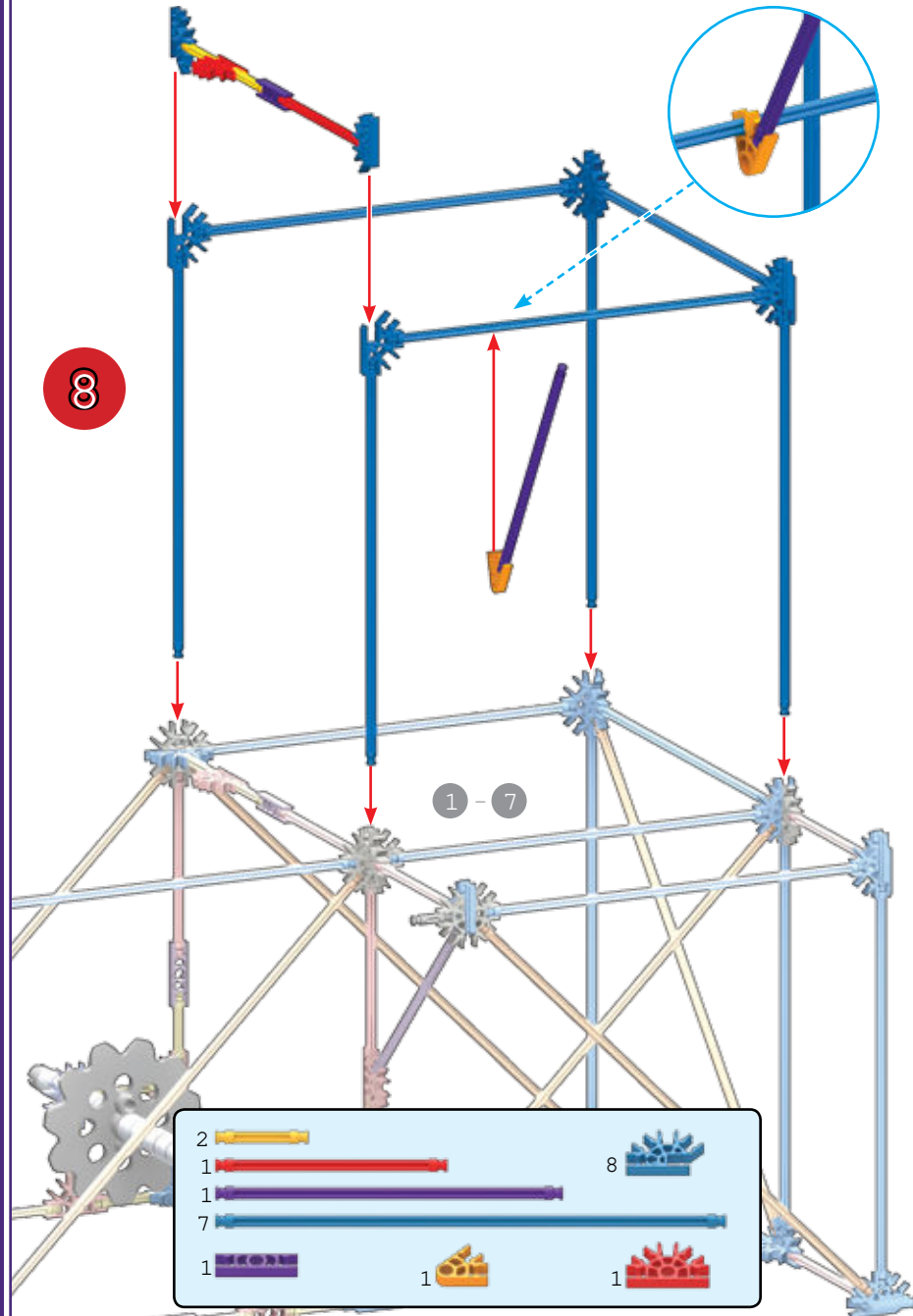

- | | | | |
|---|--|---|--|
| 2 | | 8 | |
| 1 | | | |
| 1 | | | |
| 7 | | | |
| 1 | | 1 | |
| | | 1 | |

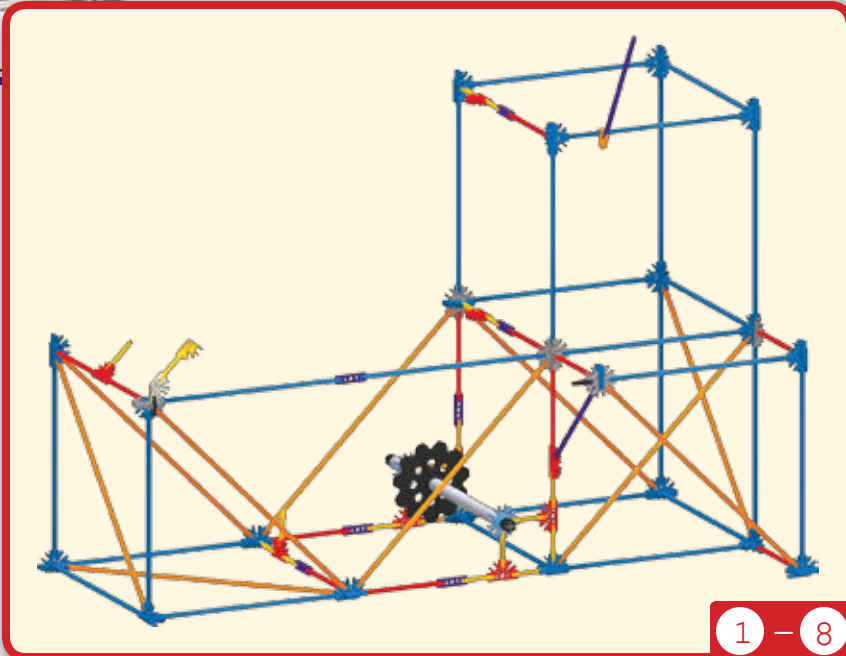

1 - 8

9

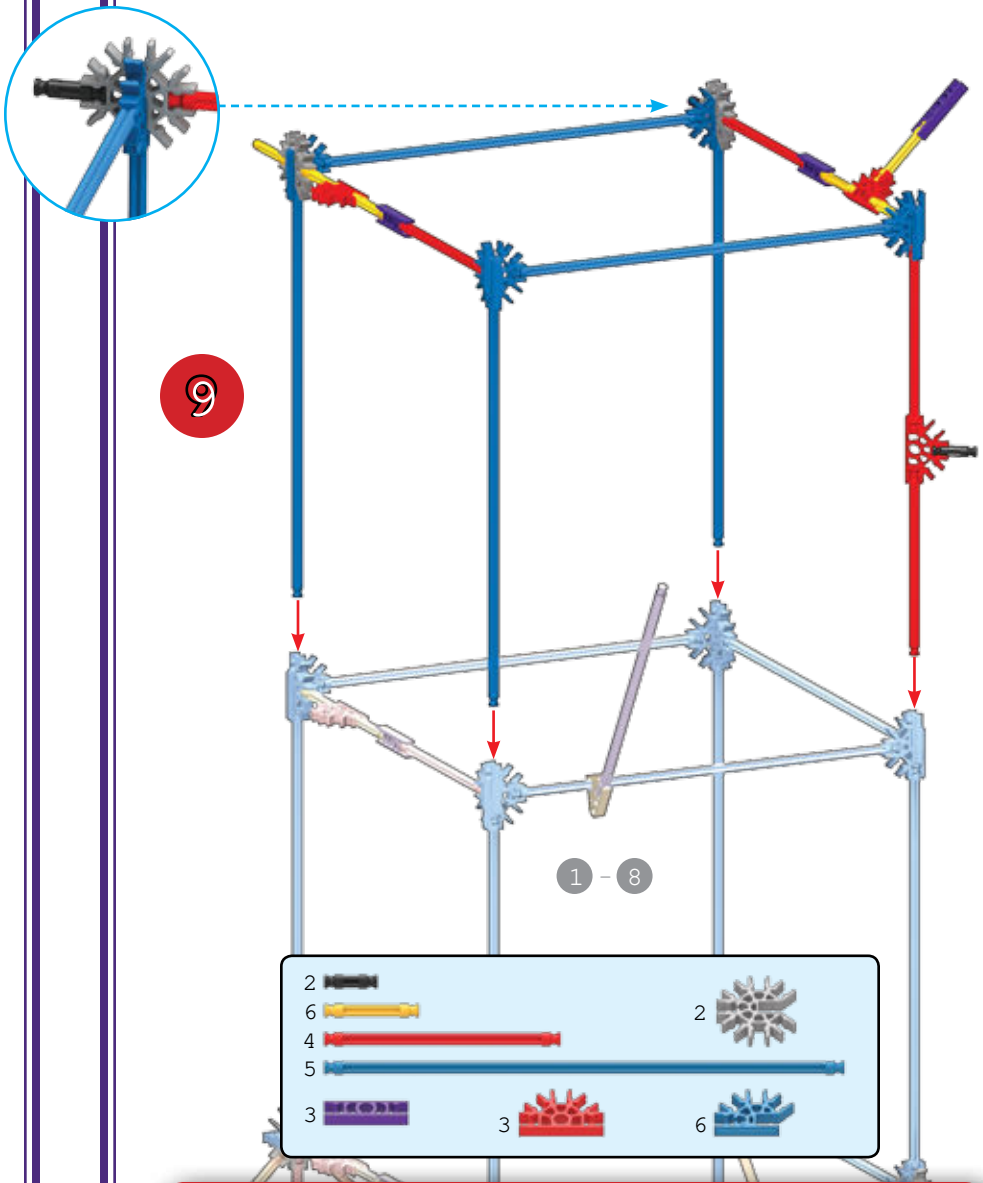

- | | | | |
|---|--|---|--|
| 2 | | 2 | |
| 6 | | | |
| 4 | | | |
| 5 | | | |
| 3 | | 3 | |
| | | 6 | |

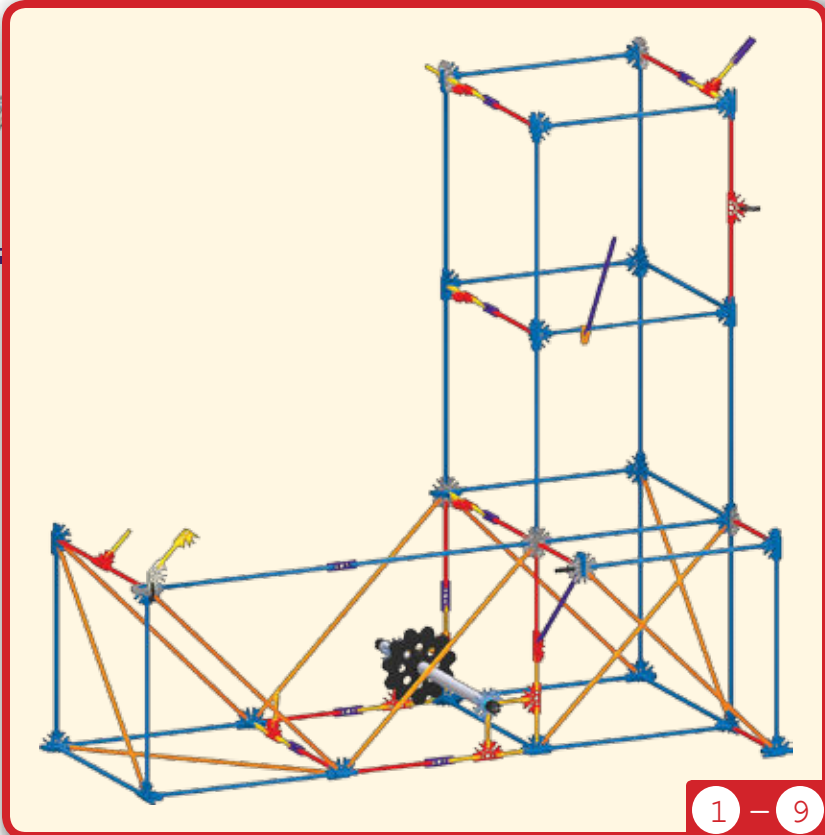

1 - 9

10

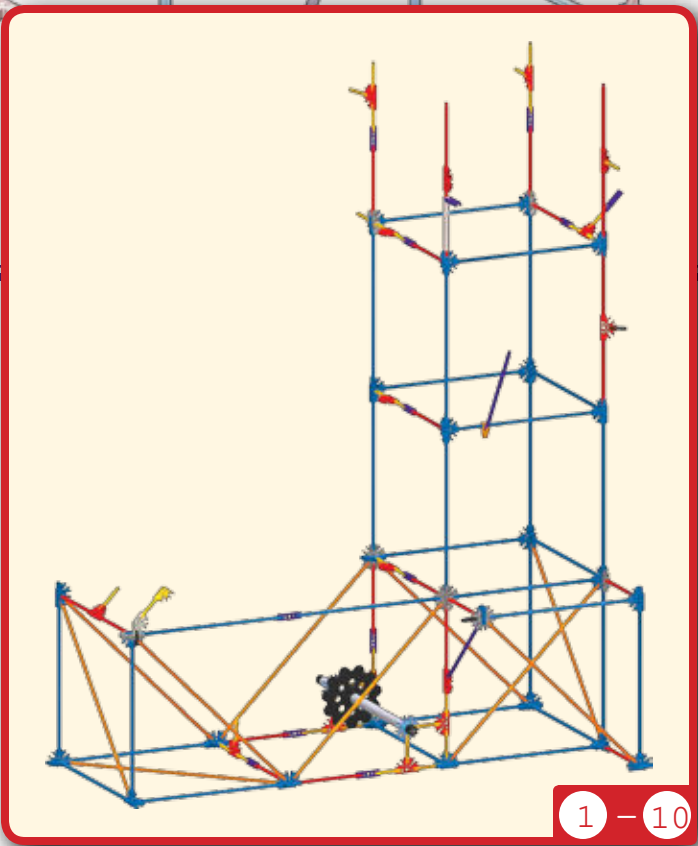
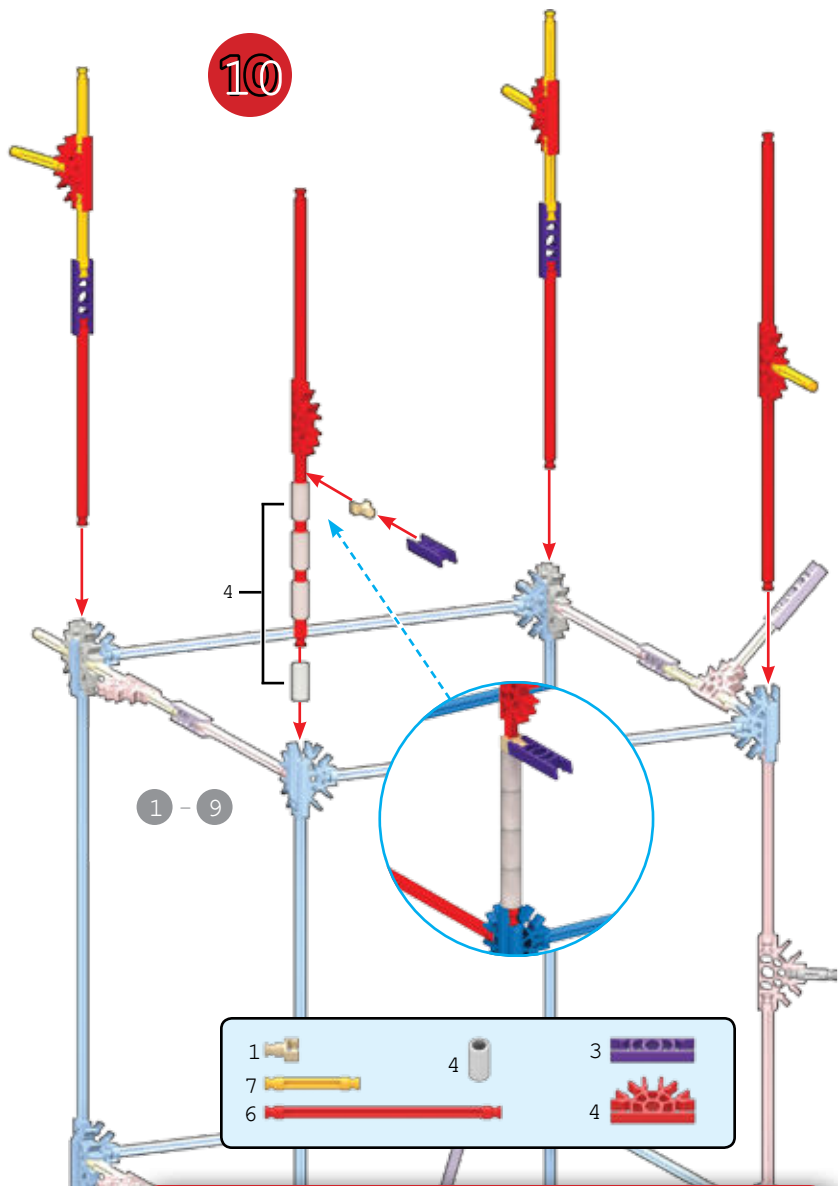

1 - 10

11

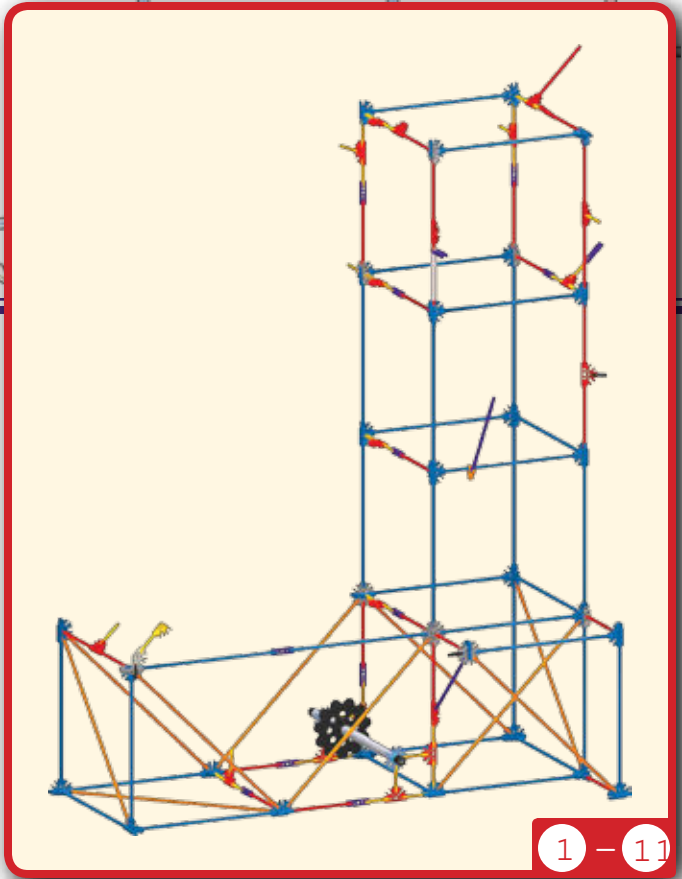
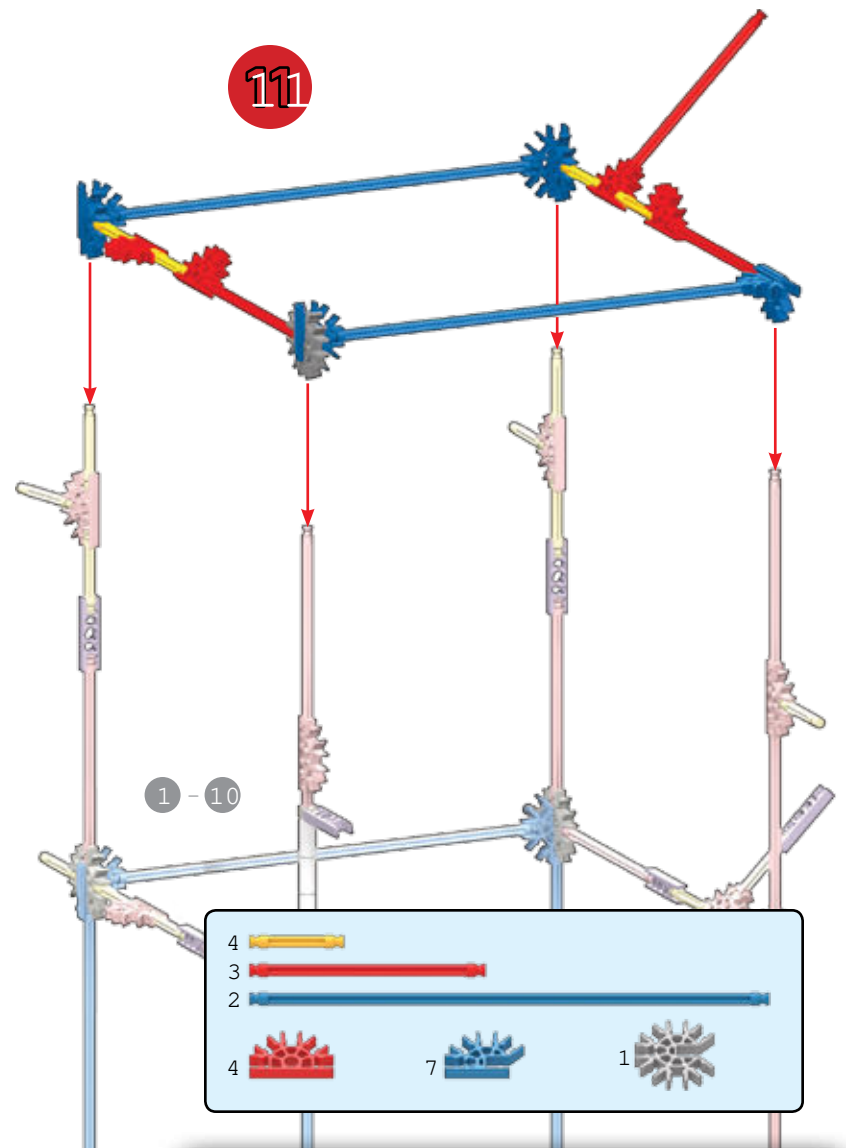

1 - 11

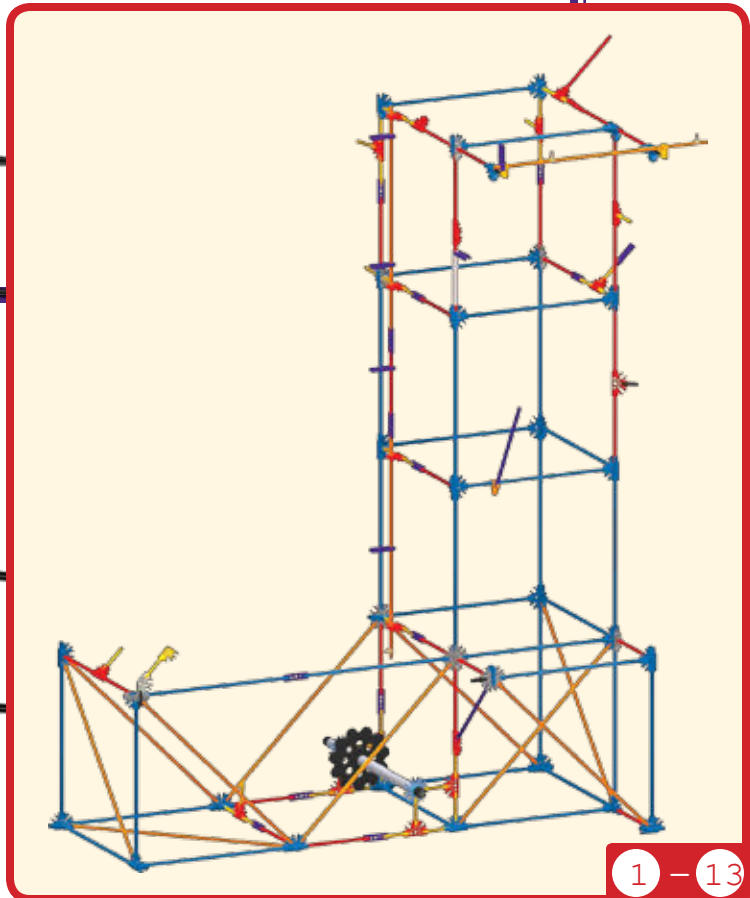
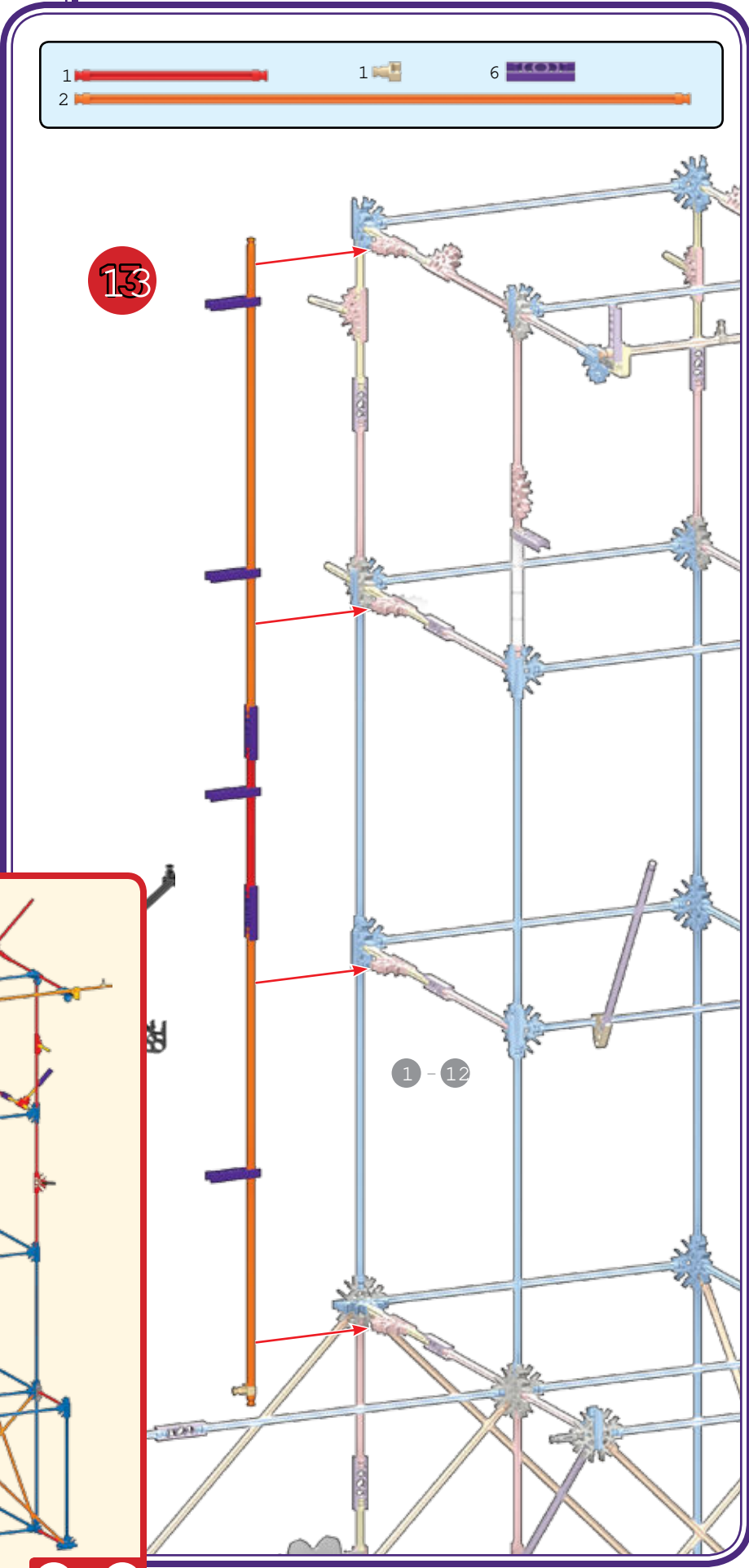
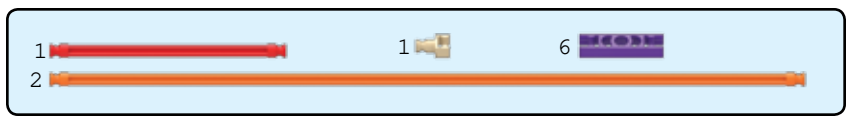
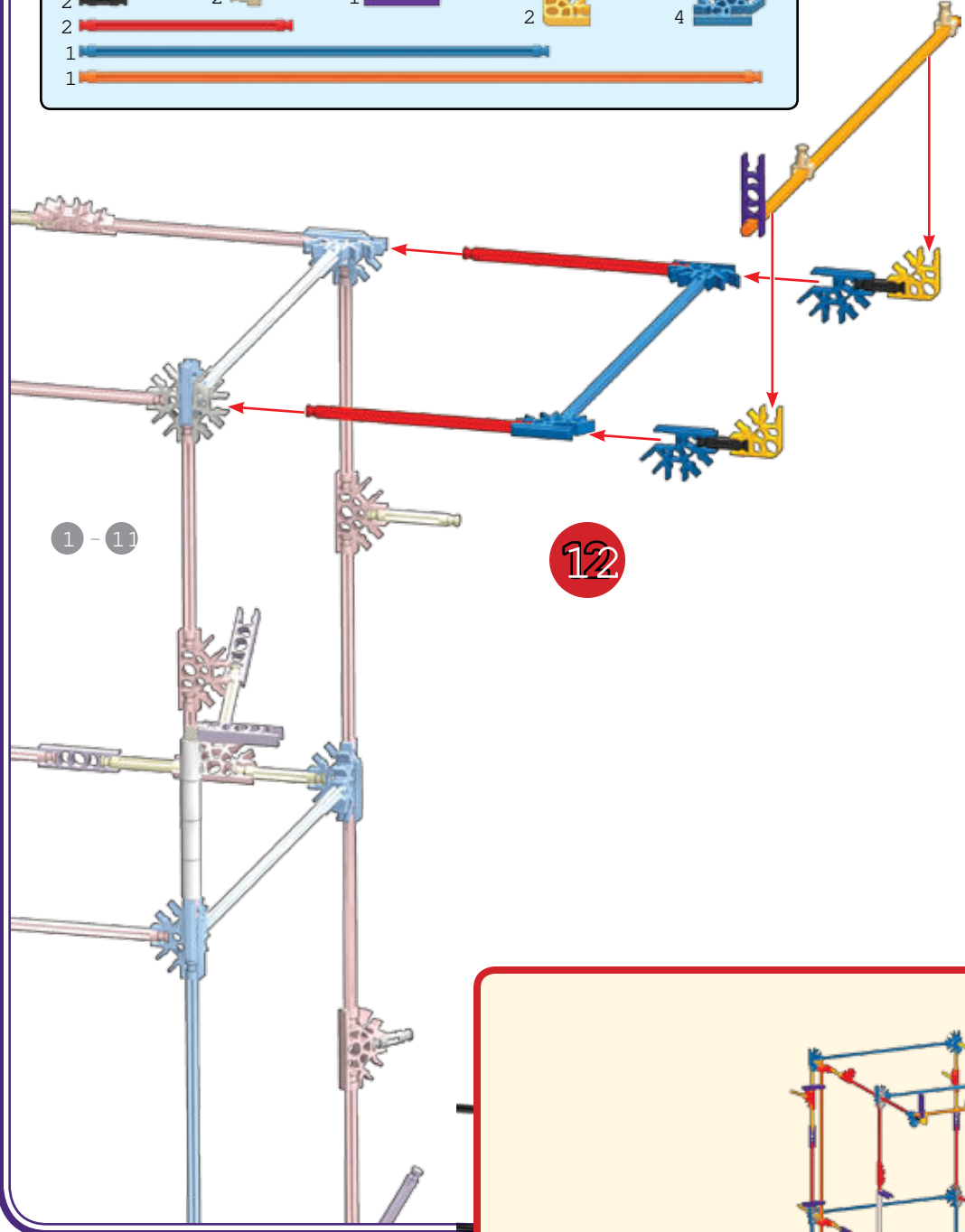
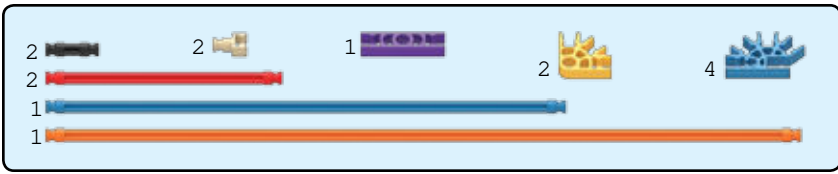

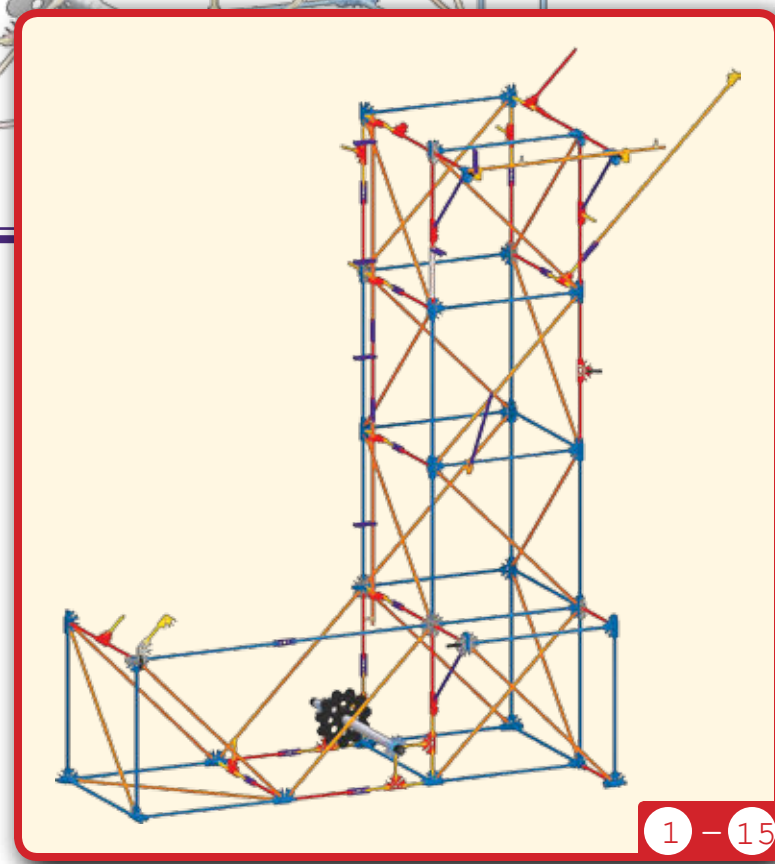
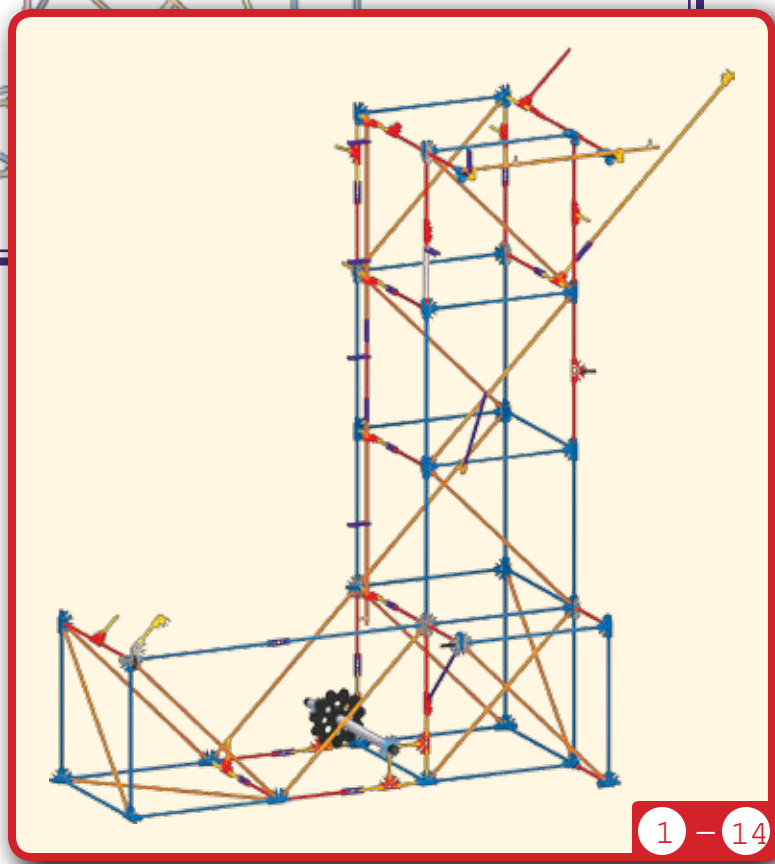
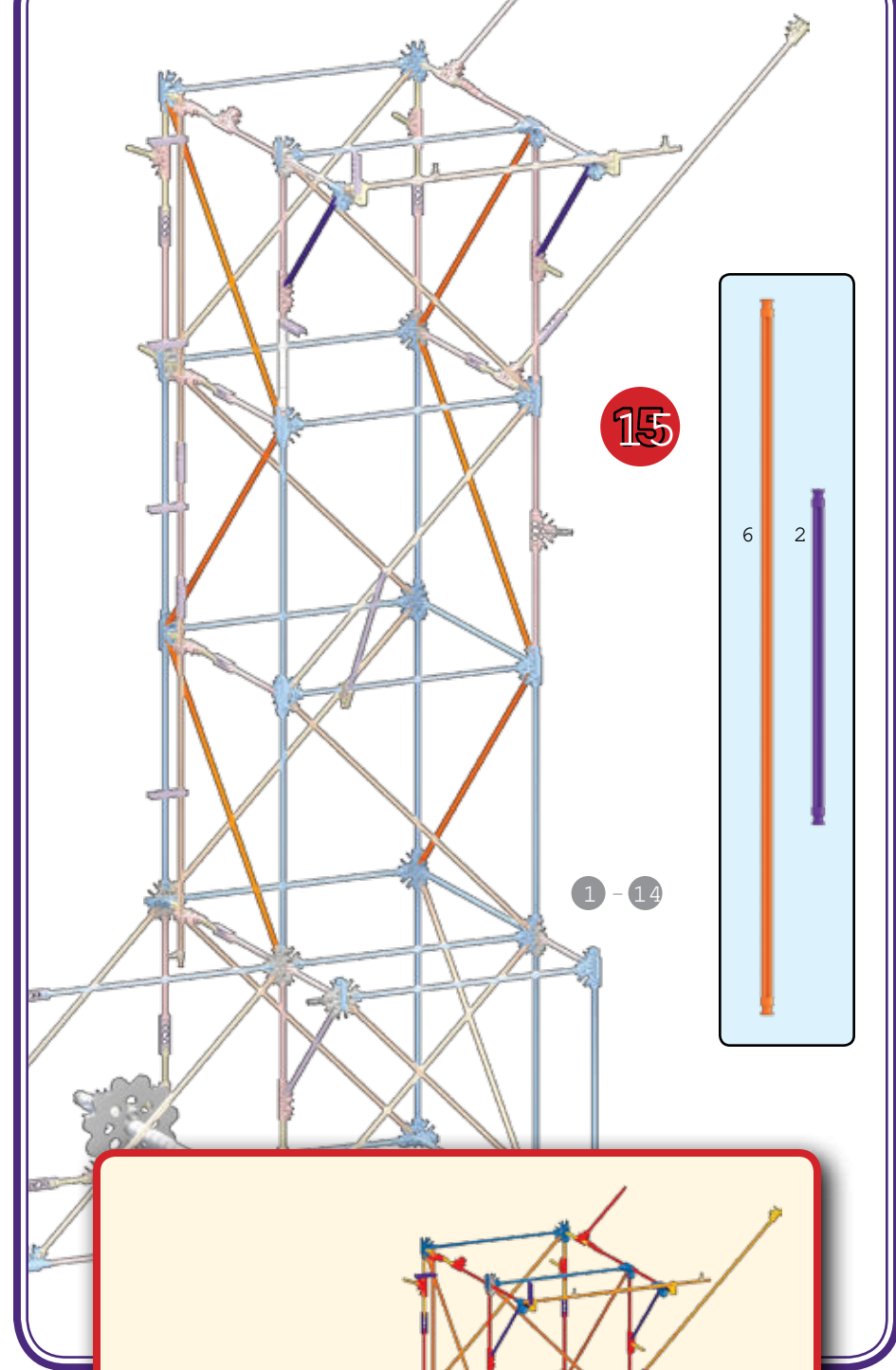
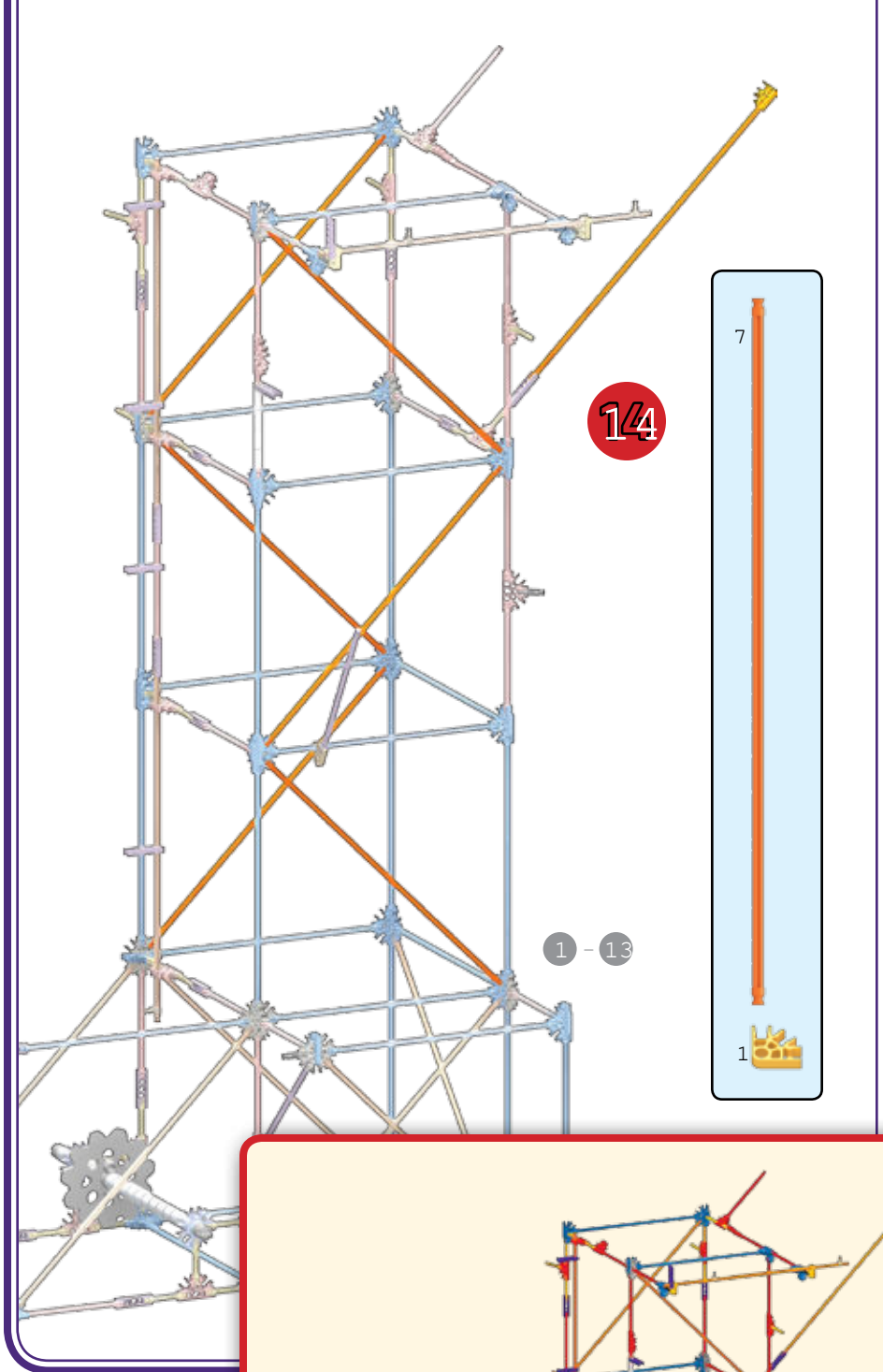

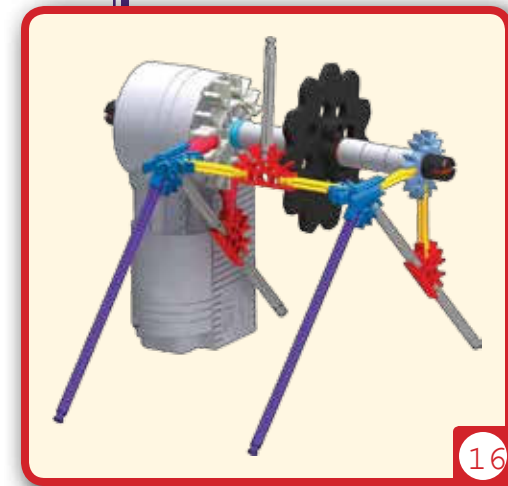
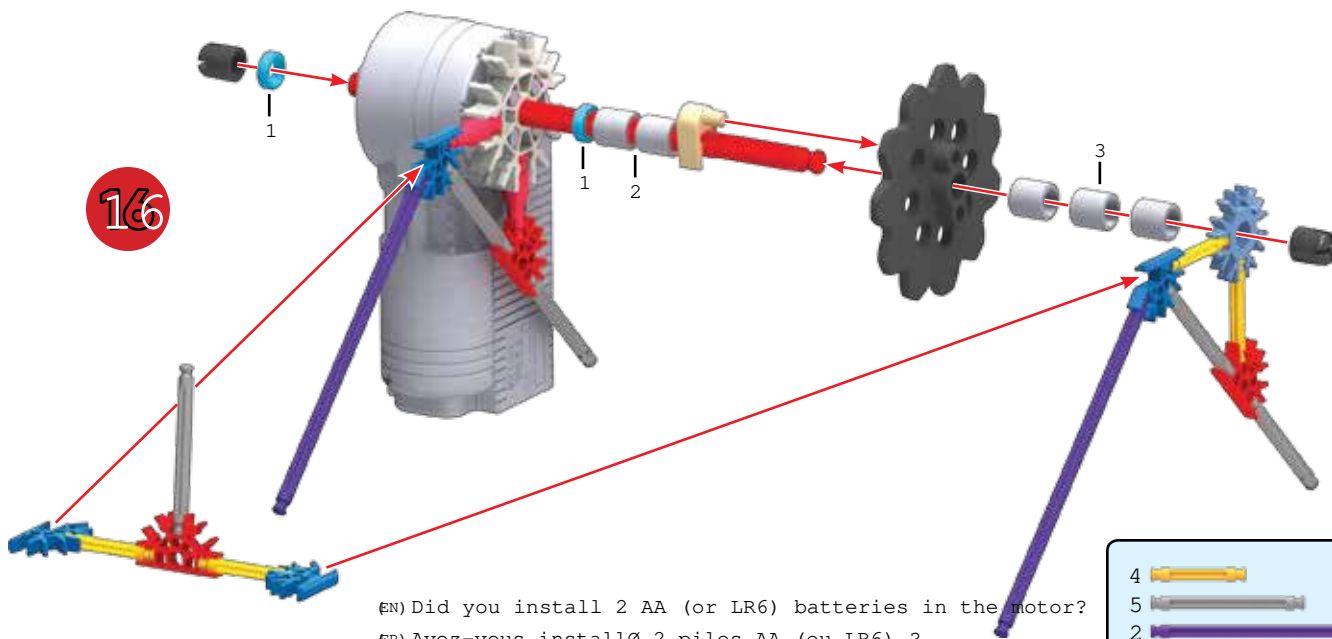

(EN) Did you install 2 AA (or LR6) batteries in the motor?
 (FR) Avez-vous installé 2 piles AA (ou LR6) ?
 (ES) ¿Instalaste 2 pilas AA (o LR6) en el motor?
 (DE) Hast du 2 AA (oder LR6) Batterien in den Motor eingelegt?
 (IT) Hai installato 2 batterie AA (o LR6) nel motore?
 (PT) Foram instaladas as pilhas 2 AA (ou LR6) no motor?
 (NL) Heb je 2 AA (of LR6)-batterijen in de motor geplaatst?

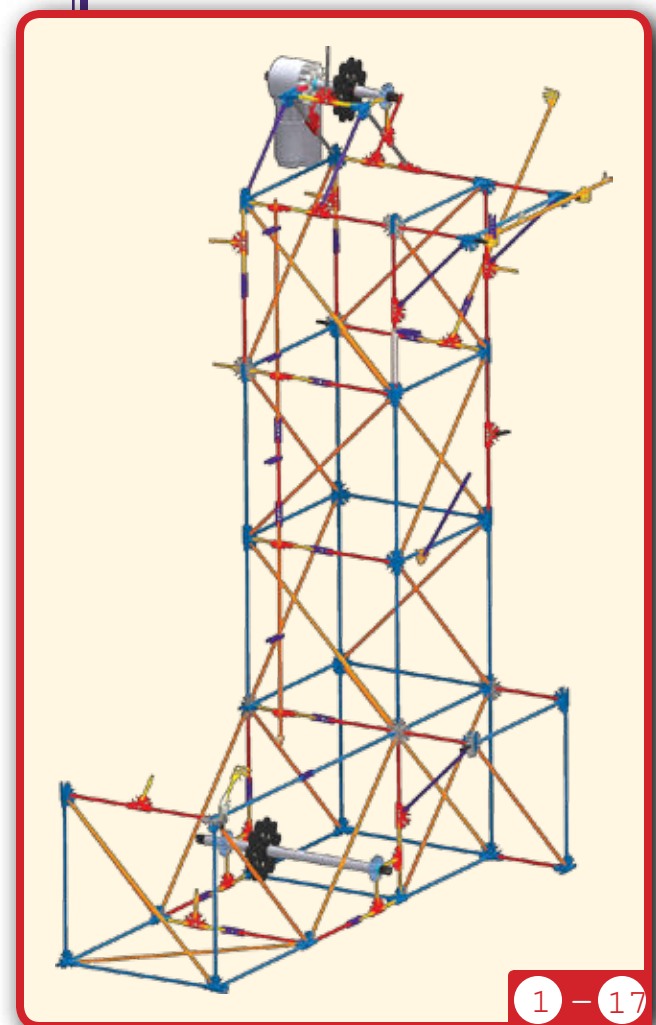
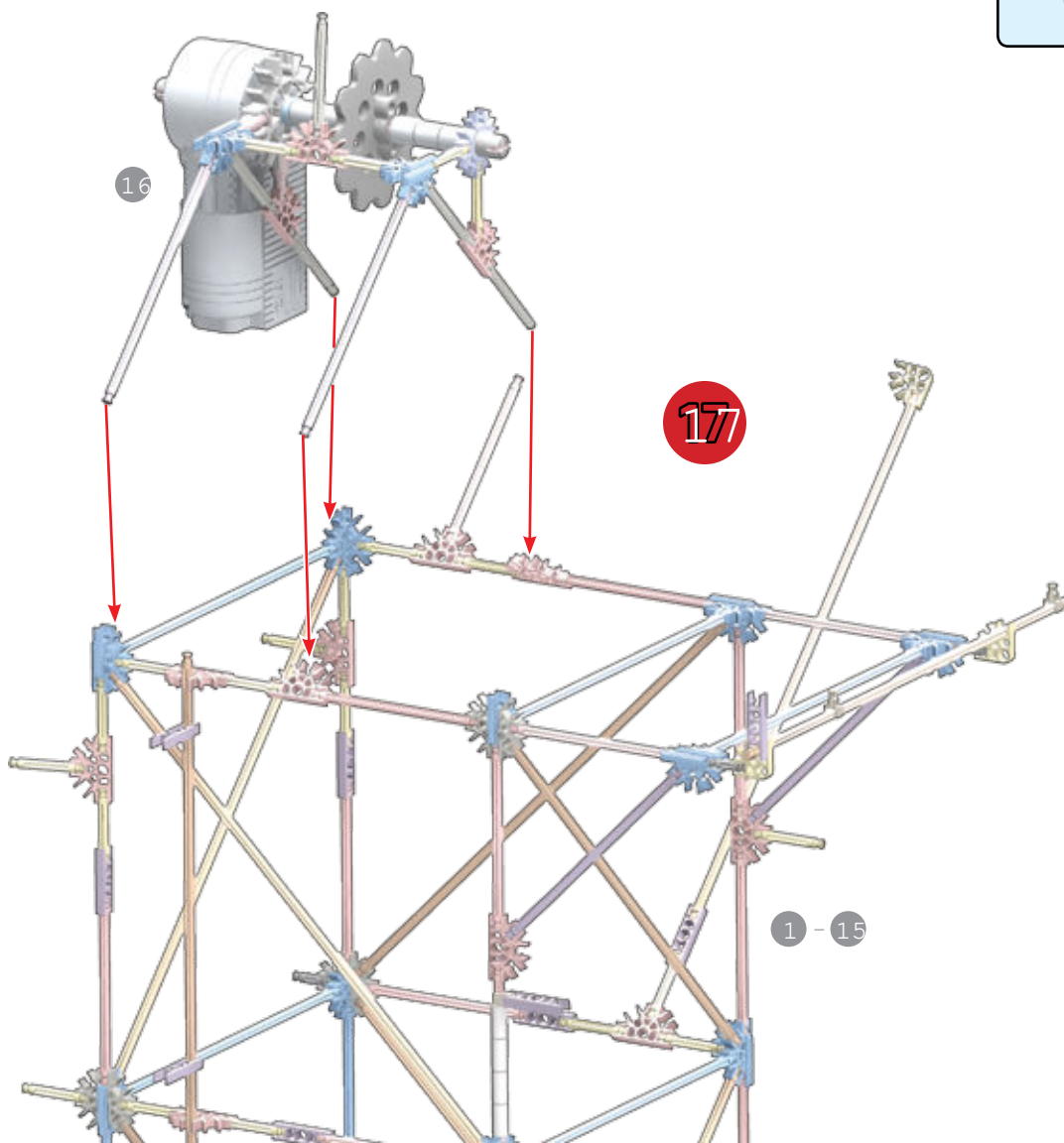
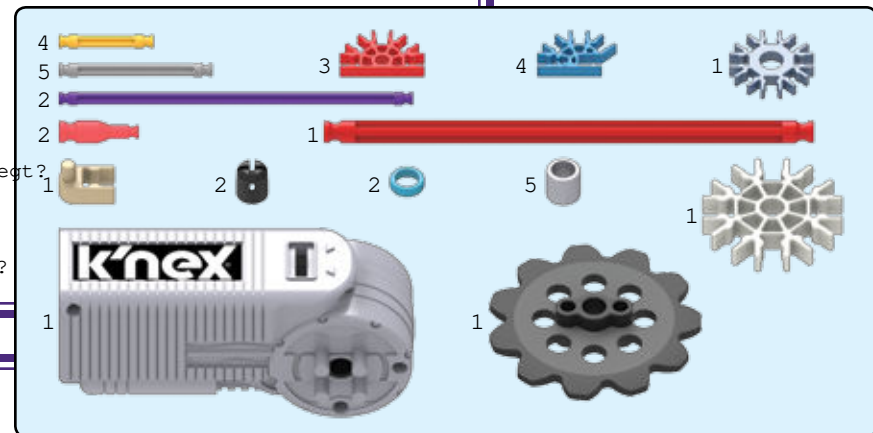

1 - 17



18



Be sure to push the connectors on firmly until they click.

Pousse bien les connecteurs jusqu'à ce qu'ils « cliquent ».

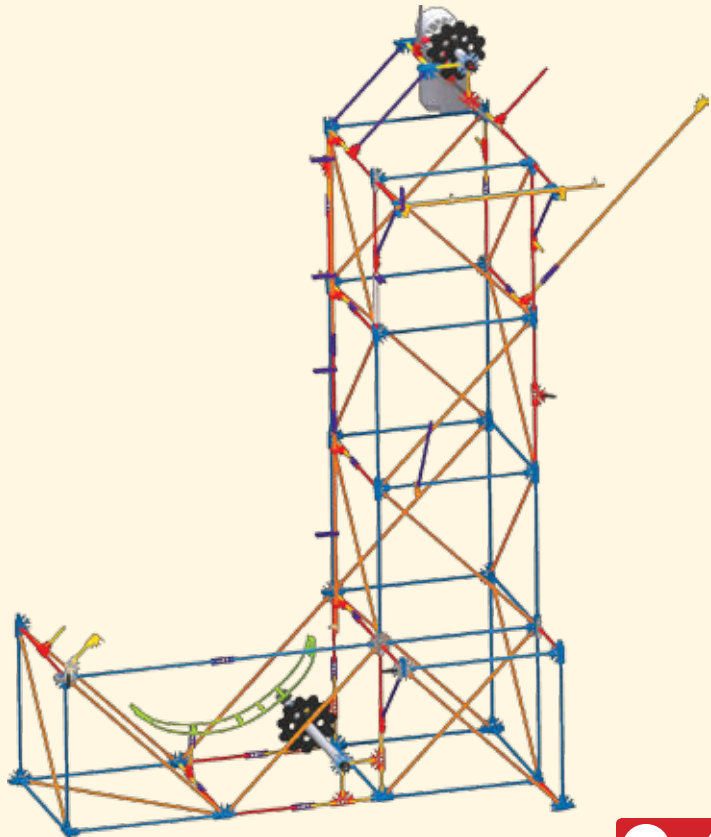

1 - 19

19

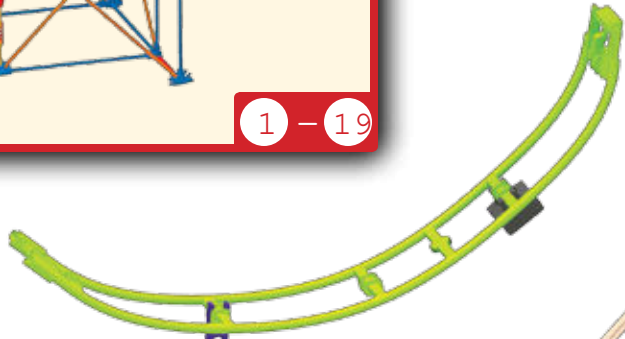

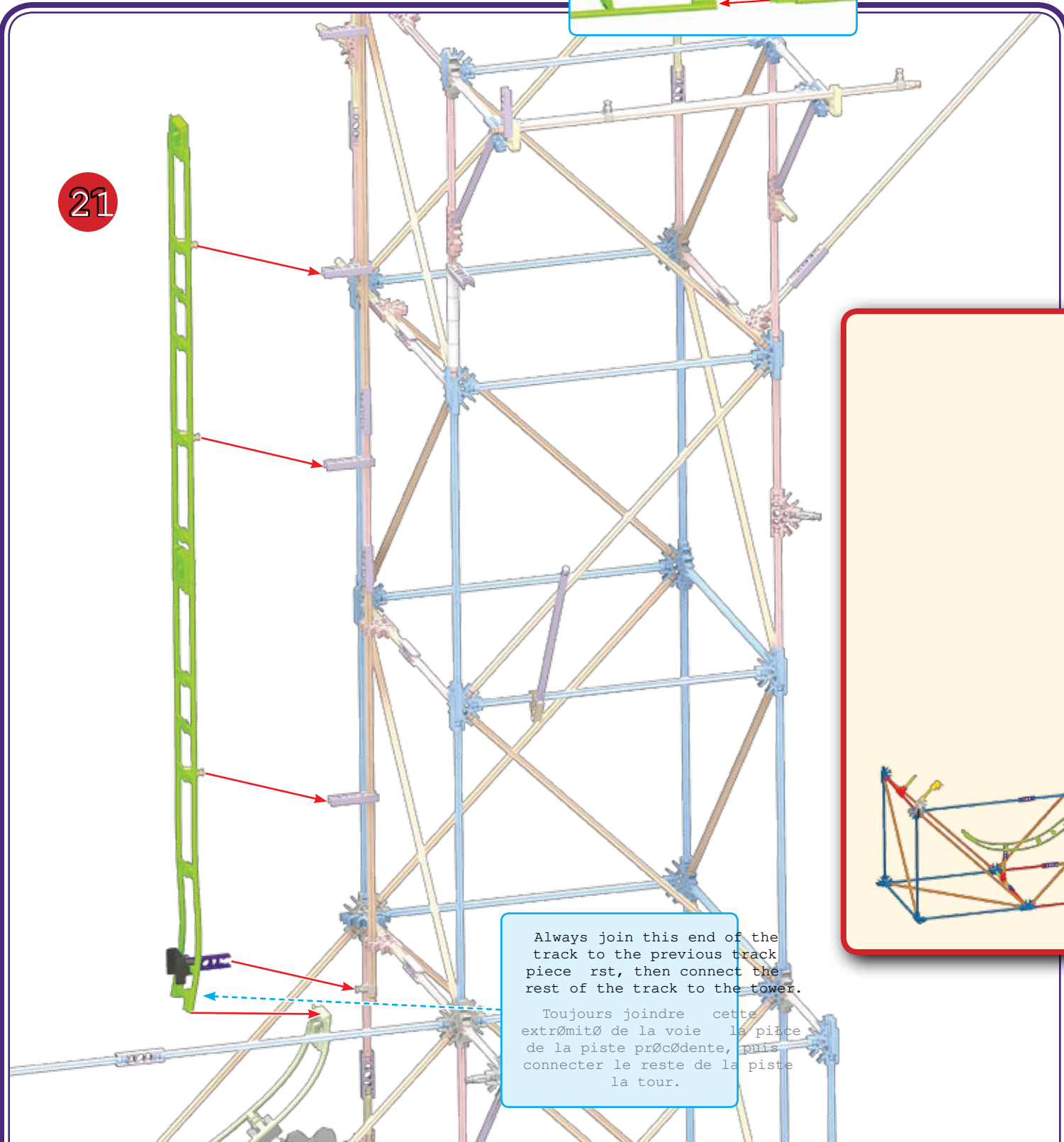
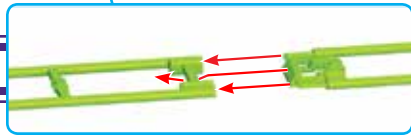
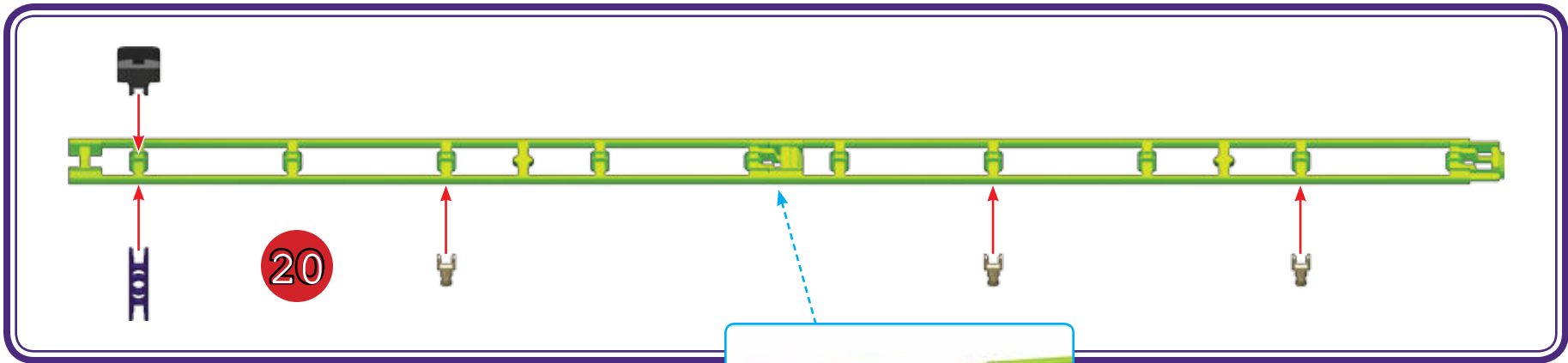

Always join this end of the track to the previous track piece first, then connect the rest of the track to the tower.

Toujours joindre cette extrémité de la voie à la pièce de la piste précédente, puis connecter le reste de la piste à la tour.

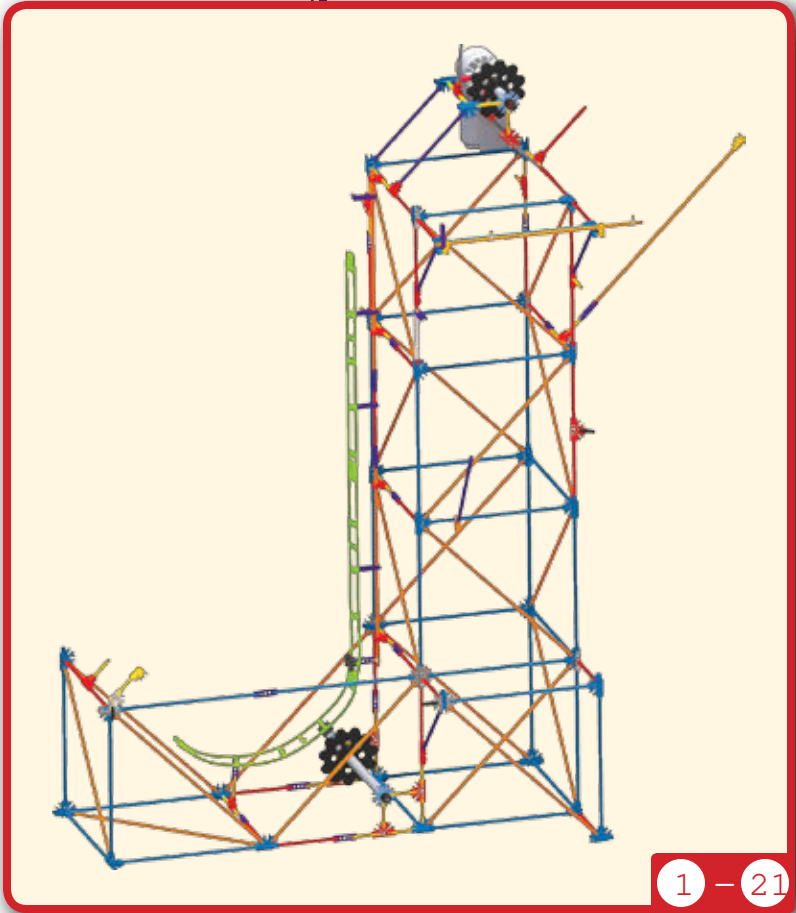

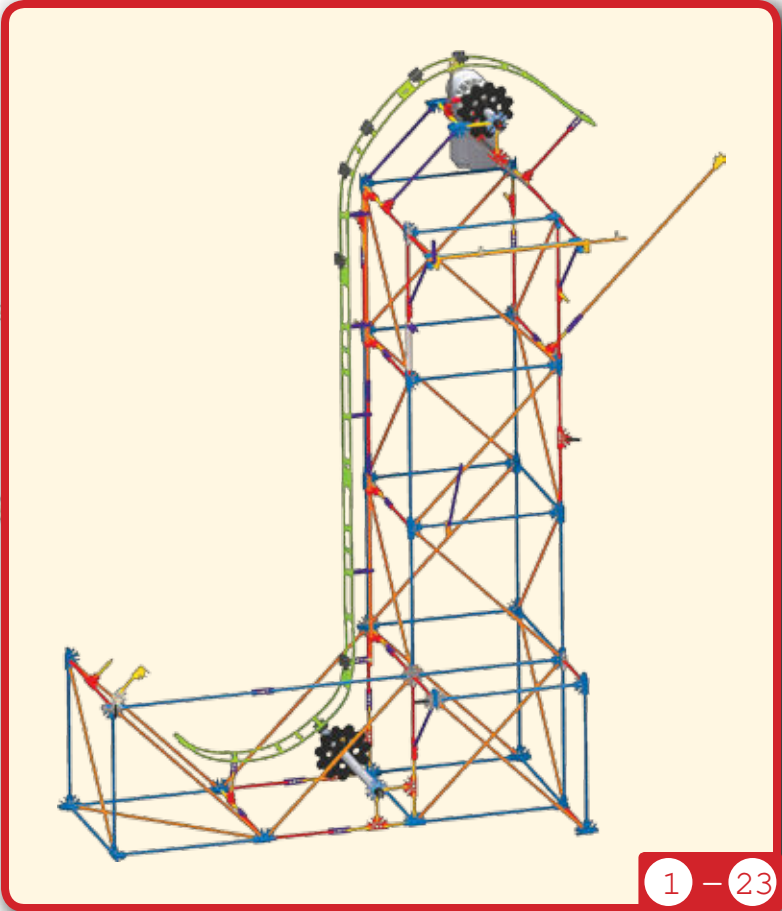
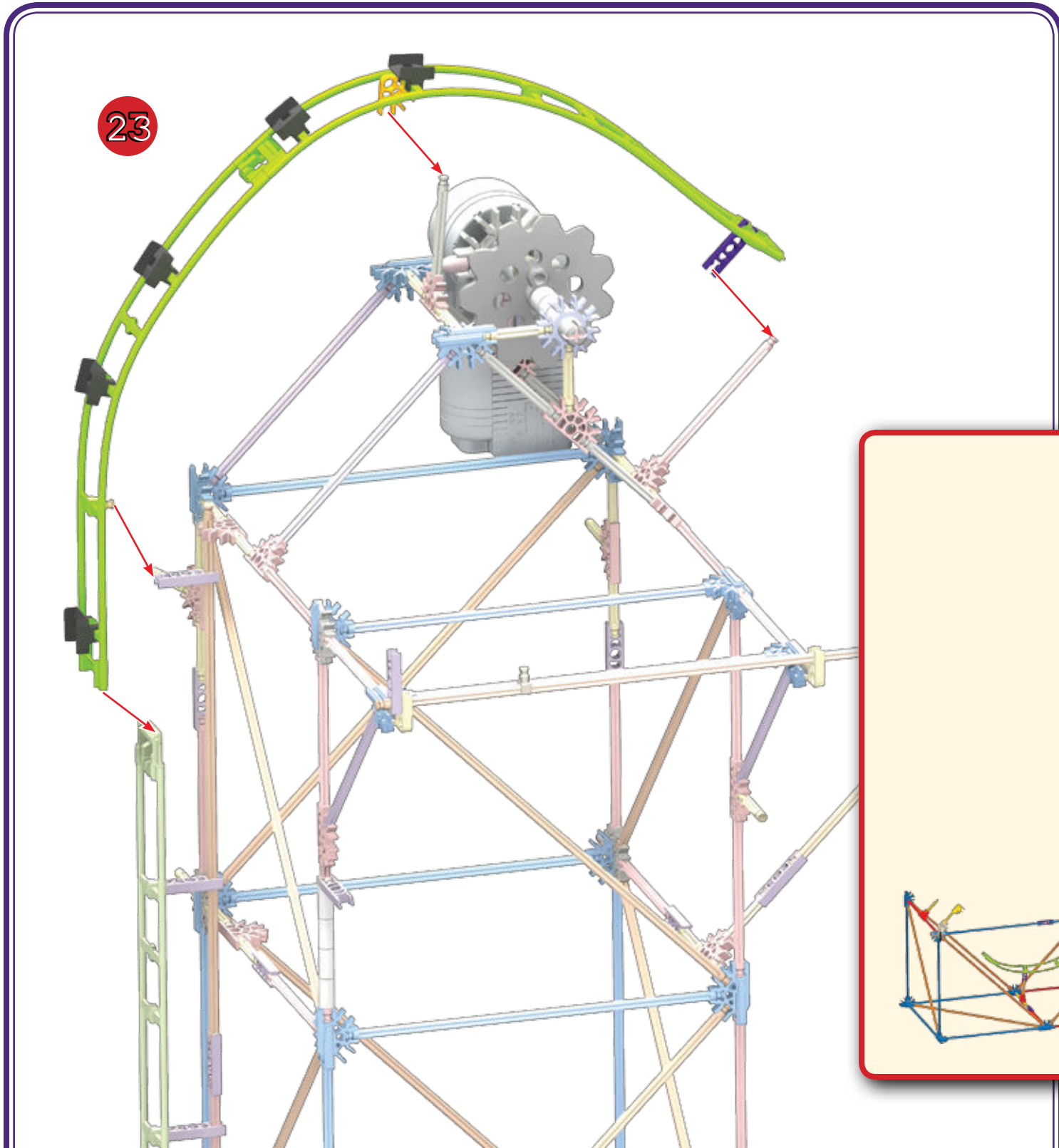
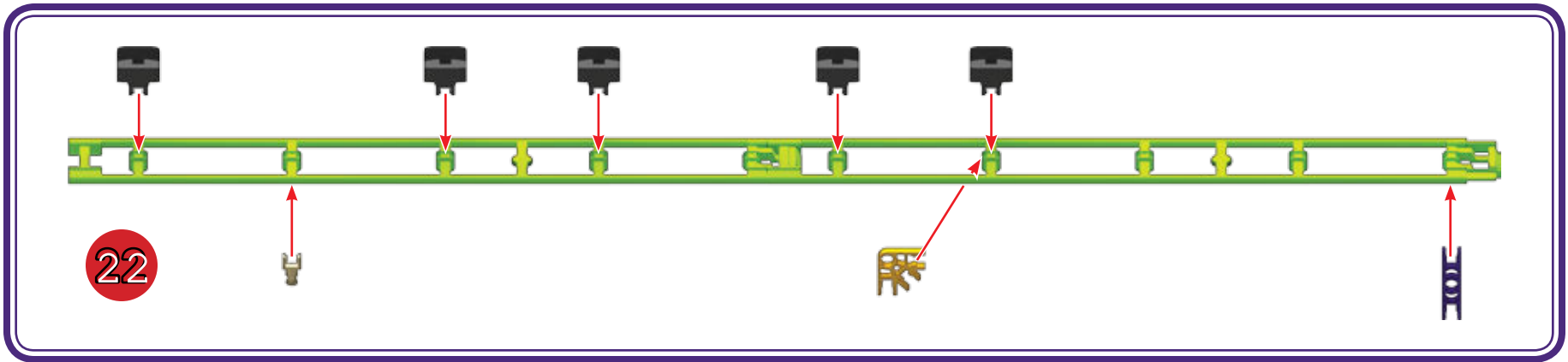

24

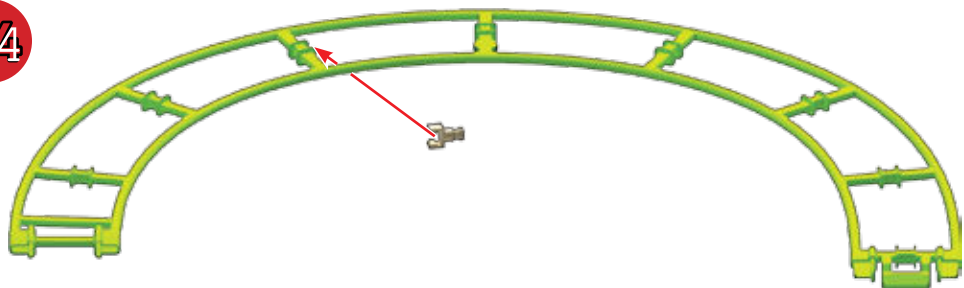

25

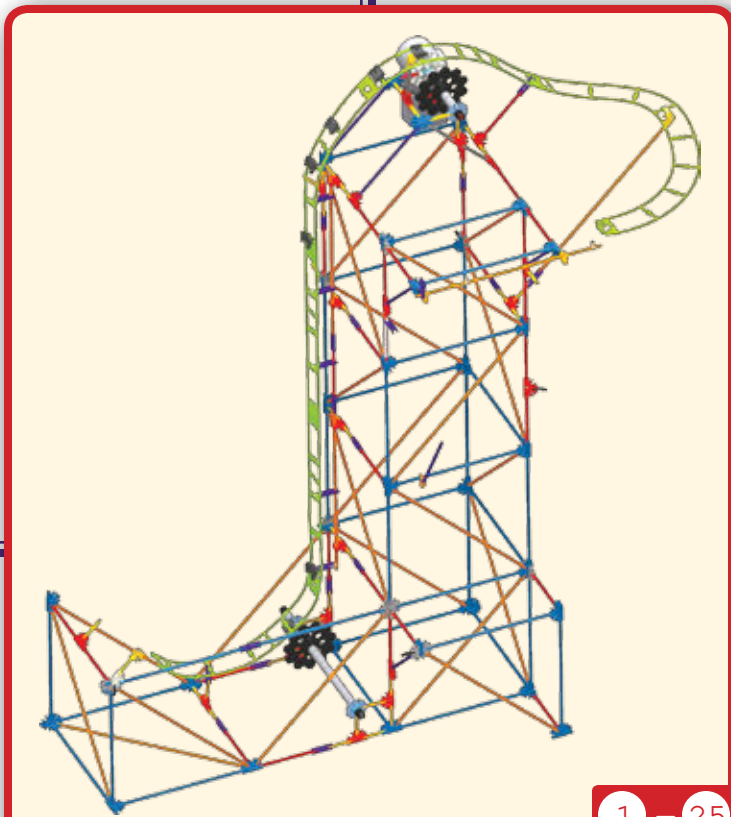
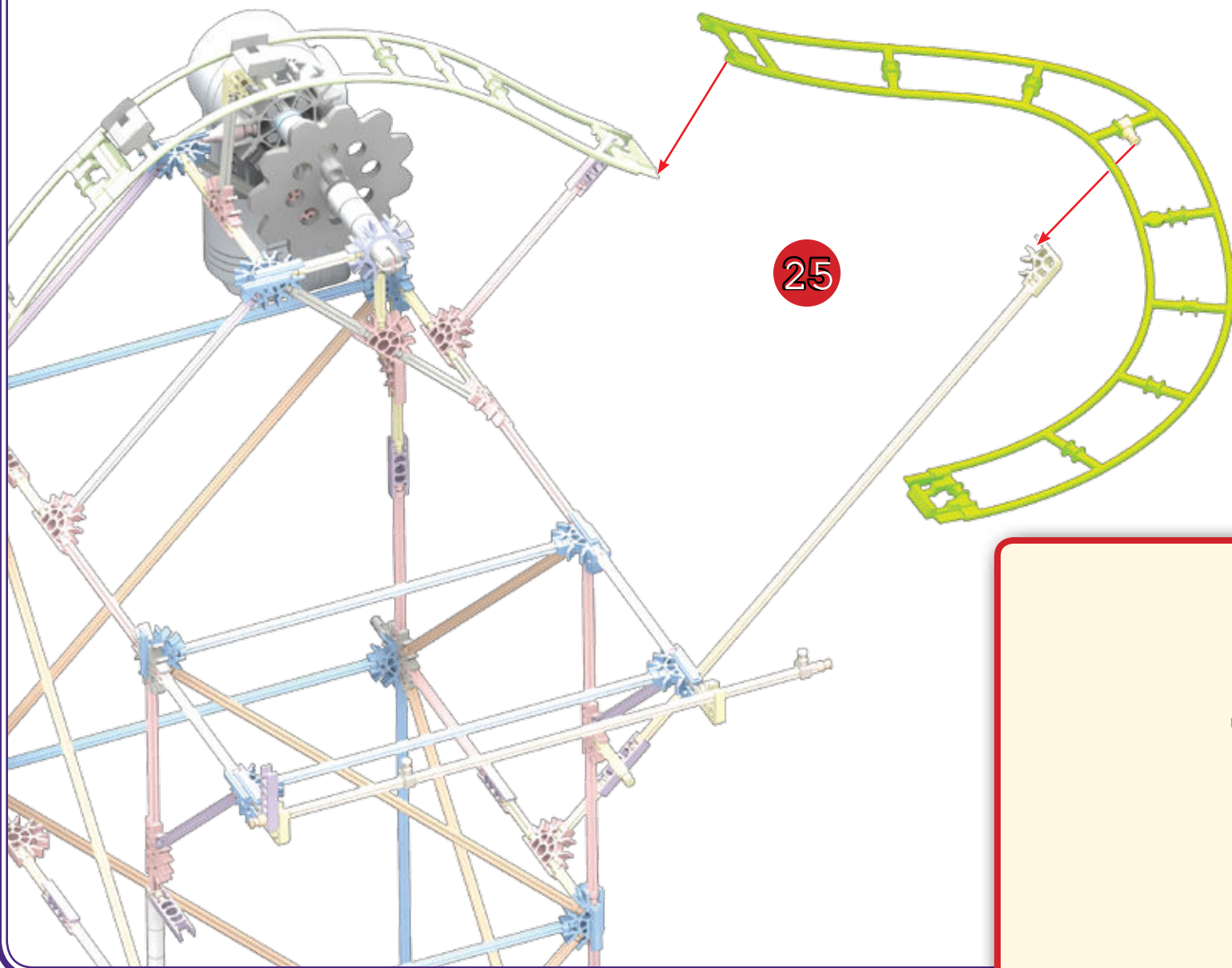

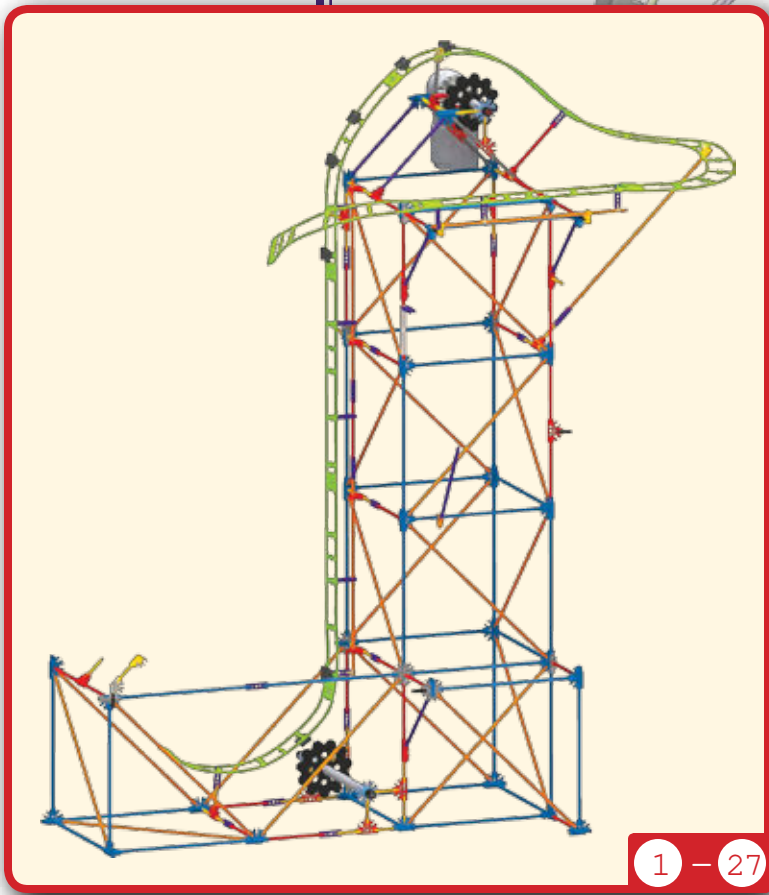
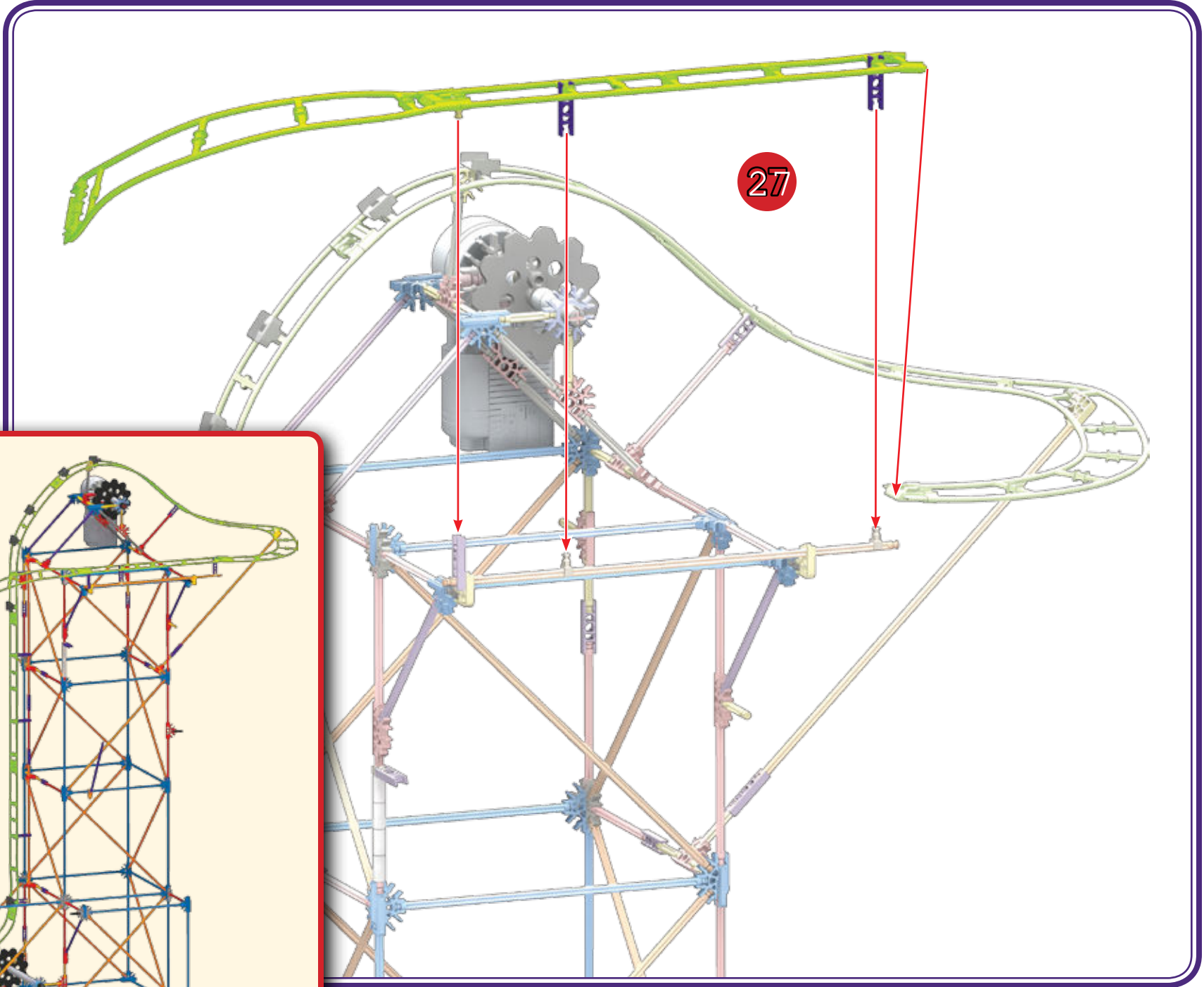
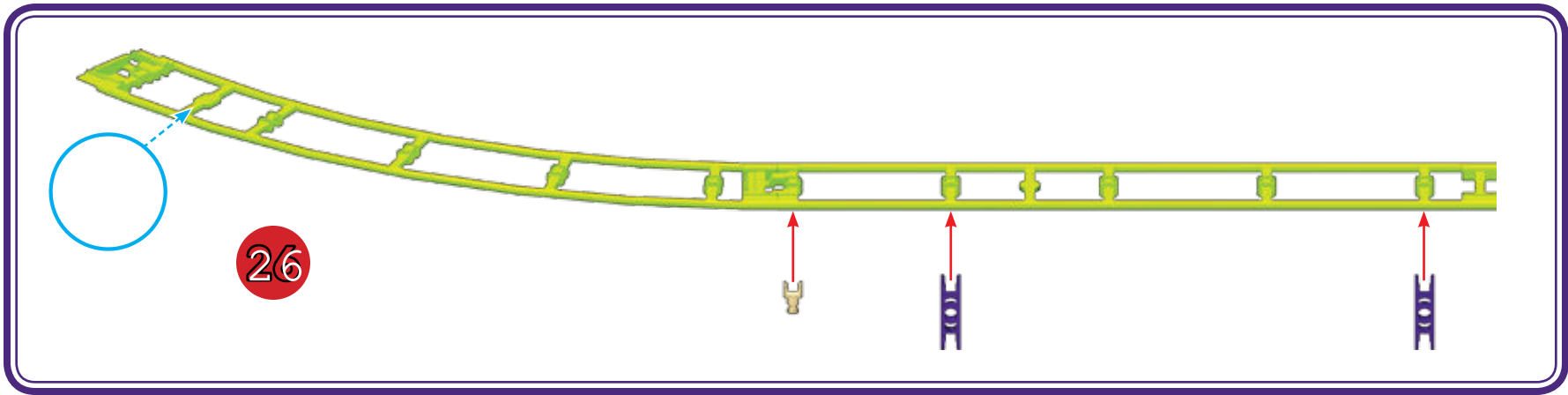

28

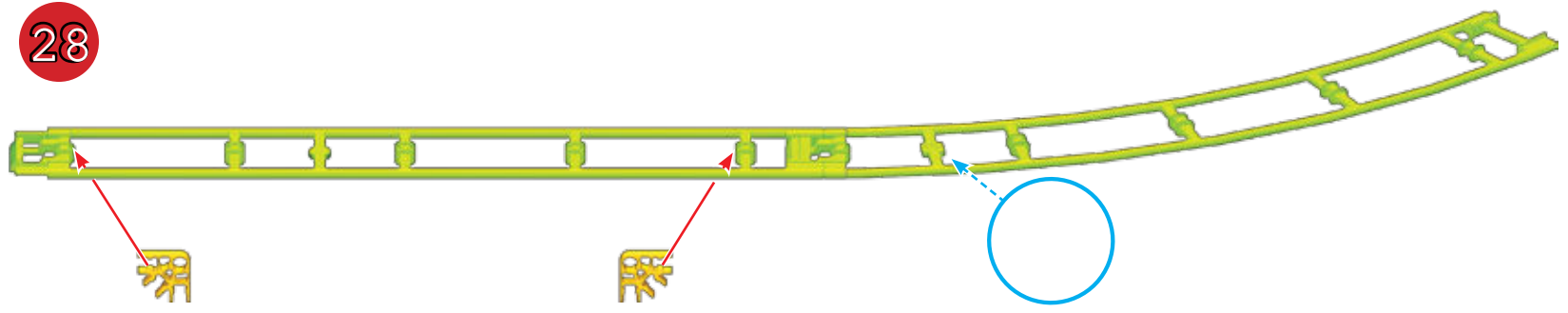

29

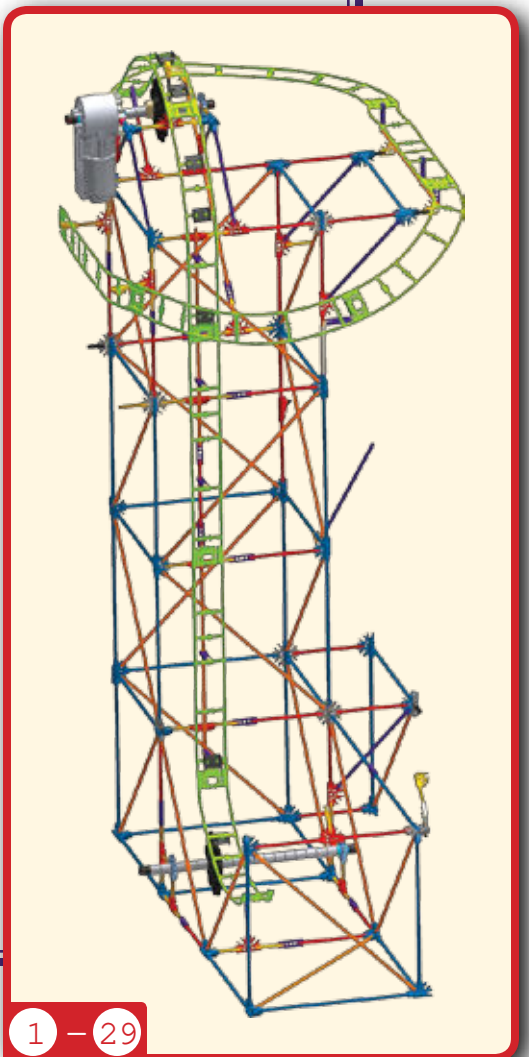
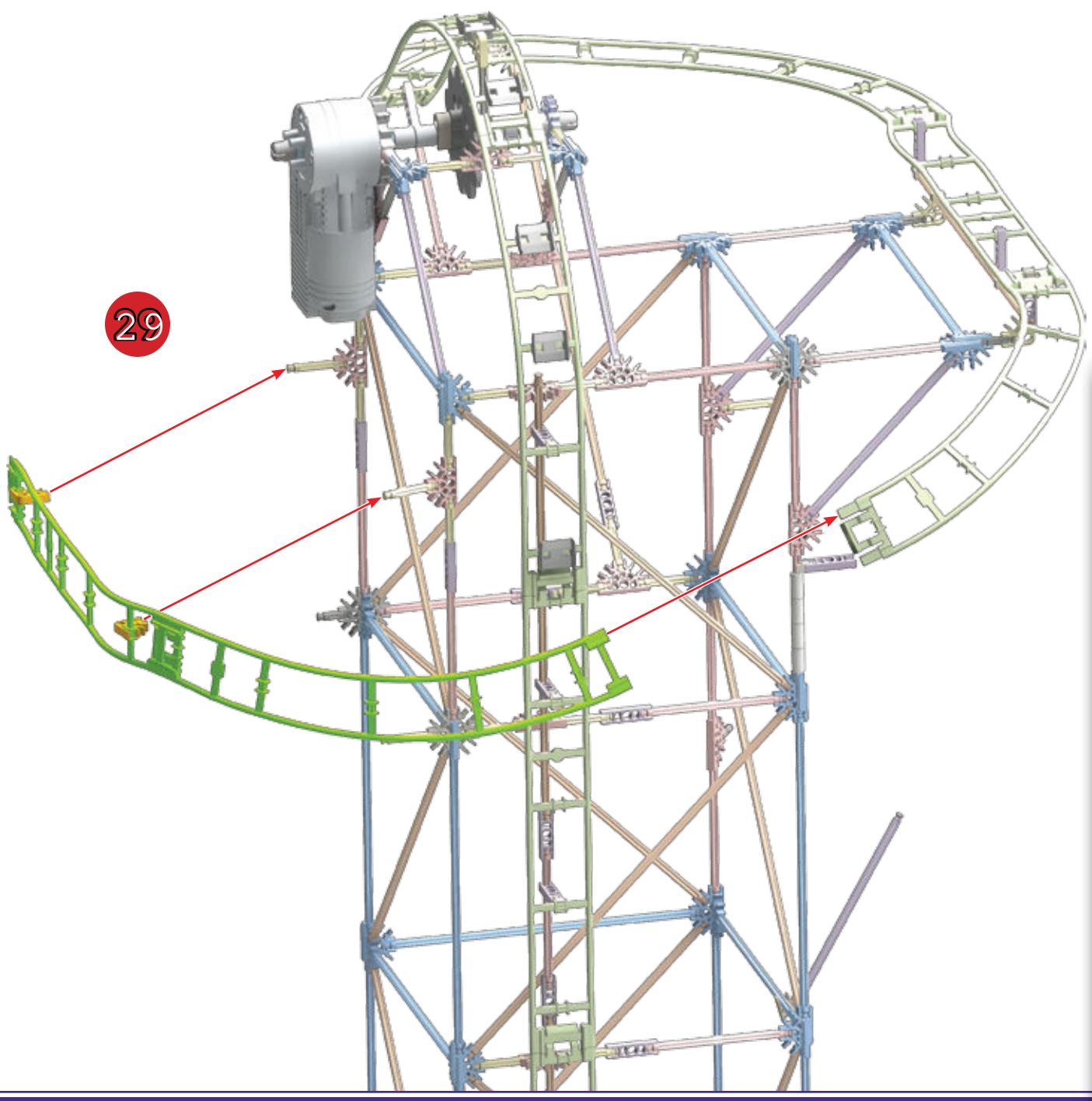

1 - 29



30

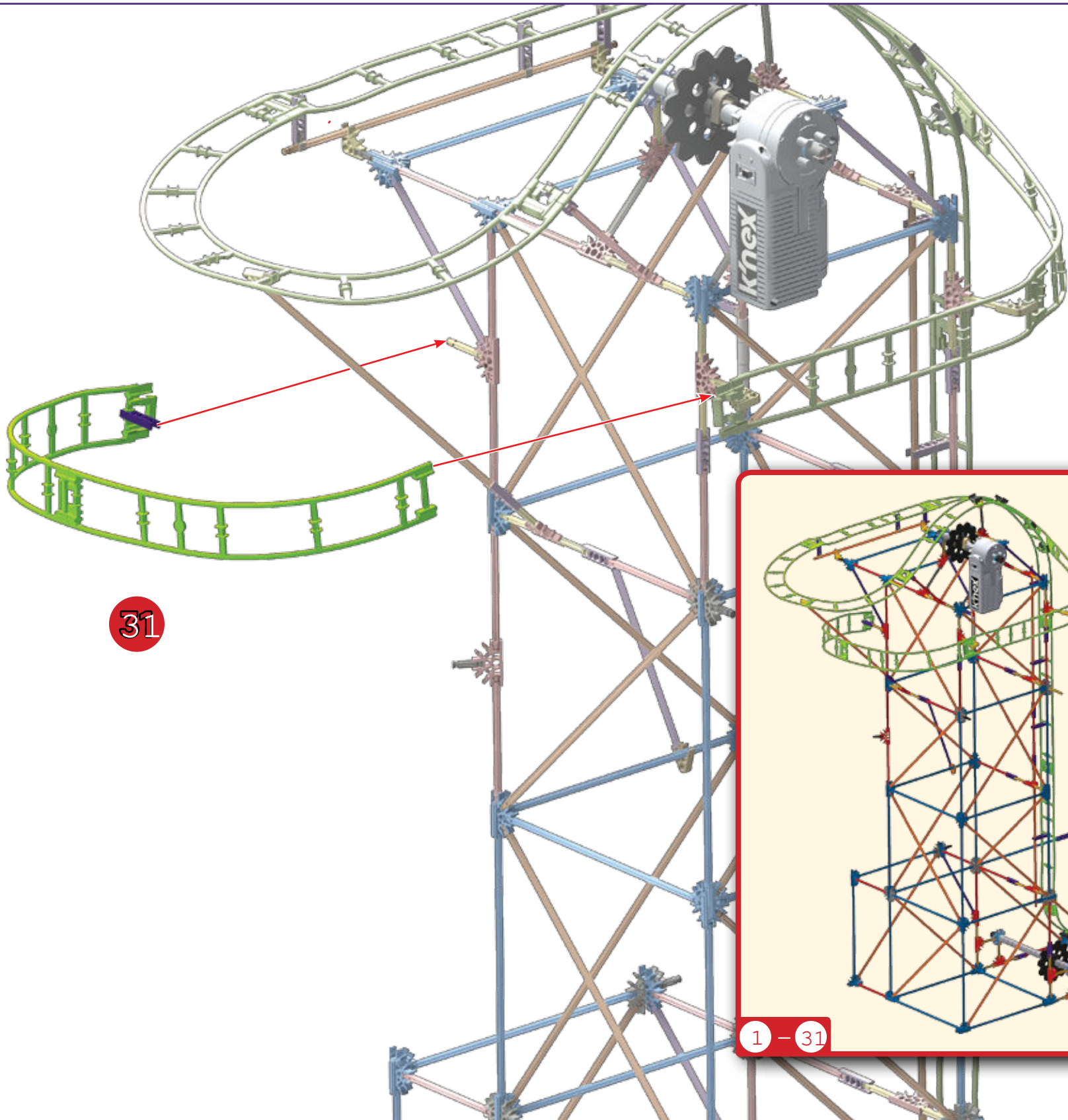

31

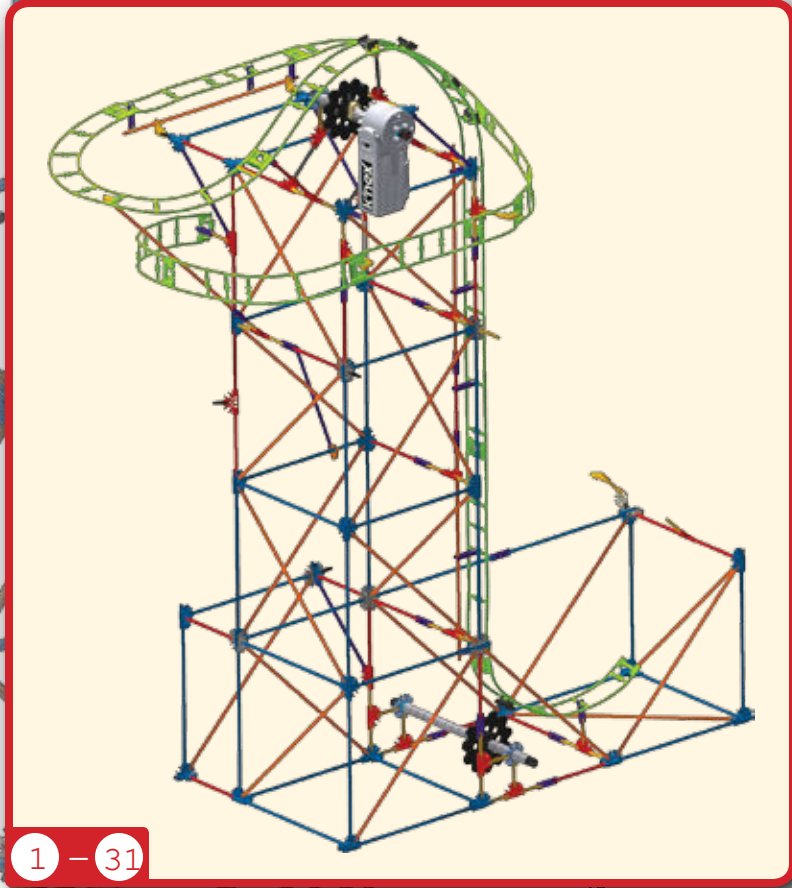

1 - 31

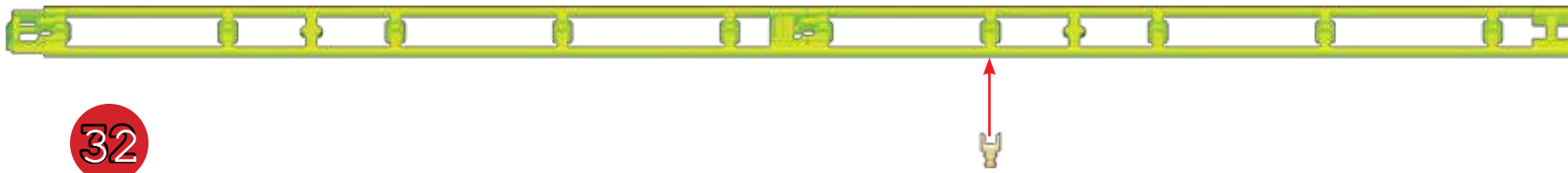

32

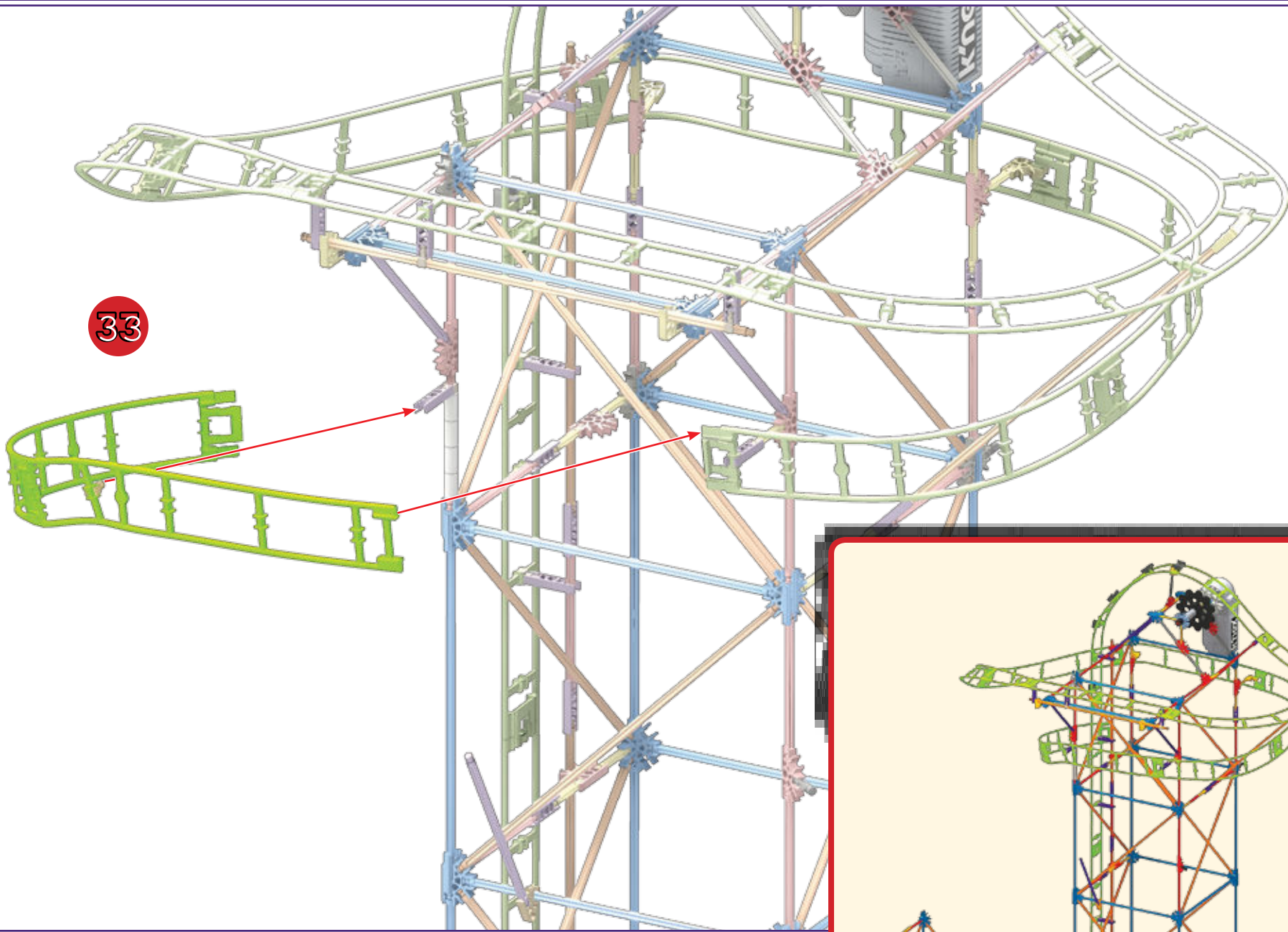

33

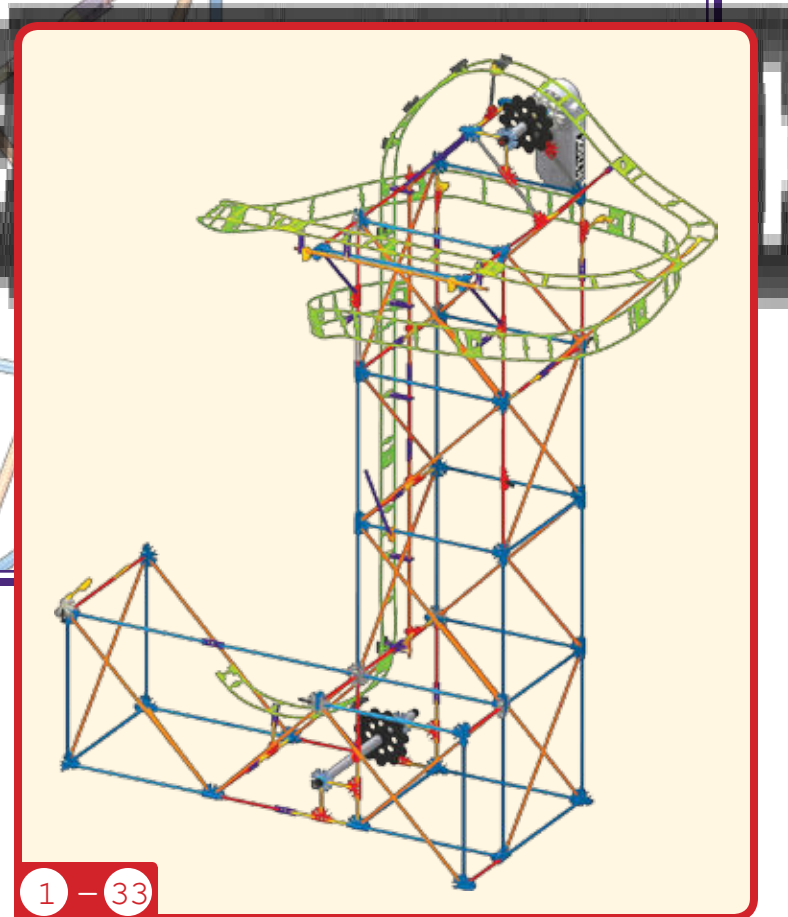

1 - 33

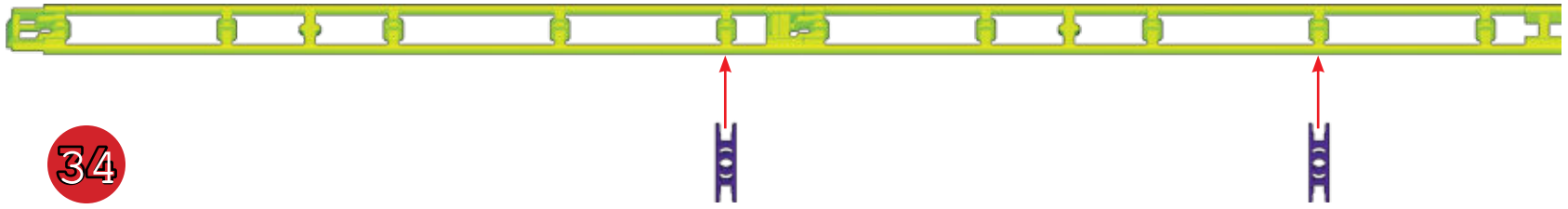

34

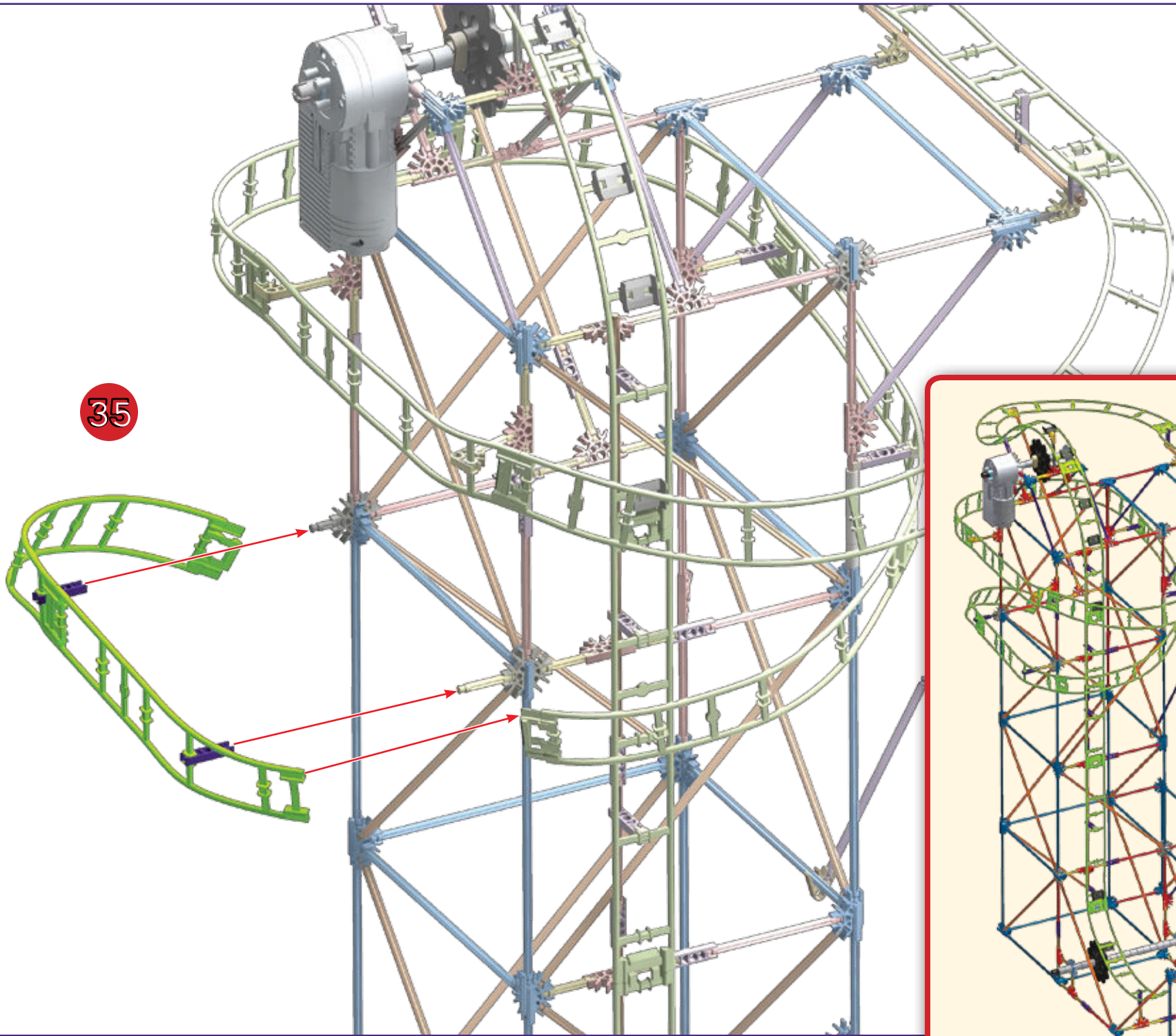

35

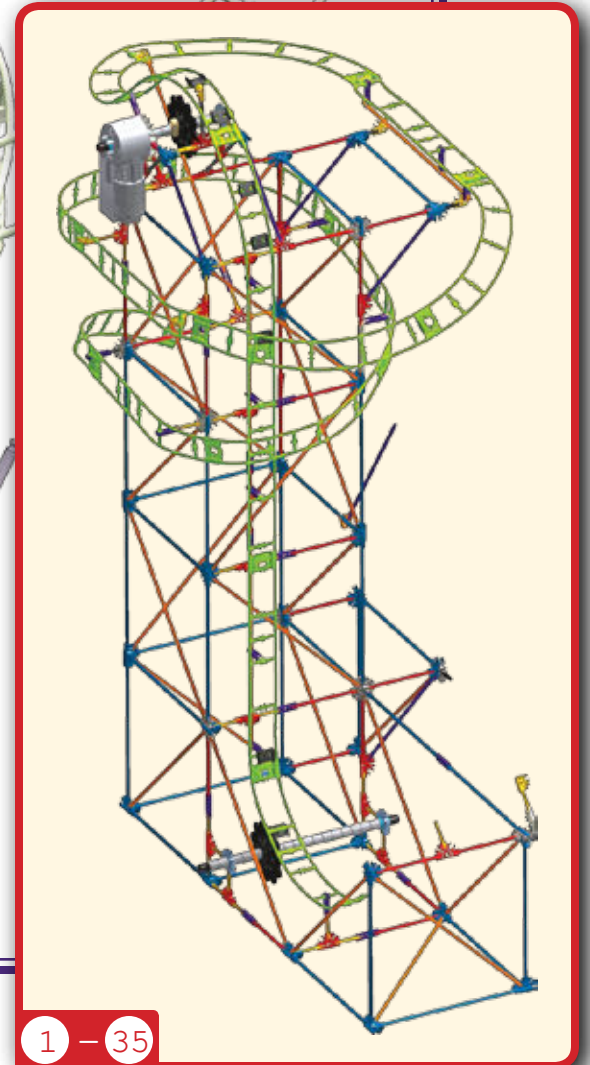

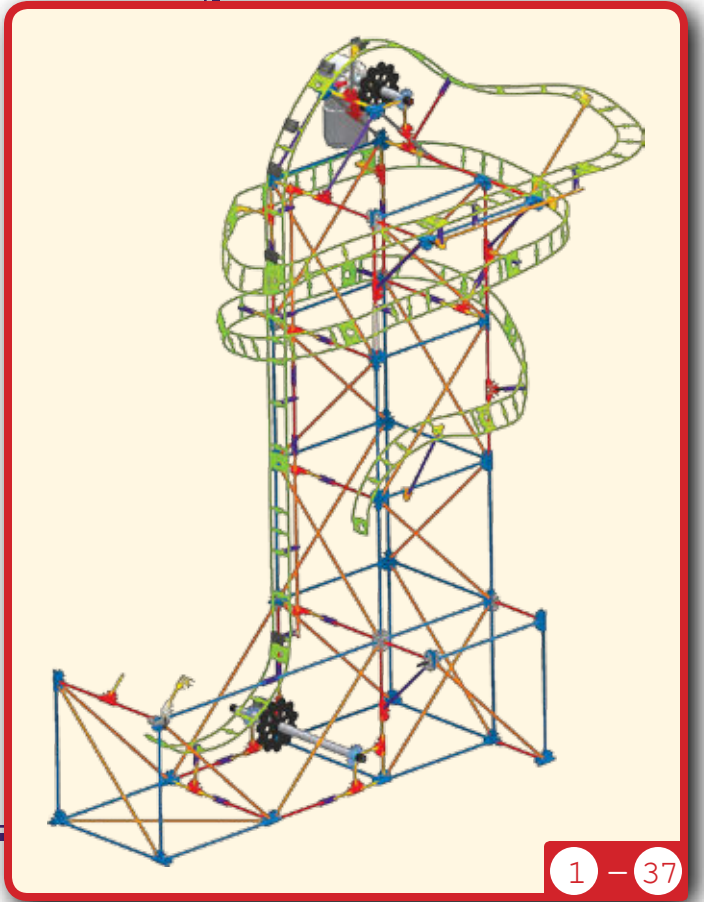
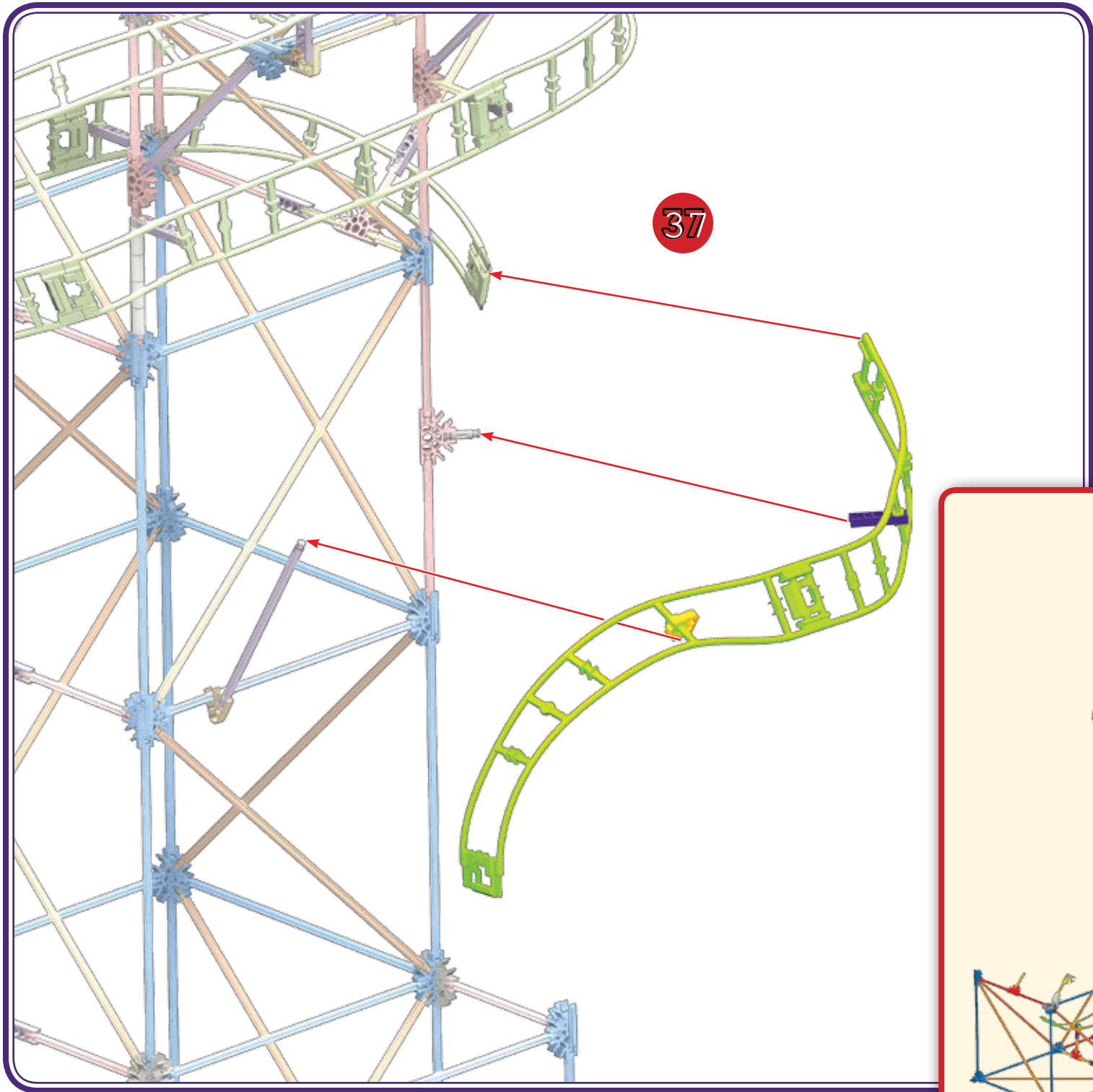
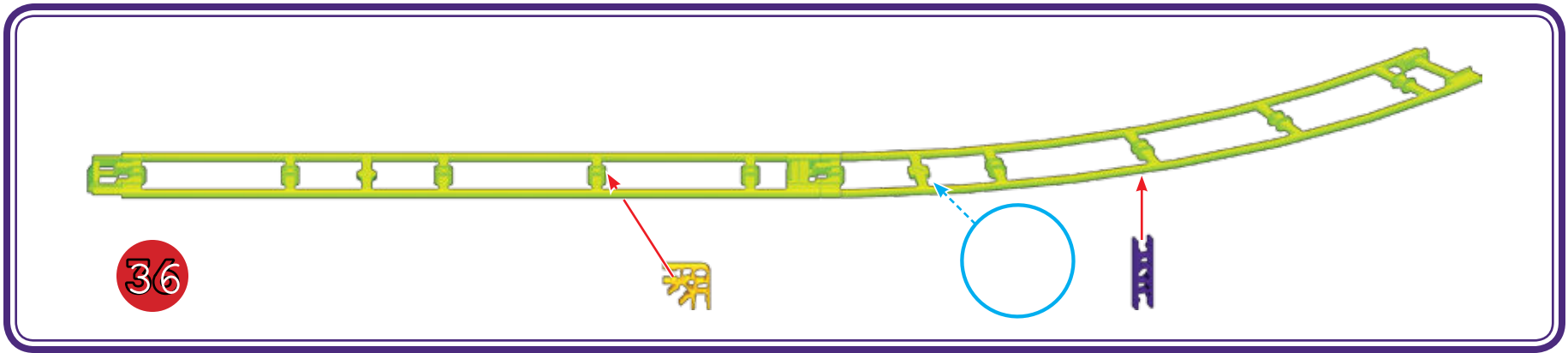



38



39

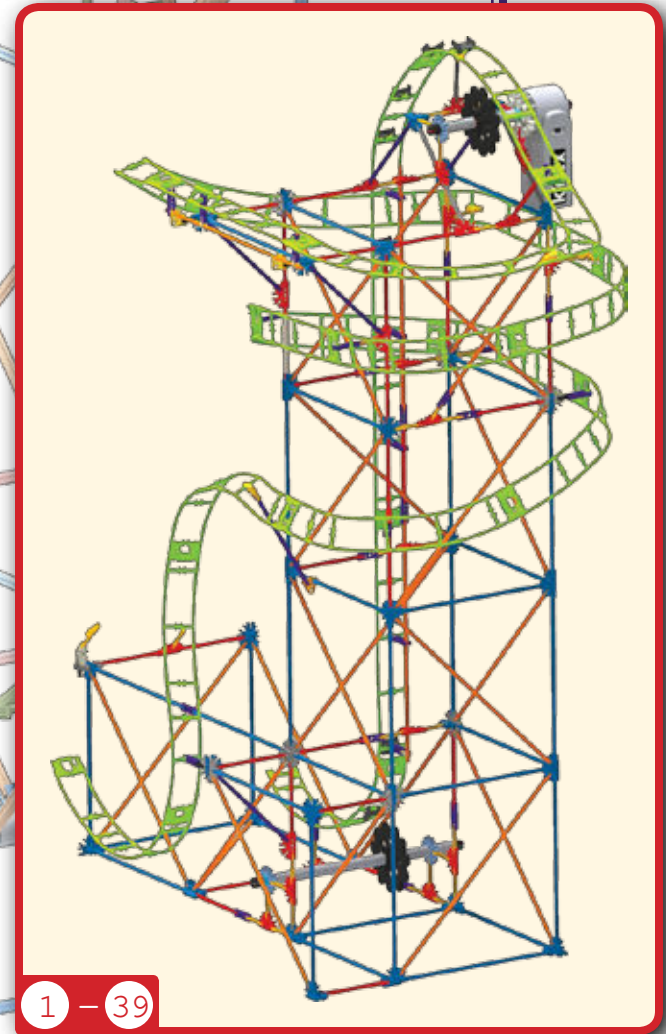
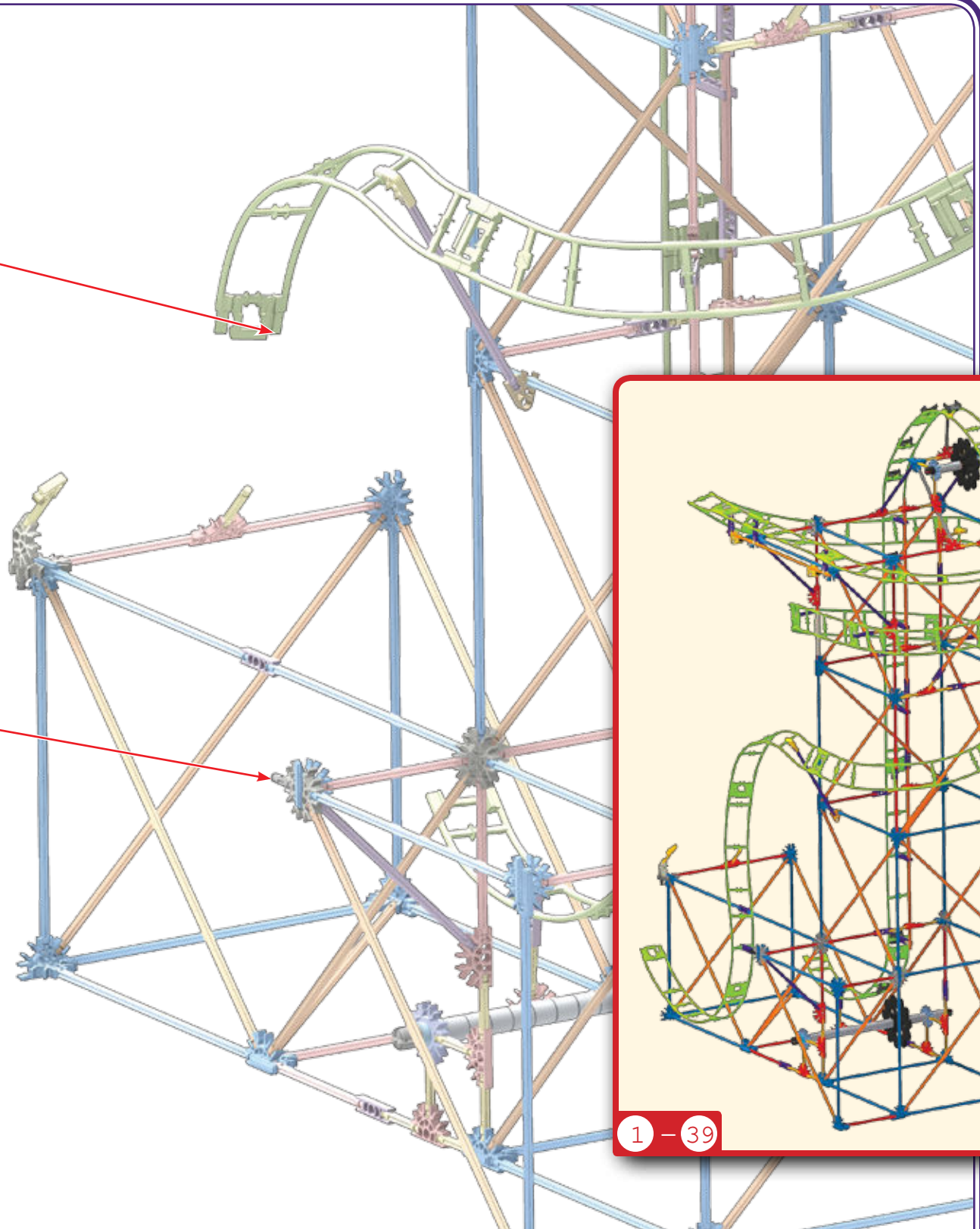

1 - 39

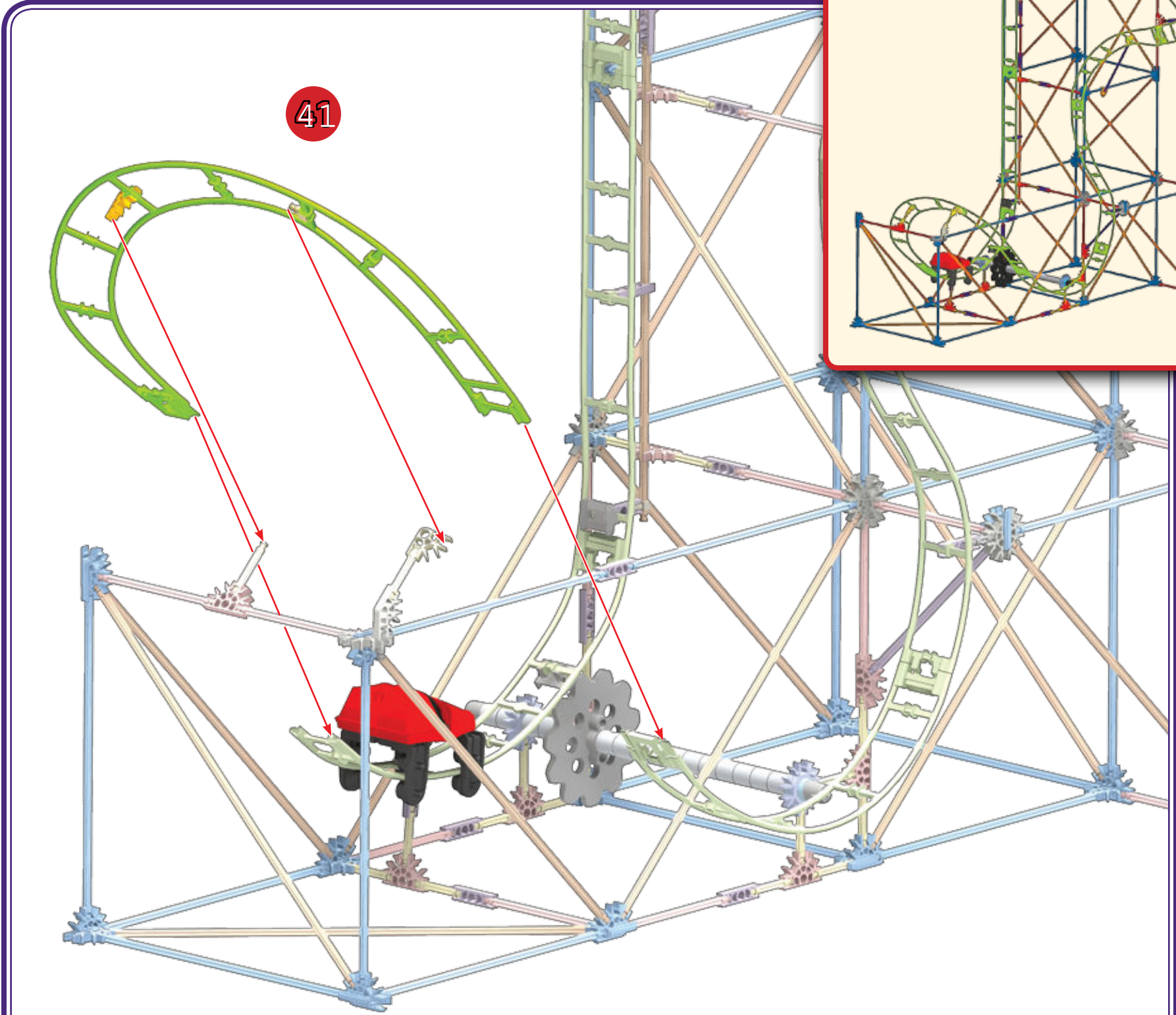
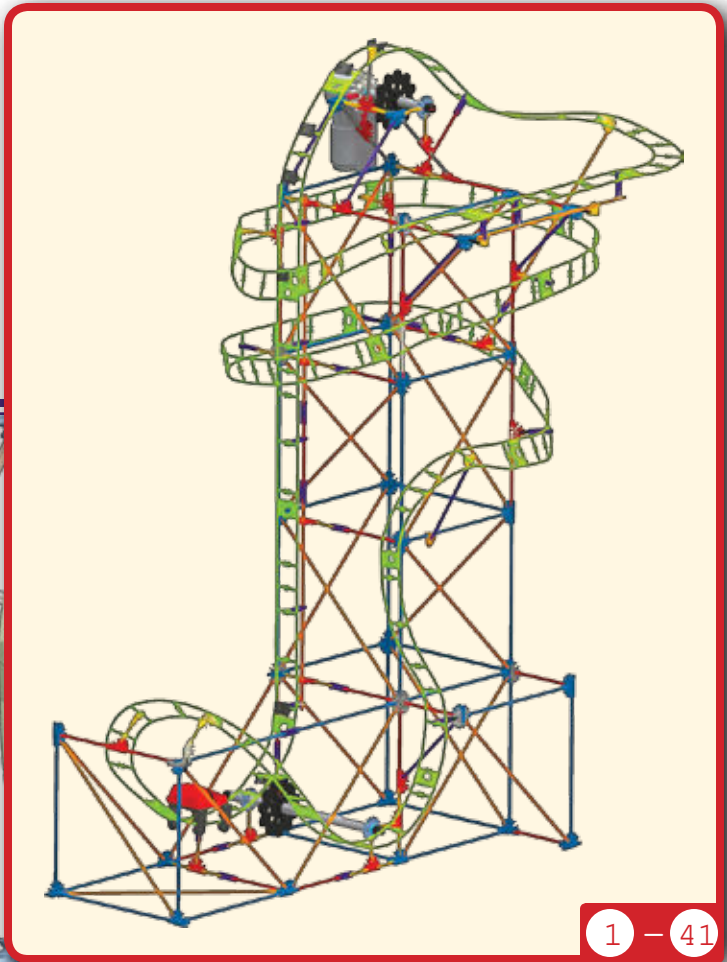
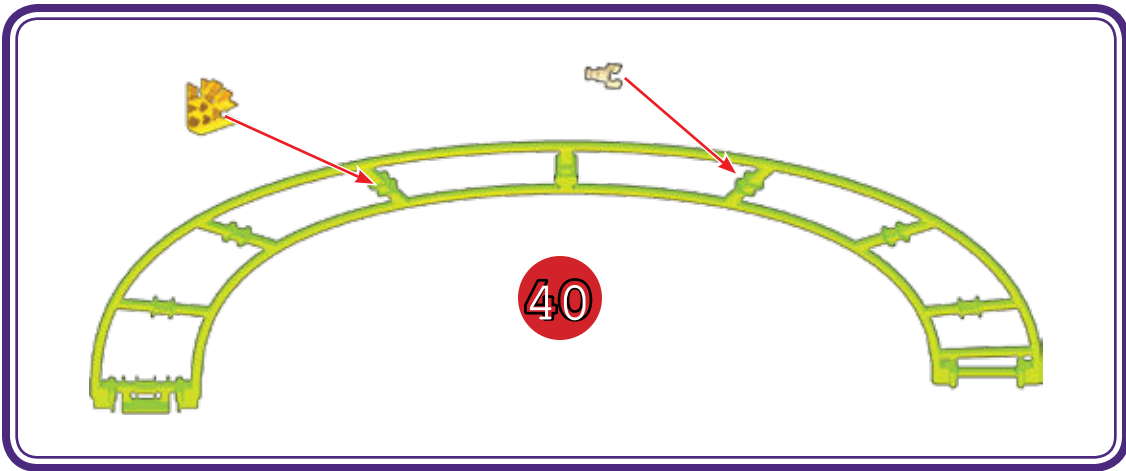

IMPORTANT: Attach all the chain links in the same direction.

IMPORTANT : Assure-toi de xer tous les maillons de la cha ne dans le mÊme sens.

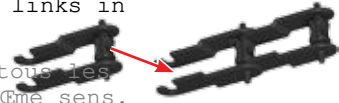

42



x11

x1

43



x10

x10

44

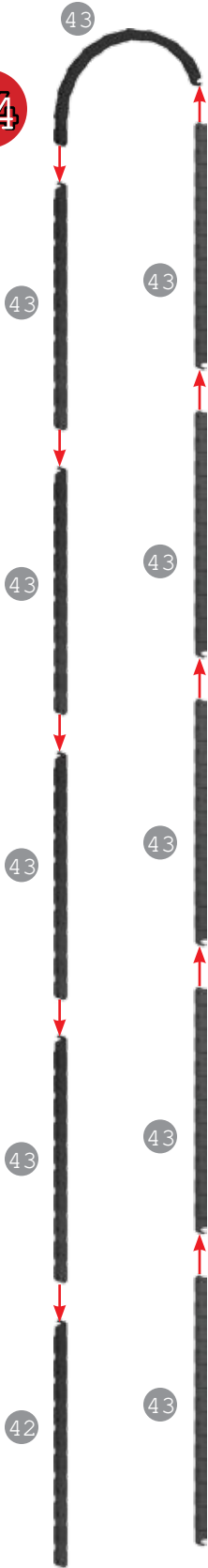

45

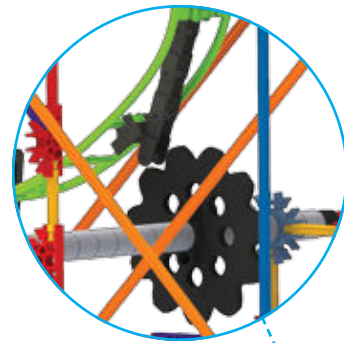

k'nex

T-REX FURY

FUREUR
DU T-REX



1 - 46

46

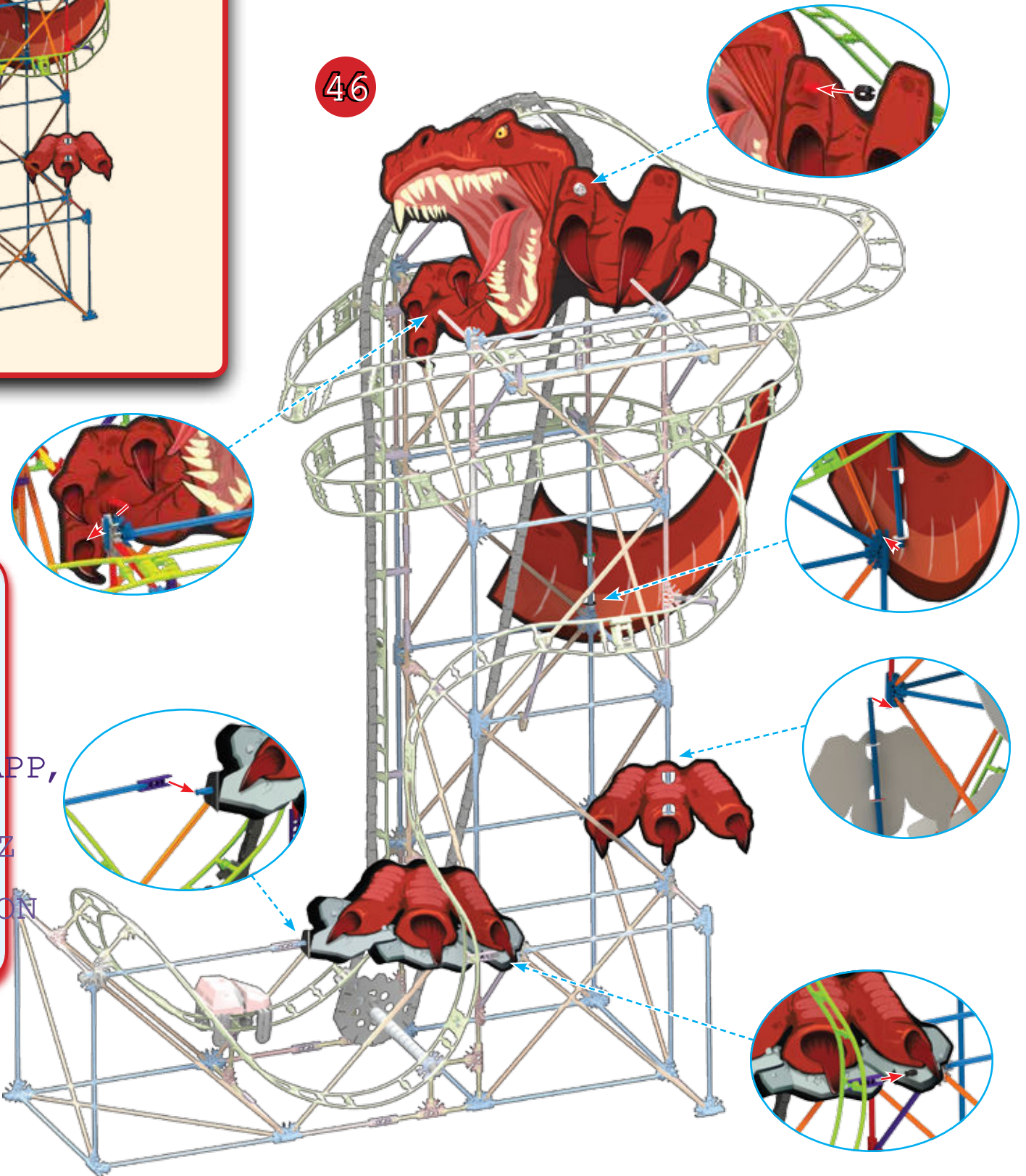

k'nex
RIDE

NOW GRAB YOUR
DEVICE, OPEN THE APP,
AND RIDE IT!

MAINTENANT, PRENEZ
VOTRE APPAREIL,
OUVREZ L'APPLICATION
ET MONTEZ !

Guarde esta información importante para futuras referencias

ADVERTENCIA: PELIGRO DE ASFIXIA Piezas pequeñas. No para niños menores de 3 años.

PRECAUCIÓN: Mantenga el cabello, los dedos, la cara y la ropa alejados de las piezas móviles.

PRECAUCIÓN: Tenga cuidado de no inclinar el modelo. El modelo debe sobre una superficie plana y dura.

No obstruya la pista con objetos o cualquier parte de tu cuerpo.

Información de la batería

Cómo insertar y quitar las pilas

Utilizar un pequeño destornillador principal Phillips para aflojar la cubierta de la batería. Insertar 2 AA (LR6) baterías frescas en el compartimento de la batería con la polaridad correcta (+/-). Instale las baterías antes de la construcción del modelo.

** No se incluyen

PRECAUCIÓN: Para evitar fugas en las pilas

Inserte las pilas de acuerdo con los esquemas de polaridad (+/-). No mezcle diferentes tipos de pilas. No mezcle pilas alcalinas, estándar (carbón-zinc) o recargables. No mezcle pilas viejas con nuevas. Se debe usar solamente pilas de las que se recomiendan como equivalentes. Siempre retire las pilas débiles o gastadas del producto; no forme puntos de intercambio. Retire todas las pilas si el juguete no se usará por mucho tiempo.

Consejos importantes

Se recomiendan las pilas alcalinas. No se recomiendan las pilas recargables. Retire las pilas recargables del juguete antes de cargarlas; éstas solamente bajo la supervisión de un adulto. No se debe recargar las pilas que no son recargables. Mantenga los componentes sin polvo; no sumerja ni use en agua. No deseche las pilas en el fuego ya que pueden tener fugas, explosiones o lesiones personales.



El contenedor de basura indica que este producto no puede ser arrojado al contenedor de basura doméstica debido a la presencia de sustancias peligrosas. Para proteger la salud humana y el medio ambiente consulte con la agencia local para el consejo y las facilidades de reciclaje (solo Europa).

Básicos de Construcción

Empieza a construir

Cada pieza tiene su propia forma y color. Simplemente mira los dibujos de las piezas correspondientes en tu juego y después cóctalas. Mientras de colocar tu modelo en la misma dirección que se muestra en las instrucciones, colores destacados muestran que esta sección ya está construida. Comenzando en las secciones en los lugares señalados por las flechas. Las nuevas piezas estarán en colores vivos.

Conectores

Usted puede deslizar estos conectores especiales juntos. Empuje que oiga un clic.

Espaciadores

Hay lugares en tu modelo donde tendrás que agregar espaciadores. Asegúrate de colocarlos con cuidado.

Cadena

Asegúrate de unir todos los elementos de la cadena en la misma dirección.

Lista de Piezas

Antes de empezar con la construcción, asegúrate de comparar las piezas con el conjunto con la lista de las piezas aquí. Si faltan algunas, llámanos siguiendo las instrucciones en la página trasera. Estamos aquí para ayudarte.

CONSEJOS: Mientras construyes, trata de colocar tu modelo en la misma dirección que se muestra en las instrucciones.

Empuja los conectores hacia adentro hasta que oigas un clic.

Siempre unirse a este extremo de la pista a la pieza primera pista anterior, y luego conectar el resto de la pista a la torre.

IMPORTANTE: Asegúrate de unir todos los elementos de la cadena en la misma dirección.

Informationen für die Aufbewahrung

ACHTUNG: ERSTICKUNGSGEFAHR Kleinteile. Nicht geeignet für Kinder unter 3 Jahren.

VORSICHT: Haare, Finger, Gesicht und Kleidungsstücke nicht mit beweglichen Teilen in Berührung kommen lassen.

VORSICHT: Sei vorsichtig, das Modell nicht umzuschmeißen. Das Modell sollte auf eine weiche und harte Oberfläche gestellt werden.

Colocarse: Die Schienen dürfen nicht blockiert oder mit dem Körper verdeckt werden.

Informationen zu den Batterien

Anweisungen zum Einlegen und Entfernen der Batterien

Einigen kleinen Kreuzkopfschraubenzieher benutzen, um die Schraube zu lösen und die Batterieabdeckung zu entfernen. 2 frische AA (oder LR6) Batterien in den richtigen Polarisierung einstecken (+/-). Batterien dürfen nicht gemischt werden. Keine alkalischen Batterien, Standard-Batterien (Kohle-Zink) oder wiederaufladbaren Batterien mischen. Keine alten und neuen Batterien mischen. Nur Batterien des gleichen Typs mischen, äquivalente Typen verwenden. Leere oder verbrauchte Batterien aus dem Spielzeug entfernen; darauf achten, dass die Pole nicht kurzgeschlossen werden. Wenn das Spielzeug längere Zeit nicht verwendet werden soll, alle Batterien entfernen.

VORSICHT: Um ein Auslaufen der Batterien zu vermeiden

Beim Einlegen der Batterien auf die korrekte Polarität (+/-), wie auf dem Bild zu sehen ist. Keine Batterien unterschiedlichen Typs mischen. Keine alkalischen Batterien, Standard-Batterien (Kohle-Zink) oder wiederaufladbaren Batterien mischen. Keine alten und neuen Batterien mischen. Nur Batterien des gleichen Typs mischen, äquivalente Typen verwenden. Leere oder verbrauchte Batterien aus dem Spielzeug entfernen; darauf achten, dass die Pole nicht kurzgeschlossen werden. Wenn das Spielzeug längere Zeit nicht verwendet werden soll, alle Batterien entfernen.

Wichtige Tipps

Alkalische Batterien werden empfohlen. Wiederaufladbare Batterien sind nicht empfohlen. Bei Verwendung von wiederaufladbaren Batterien müssen diese aus dem Spielzeug entfernt werden, bevor sie wieder aufgeladen werden; das Wiederaufladen unter Aufsicht eines Erwachsenen stattfinden. Nichtwiederaufladbare Batterien dürfen nicht wieder aufgeladen werden. Die Komponenten von Staub freihalten; nicht in Wasser tauchen. Explosionsgefährdende Batterien nicht ins Feuer werfen; sie können auslaufen oder explodieren und Körperverletzungen verursachen.

Grundlegende Bauanleitungen für K NEX

Los geht's mit dem Bauen

Jedes Teil hat seine eigene Form und Farbe. Schau dir einfach die Zeichnungen an, die so aussehen wie das, was du aufbauen möchtest. Versuche, dein Modell beim Zusammenbau in die gleiche Richtung zu bauen, wie es in den Anleitungen gezeigt wird. Bunte Farben weisen darauf hin, dass diese Teile bereits zusammengebaut sind.

Verbindungsstücke

Verbindungsstücke haben besonders lange Schlitze. Achte beim Einbau auf diese Taste darauf, dass du ein Klickgeräusch hörst. Wie du auf der Abbildung sehen kannst, lassen sie sich ineinander schieben. Achte beim Einbau auf diese Taste darauf, dass du ein Klickgeräusch hörst. Erst dann sind die Teile miteinander verbunden.

Abstandsstücke

An manchen Stellen in deinem Modell musst du Abstandsstücke einbauen. Achte darauf, die richtige Anzahl von Abstandsstücken wie in der Anleitung gezeigt zu verwenden.

Kette

Achte darauf, alle Kettenglieder in der gleichen Richtung zu verbinden.

Teilleisten

Bevor du mit dem Bauen anfängst, solltest du prüfen ob die Teile in deinem Bauplan übereinstimmen. Falls etwas fehlt, rufe uns an oder schreibe uns (siehe Rückseite). Wir sind für dich da!

TIPP: Versuche, dein Modell beim Zusammenbauen so zu orientieren, dass es in die gleiche Richtung weist, wie es in den Anleitungen beschrieben und gemittelt ist.

Druk de koppelstukken goed erin tot ze klikken.

Immer beitreten dieses Ende der Strecke zum vorherigen Track Stück zuerst, dann der Rest der Strecke auf den Turm.

WICHTIGE: Achte darauf, alle Kettenglieder in der gleichen Richtung zu verbinden.

Conservare queste importanti informazioni per riferimento futuro

AVVISO: PERICOLO DI SOFFOCARE Pezzi piccoli. Non adatto per bambini sotto 3 anni.

ATTENZIONE: Tenere i capelli, le dita, il viso e i vestiti lontano da tutte le parti in movimento.

ATTENZIONE: Fare attenzione a non inclinare il modello sopra. Modello deve collocato su una superficie piana e dura.

Non ostruire la pista con gli oggetti o qualsiasi parte del vostro corpo.

Informazioni sulle batterie

Come inserire e rimuovere le batterie

Utilizzare un piccolo cacciavite phillips per allentare la vite e per rimuovere la batteria. Inserire 2 AA (o LR6) batterie** fresche nello scompartimento della polarità corretta (+/-). Installare le batterie prima di modelli di edifici.

** Non incluse

ATTENZIONE: Come evitare perdite delle batterie

Inserire le batterie con la polarità corretta (+/-) come illustrato. Non mischiare tipi diversi di batterie. Non mischiare alcaline, standard (carbonio-zinco) e ricaricabili. Non mischiare insieme batterie nuove e vecchie. Usare sempre batterie dello stesso tipo o di tipo equivalente. Rimuovere sempre batterie quasi scariche o completamente scariche dal prodotto non causare corto circuito ai terminali di alimentazione. Non mettere le batterie nel fuoco, poiché potrebbero perdere o esplodere e causare lesioni.

Consigli importanti

Si raccomanda l'uso di batterie alcaline. Non si raccomanda l'uso di batterie ricaricabili. Rimuovere le batterie ricaricabili dal giocattolo prima della carica: devono essere caricate solo sotto la supervisione di un adulto. Le batterie non ricaricabili non devono essere ricaricate. Mantenere i componenti privi di polvere; non immergere o usare in acqua. Non usare tutte le batterie se il giocattolo non verrà usato per un lungo periodo di tempo.

Il bidone della spazzatura indica che questo prodotto non si può utilizzare con i rifiuti domestici a causa della presenza di sostanze pericolose. Per proteggere la salute umana e l'ambiente, devi controllare con l'agenzia locale per consigli e impianti di riciclaggio (2012/19/EU, solo Europa).

Istruzioni di base per costruire con K NEX

Comincia a costruire

Ogni pezzo ha la sua forma e un suo colore. Guarda la griglia, trova i pezzi corrispondenti nel set e mettili insieme. Cerca di tenere il modello nella stessa direzione in tal modo sarà più semplice attaccare i pezzi nei giusti posti giusti. I colori evidenziano che questa sezione è già stata costruita. Dovrai collegare la sezione al punto indicato dalla punta della freccia.

Connettori

È importante posizionare i connettori in una specifica direzione. Presta attenzione alle istruzioni e posiziona i connettori orizzontalmente o verticalmente come illustrato. Spingi con forza non ad udire un clic.

Spaziatori

Ci sono punti nel tuo modello a cui dovrai aggiungere spaziatori. Accertati di attaccarli attentamente.

Catena

Accertati di attaccare tutti i collegamenti della catena nella stessa direzione.

Elenco delle parti

Prima di cominciare a costruire, accertati di confrontare le parti che sono con l'elenco delle parti qui. Se ne manca una chiamaci o scrivici usando il nostro Bauplan retrocopertina. Noi siamo qui per aiutarvi!

SUGGERIMENTI: Orienta il tuo modello nella stessa direzione indicata nelle istruzioni.

È importante che i connettori si incastrino saldamente e non scivolino via con uno scatto.

Sempre partecipare a questo gioco della traccia per traccia del pezzo precedente collegare il resto della pista alla torre.

IMPORTANTI: Accertati di attaccare tutti i collegamenti della catena nella stessa direzione.

Manter esta informa  o importante para refer ncia futura

AVISO: PERIGO DE SUFOCA O Pe as pequenas. N  o se destina a crian  as com menos de 3 anos de idade.

CUIDADO: Mant m o cabelo, os dedos, a cara e a roupa afastados de todas as pe as m veis.

CUIDADO: Tenha cuidado para n  o derrubar o modelo. O modelo deve ser colocado sobre uma superf cie plana e dura.

N  o obstruir a trilha com objetos ou qualquer parte de seu corpo.

Informa ies sobre as pilhas

Como introduzir e remover baterias

Usar uma chave de fenda principal pequena de Phillips para afrouxar e para remover a tampa de bateria. Introduzir 2 AA (ou LR6) baterias no compartimento de bateria com a polaridade correta (+/-). Instale baterias nos modelos de constru  o.

** N  o est  o inclu das

CUIDADO: Para evitar fugas das pilhas

Introduza as pilhas com a polaridade correcta (+/-), conforme se mostra. N  o misture tipos diferentes de pilhas.

N  o misture pilhas alcalinas, padr  o (carbono-zinco) ou pilhas recarreg veis. N  o combine pilhas usadas com pilhas novas. Apenas pilhas do mesmo tipo equivalentes ao tipo recomendado.

Retire sempre as pilhas fracas ou gastas do produto; n  o provoque danos terminais de alimenta  o.

Retire todas as pilhas do brinquedo se n  o tencionar us -lo durante um longo per odo de tempo.

Conselhos importantes

Recomenda se o uso de pilhas alcalinas.

N  o se recomenda o uso de pilhas recarreg veis.

Retire as pilhas recarreg veis do brinquedo antes de as carregar; estas pilhas devem ser recarregadas apenas sob vigil ncia de adultos.

As pilhas n  o recarreg veis n  o devem ser carregadas.

Mantenha os componentes livres de poeiras; n  o mergulhe em l quido. N  o elimine as pilhas queimando-as; estas podem apresentar fugas causando lesies.

O caixote do lixo indica que este produto n  o pode ser descartado com o lixo dom stico devido presen a de subst ncias perigosas.

Para proteger a saode humana e o meio ambiente verifique a autoridade local para reciclagem conselho e instala ies (2012/19/EU, somente na Europa).

Pontos b sicos para a constru  o K NEX

Inicia a constru  o

Cada pe a tem a sua pr pria forma de nida e cor. Basta simplesmente seguir a ilustra  o, procurar as pe as do teu jogo correspondentes s que est  o a ver e em seguida, conectar umas nas outras. Enquanto est  s a montar as pe as, tenta manter o teu modelo na mesma direc  o, conforme mostrado na ilustra  o, para garantir que as pe as se encaixam correctamente. As cores desbotadas indicam que esta sec  o j   instalada. Passar  s ent  o a fazer a conex  o da nova sec  o no local indicado pelo modelo.

Conectores

Empurre estes conectores especiais juntos rmente at   ouvir um clique. Pressione muita aten  o s instrua ies e coloca estes conectores horizontal ou verticalmente exactamente conforme se mostra nas ilustra ies. Junta as partes simultaneamente com rmeza at   ouvires um estalido .

Espa adores

Existir  o certos pontos no teu modelo que necessitam a coloca  o de espa adores. Assegura-te que os contagem cuidadosamente.

Corrente

Assegura-te que prendes todos os elos da corrente seguindo a mesma direc  o.

Lista de pe as

Antes de iniciares a constru  o, certi ca-te de que comparas as pe as do teu conjunto com a lista das pe as aqui. Se faltar alguma pe a telefona ou escreve-nos usando as informa ies indicadas na contracapa. Estamos aqui para te ajudar!

Importantes

Assegura-te que prendes todos os elos da corrente exactamente na mesma direc  o antes de iniciar a constru  o.

Faz avan ar os conectores rmente at   encaixarem com um estalido.

Sempre aderir a este nal da trilha para a pe a faixa anterior primeiro.

o restante da trilha para a torre.

IMPORTANTES: Assegura-te que prendes todos os elos da corrente seguindo a mesma direc  o.

Bewaar deze belangrijke informatie zodat u deze in de toekomst opnieuw kunt raadplegen

WAARSCHUWING: INSLIKKINGSGEVAAR - Kleine onderdelen.

Deze speelgoedgeschikt voor kinderen jonger dan 3 jaar.

WAARSCHUWING: Houd handen, haar, gezicht en kleding uit de buurt van bewegende onderdelen.

WAARSCHUWING: Het is niet toegestaan om het model niet te kantelen. Model moet op een vlakke oppervlak geplaatst.

Het spoor niet versperren met objecten of met een deel van je lichaam.

Informatie over Batterijen

Batterijen plaatsen en verwijderen

Gebruik een kleine kruiskopschroevendraaier om de schroef van het klepje los te draaien. Plaats 2 nieuwe AA-batterijen** (LR6) in het batterijvak en het draaije op de polariteit (+/-), zoals hier wordt getoond. Plaats de batterijen vooraan in het model.

WAARSCHUWING: Voorkom lekkende batterijen

Gebruik geen verschillende typen batterijen (+/-), zoals alkaline of oplaadbare. Gebruik geen alkaline, gewone (koolstof-zink) of oplaadbare batterijen samen.

Gebruik geen alkaline, gewone (koolstof-zink) of oplaadbare batterijen samen.

Gebruik geen nieuwe en gebruikte batterijen samen. Gebruik uitsluitend batterijen van hetzelfde type of van een gelijkwaardig type.

Verwijder oplaadbare batterijen voordat u ze oplaadt. Het opladen mag uitsluitend gebeuren onder toezicht van een volwassene.

Belangrijke tips

Alkalinebatterijen worden aanbevolen.

Oplaadbare batterijen worden niet aanbevolen.

Verwijder oplaadbare batterijen voordat u ze oplaadt. Het opladen mag uitsluitend gebeuren onder toezicht van een volwassene.

Niet-oplaadbare batterijen mogen niet worden opgeladen.

Houd de onderdelen stofvrij. Niet in water dompelen of gebruiken.

Gooi batterijen niet in het vuur. Ze kunnen lekken of exploderen en schade veroorzaken.

Het pictogram van een verrijdbare vuilnisbak geeft weer dat dit product niet samen met het gewone huis-, tuin- en keukenafval mag worden weggegooid, omdat het gevaarlijke substanties bevat.

Bescherm gezondheid en milieu en vraag advies aan de plaatselijke afvalverwerking-dienst over hoe en waar u producten kunt recyclen (2012/19/EU, alleen Europa).

Basisstappen voor K NEX bouwen

Begin te bouwen

Eik stuk heeft zijn eigen vorm en kleur. Kijk gewoonweg naar de afbeeldingen en de beschrijvingen om de juiste stukken te kiezen.

Overeenstemmende stukken terug in je geheel en maak ze aan mekaar vast. Trac model in dezelfde richting te plaatsen als de aanwijzingen terwijl je bouwt.

De over vaagde kleuren duiden aan dat dit deel reeds is opgebouwd. Gelieve het nieuwe deel vast te koppelen op de plaats aangeduid door de pijlen.

Verbindingsstukken

Je kunt deze speciale verbindingstukken in elkaar steken. Duw ze stevig tegen elkaar aan tot je een klik hoort. Let goed op de instructies en plaats ze verticaal, precies zoals wordt getoond.

Afstandhouders

Bepaalde plekken van je model moet je afstandhouders gebruiken. Zorg dat je het juiste aantal afstandhouders gebruikt, zoals wordt getoond in de instructies.

Keten

Maak zeker dat alle ketenschakels vastgemaakt worden in dezelfde richting.

Lijst met onderdelen

Controleer aan de hand van deze lijst of je set alle onderdelen bevat voordat je begint te bouwen. Als er een onderdeel ontbreekt, bel of schrijf ons dan. Je vindt gegevens op de achterkant. We helpen je graag !

TIP: Tracht je model in dezelfde rizingting te plaatsen als de aanwijzingen in de instructies en monteert.

De koppelstukken goed erin tot ze klikken .

Altijd deelnemen aan deze eind van het spoor naar de vorige track stuk eerst, de rest van de track naar de toren.

Maak zeker dat alle ketenschakels vastgemaakt worden in dezelfde richting.

Maak zeker dat alle ketenschakels vastgemaakt worden in dezelfde richting.