

C5 GIGABLAST



ALT. 1



ALT. 2

BUILD AND BATTLE | **CONSTRUIS ET COMBATS**
CONSTRUYE Y COMBATE



k'nex[®] CYBER·X

101

PIECES
PIÈCES
PIEZAS

3

BUILDS
CONSTRUCTIONS
CONSTRUYE

AGES
ÂGE

8+

EDADS



BUILDING BASICS ESENCIALES DE CONSTRUCCIÓN

START BUILDING

To begin your model, find the **1** and follow the numbers. Each piece has its own shape and color. Just look at the pictures, find the pieces in your set that match and then connect them together. Try to face your model in the same direction as the instructions while you build. The arrows show you where the parts connect, but not all connections points have arrows. Faded colors show you the section that is already built.

DÉMARRER LA CONSTRUCTION

Pour commencer le modèle, trouver l'étape numéro **1** trouver les numéros. Chaque pièce a sa propre forme et sa propre couleur. Regarder les illustrations, trouve les pièces qui correspondent à l'illustration et les assembler. Pour vous faciliter la tâche, orienter le modèle dans le même sens que les instructions. Les flèches indiquent où les pièces s'assemblent, mais les points de raccordement n'ont pas tous des flèches. Les pièces de couleur délavées sont celles déjà assemblées.

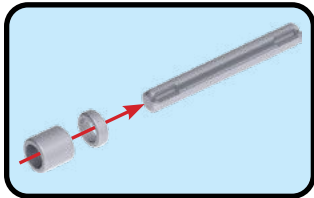
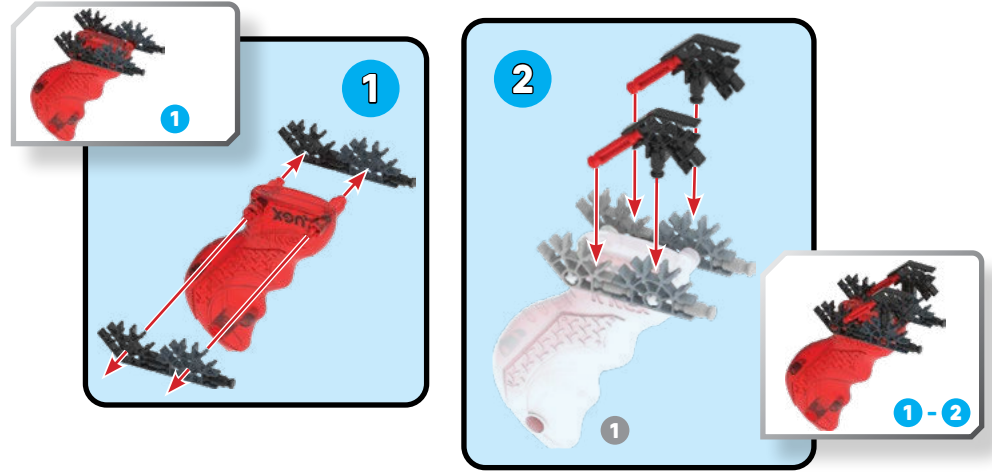

SPACERS

There are places in your model where you need to use spacers. Be sure to use the correct color and number of spacers shown in the instructions.

ESPACEURS

Il y a des endroits sur le modèle où des espaceurs sont nécessaires. S'assurer d'utiliser la bonne couleur et le nombre d'espaceurs indiqué sur les instructions.

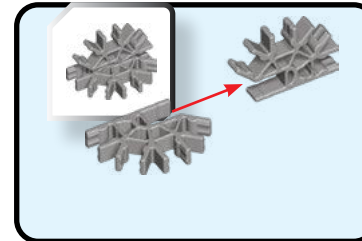

CONNECTORS

You can slide these special connectors together. Push tightly until you hear a "click". Pay close attention to the instructions and position them horizontally or vertically exactly as they are shown.

CONNECTEURS

Vous pouvez assembler ces connecteurs tout à fait uniques en les faisant glisser l'un dans l'autre. Pousser fort jusqu'au « clic ». Lire les instructions attentivement et es positionner horizontalement ou verticalement, en suivant exactement les illustrations.

FLEXI-ROD

A Flexi-rod is a rod that you bend to make curves. It will be easier to attach to your model if you bend it back and forth first.

TIGES FLEXIBLES

Un Tiges Flexibles est une tige que tu peux courber pour faire des courbes. Elle pourra être attachée plus aisément à ton modèle si tu la plies en avant et en arrière plusieurs fois.

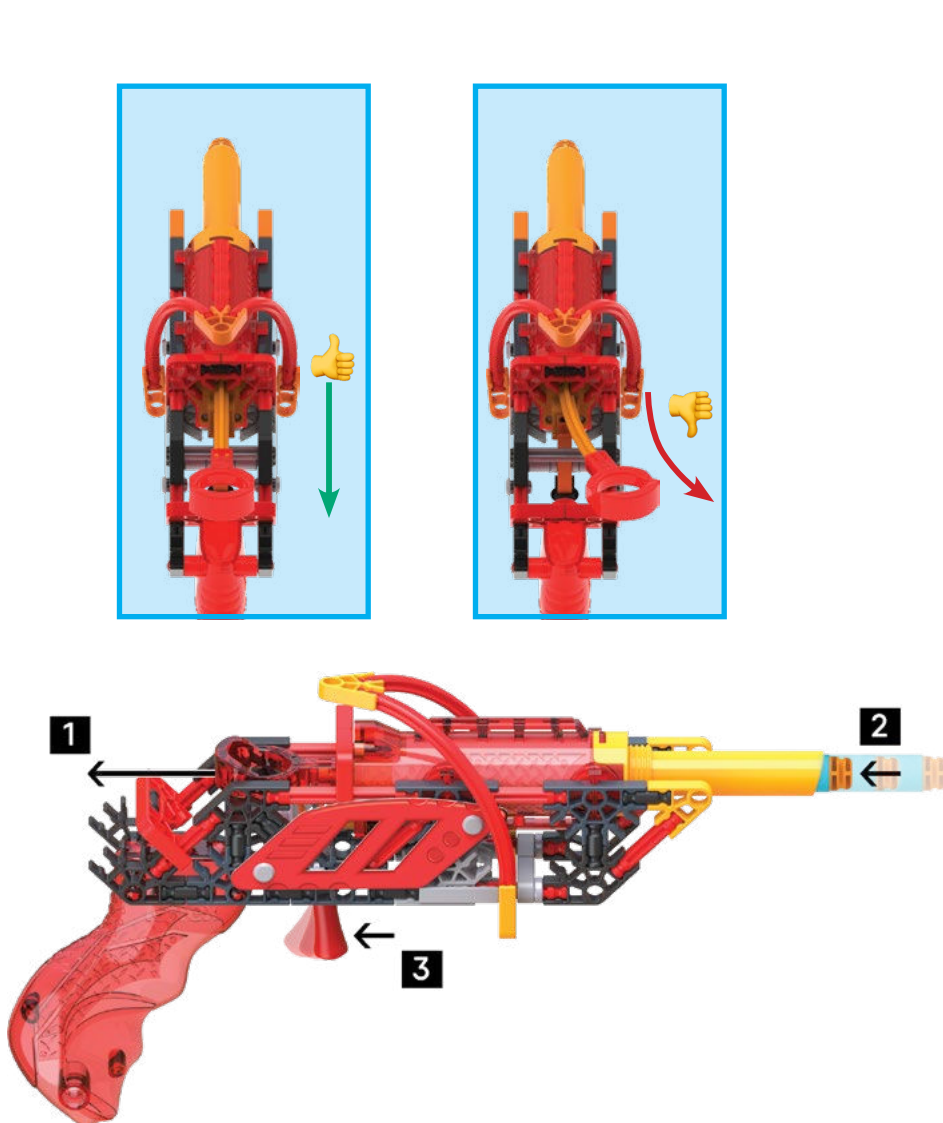

BUILDABLE TARGET

Targets are included in the box. You can find additional targets to print and instructions for the model at knex.com/instructions and enter the code 15247.

CIBLE CONSTRUCTIBLE

Les cibles sont incluses dans la boîte. Vous pouvez trouver des cibles supplémentaires à imprimer et des instructions pour le modèle sur knex.com/instructions et entrer le code 15247.

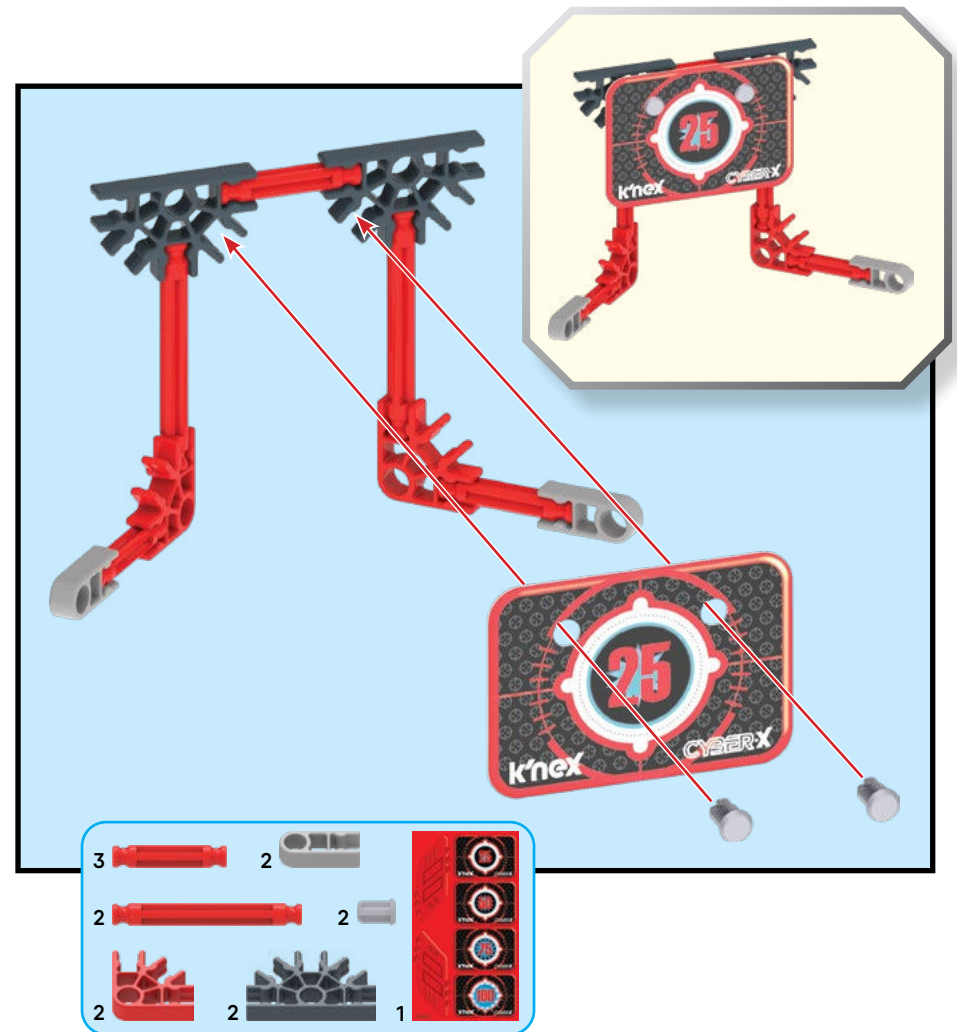

PARTS LIST

Before you start building, be sure to compare the parts in your set with the parts list here. If anything is missing, contact us using the information on the back cover. We are here to help you!

WARNING: CHOKING HAZARD – Small parts. Not for children under 3 years.

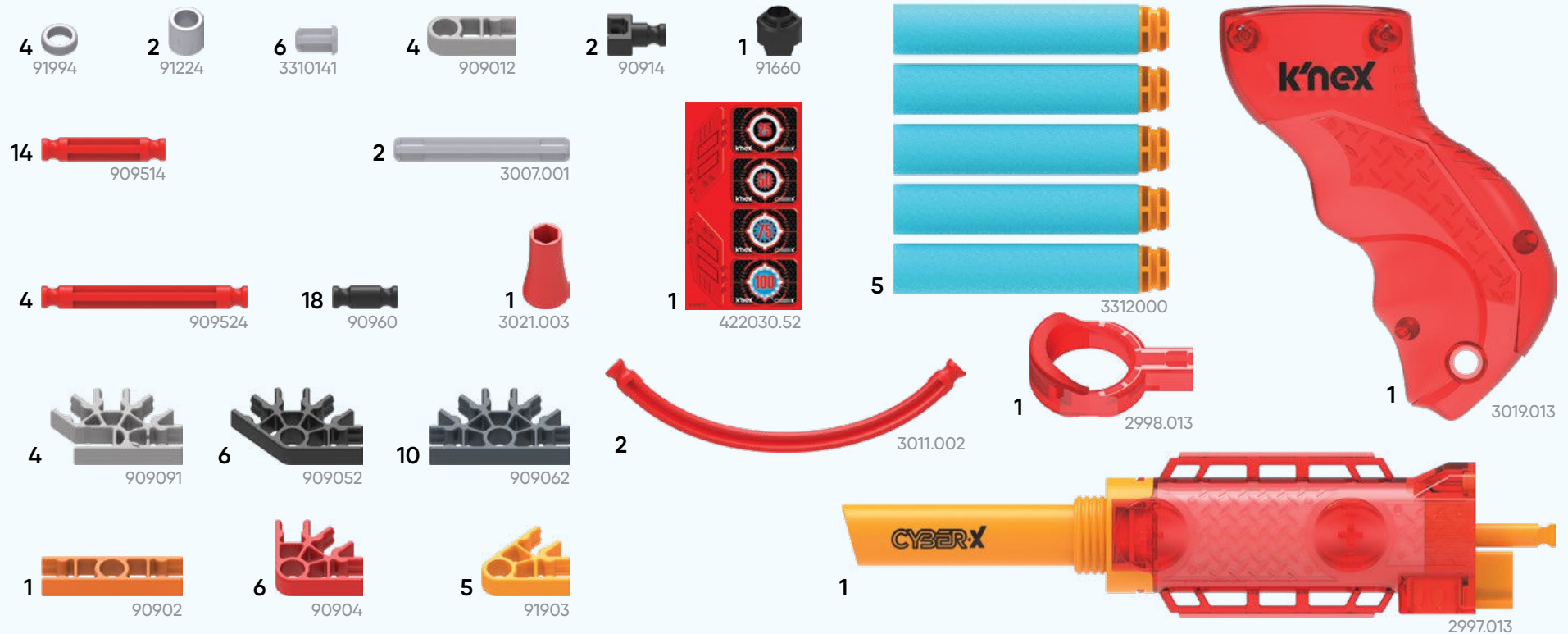

(EN) To be used under direct supervision of an adult. Read instructions before using toy. Always wear appropriate eyewear (not included).

WARNING: CHOKING HAZARD – Small parts. Not for children under 3 years.

WARNING: Do not aim at eyes or face. **TO AVOID INJURY:** Use only foam darts designed for this product. Do not modify foam dart or Blaster Chamber.

Never look down the barrel of the blaster with naked eye if charged or loaded. Do not fire at point blank range. Do not shoot at people not wearing appropriate eyewear. Do not shoot or aim at animals. Do not store blaster charged and loaded. Be aware darts can change direction when hitting objects. If target pieces separate, rebuild before using again.

LISTE DES PIÈCES

Avant de commencer à construire, assure-toi de comparer les pièces dans ta boîte à la liste de pièces fournie ici. S'il manque quelque chose, contactez-nous en te servant des informations figurant au verso de la notice. Nous sommes là pour t'aider !

ATTENTION: RISQUE D'ÉTOUFFEMENT – Pièces de petite taille. Ne convient pas aux enfants de moins de 3 ans.

(FR) À utiliser sous la surveillance directe d'un adulte. Lire les instructions avant d'utiliser le jouet. Toujours porter des lunettes de protection appropriées (pas inclus).

ATTENTION: RISQUE D'ÉTOUFFEMENT – Pièces de petite taille. Ne convient pas aux enfants de moins de 3 ans.

ATTENTION: Ne pas viser les yeux ni le visage. **POUR ÉVITER TOUTE BLESSURE:** Utiliser uniquement les fléchettes en mousse conçues pour ce produit. Ne pas modifier les fléchettes en mousse ou la chambre du blaster.

Ne jamais regarder dans le canon de l'arme chargée sans porter de lunettes de protection. Ne pas tirer à bout portant. Ne pas tirer sur des personnes ne portant pas de lunettes de protection appropriées. Ne pas tirer sur les animaux et ne pas pointer l'arme dans leur direction. Ne pas ranger l'arme chargée. Attention, les fléchettes peuvent changer de direction en ricochant sur des objets. Si des pièces de la cible se séparent, la remonter avant de l'utiliser à nouveau.

ALT. 1

1

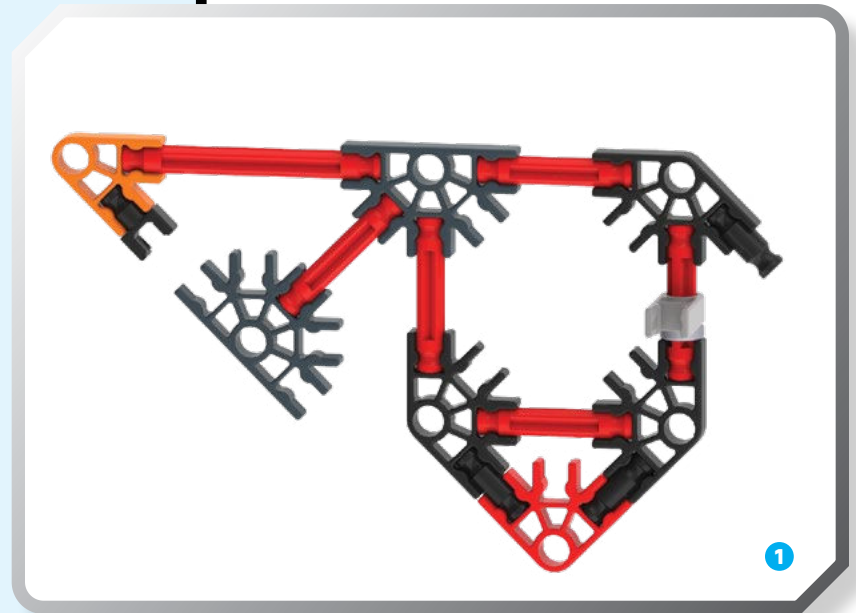
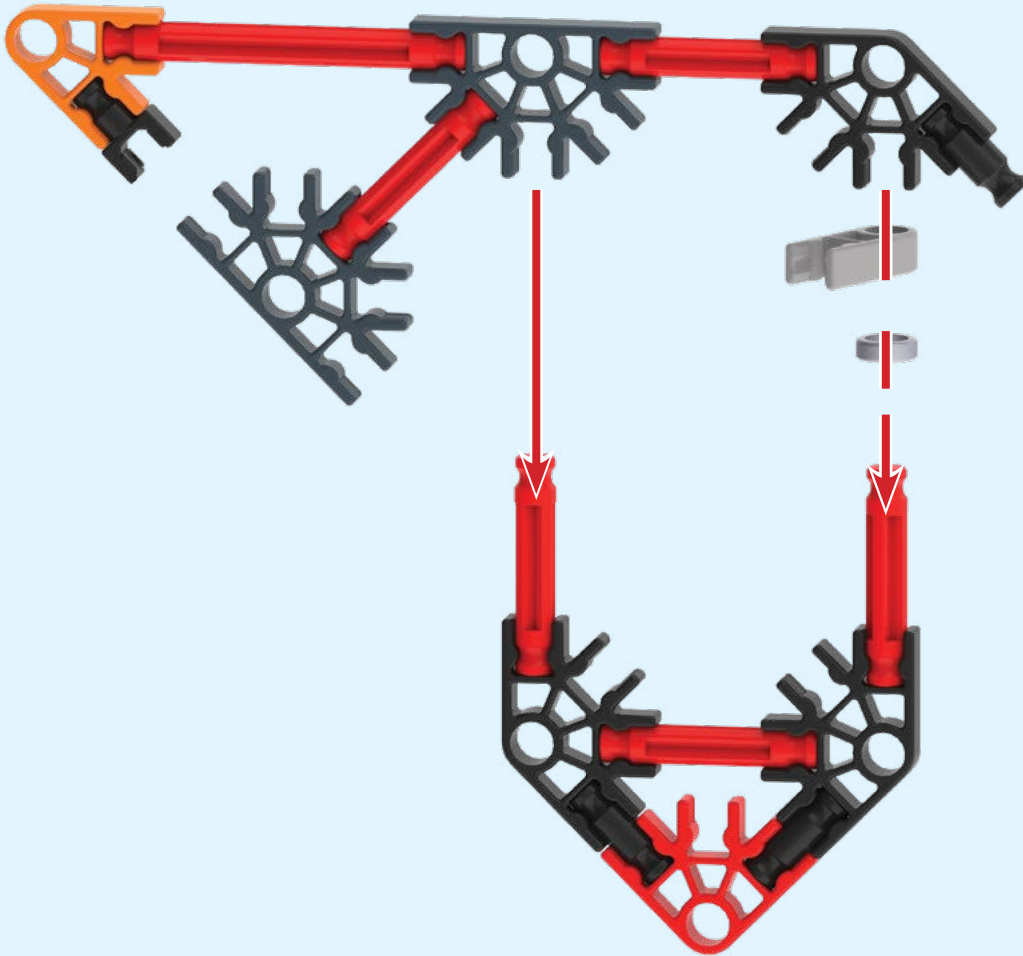

- | | | | |
|---|---|---|---|
| 1 | 3 | 5 | 2 |
| 1 | 2 | 1 | 1 |
| 1 | 2 | 1 | 1 |
| 1 | 2 | 1 | 3 |

2

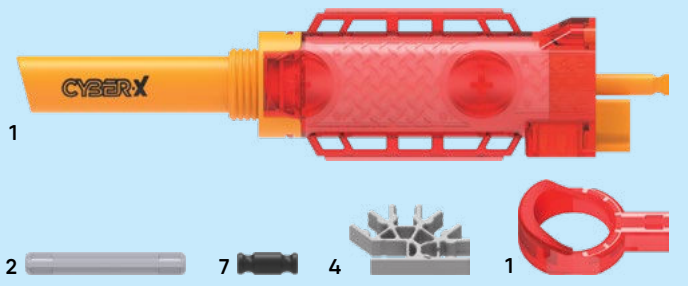
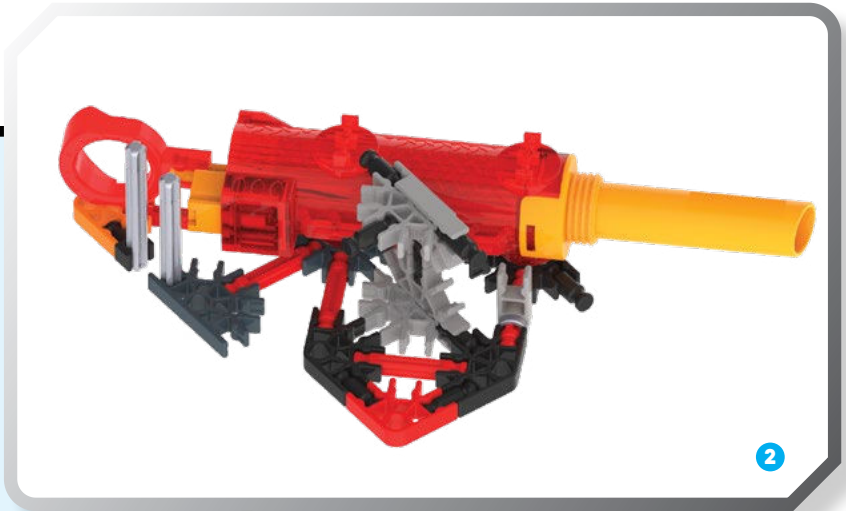
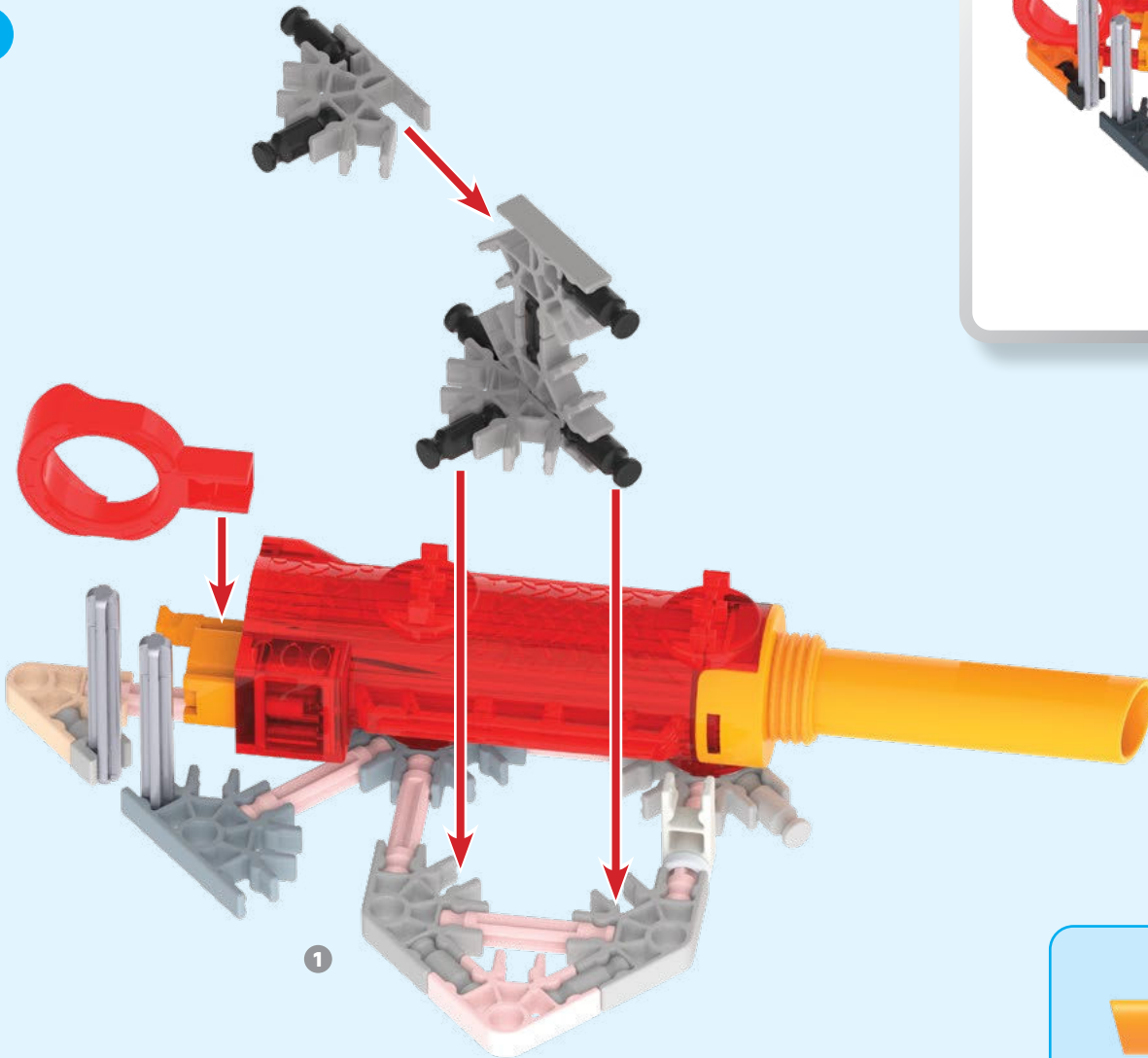

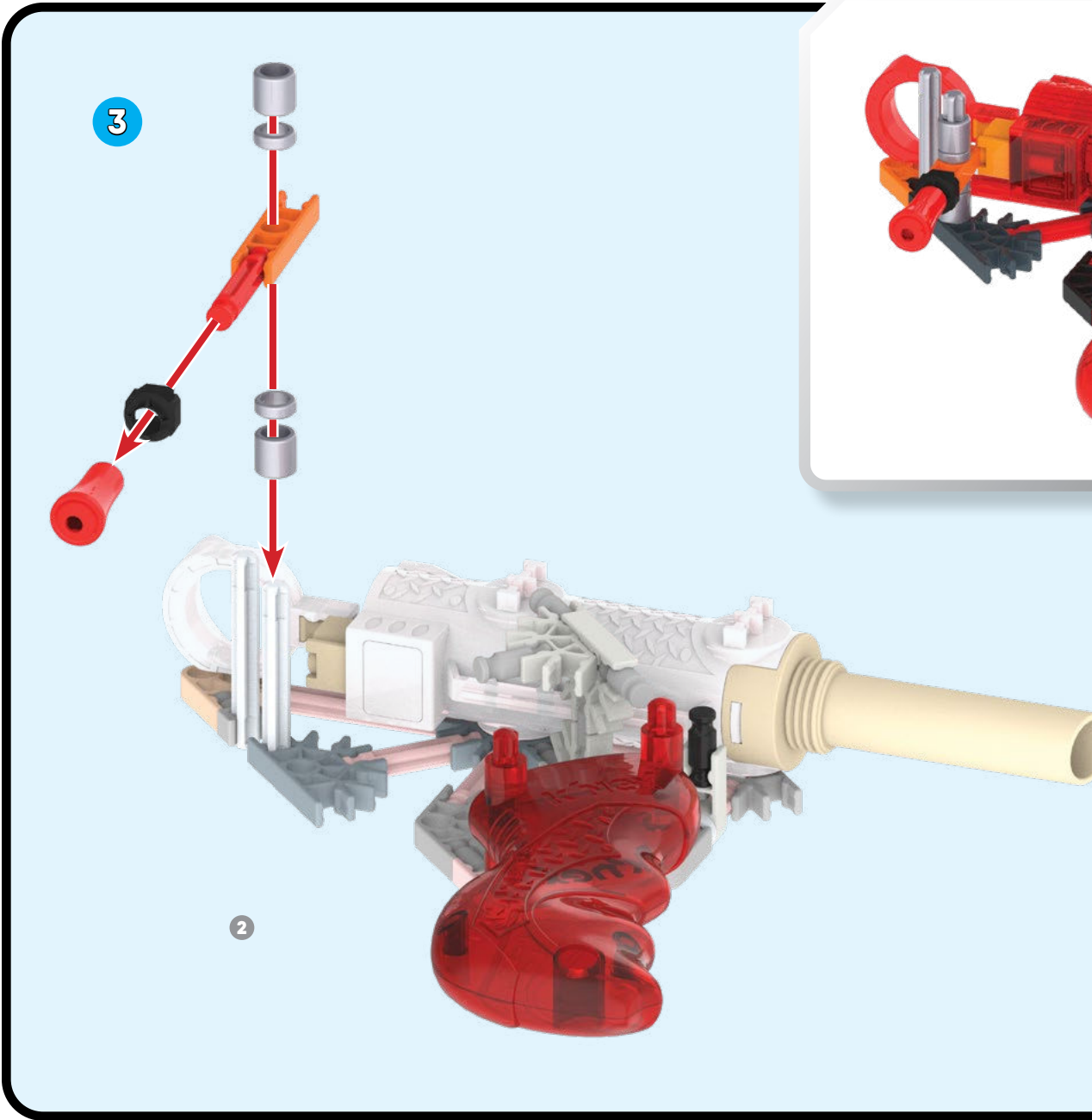



- | | | | | | |
|---|--|---|--|---|--|
| 1 | | 1 | | 3 | |
| 1 | | 1 | | 1 | |
| 5 | | 1 | | | |
| 3 | | 2 | | | |



4

4

5

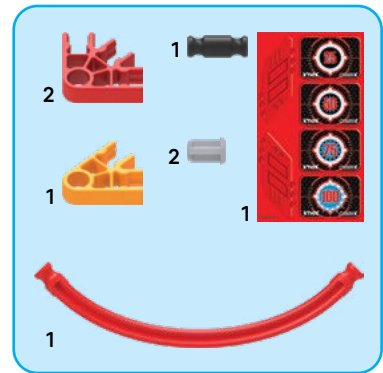
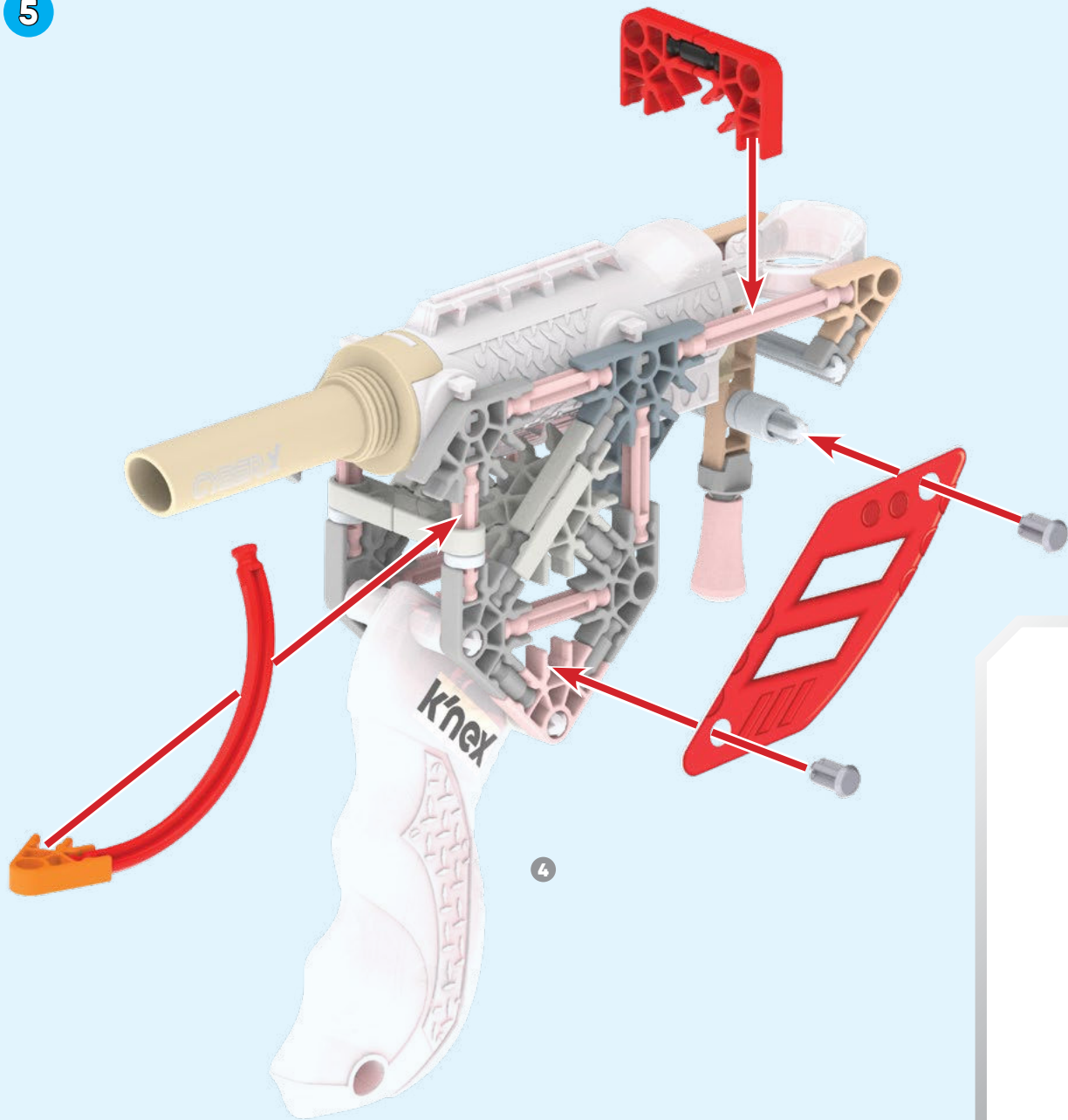

6

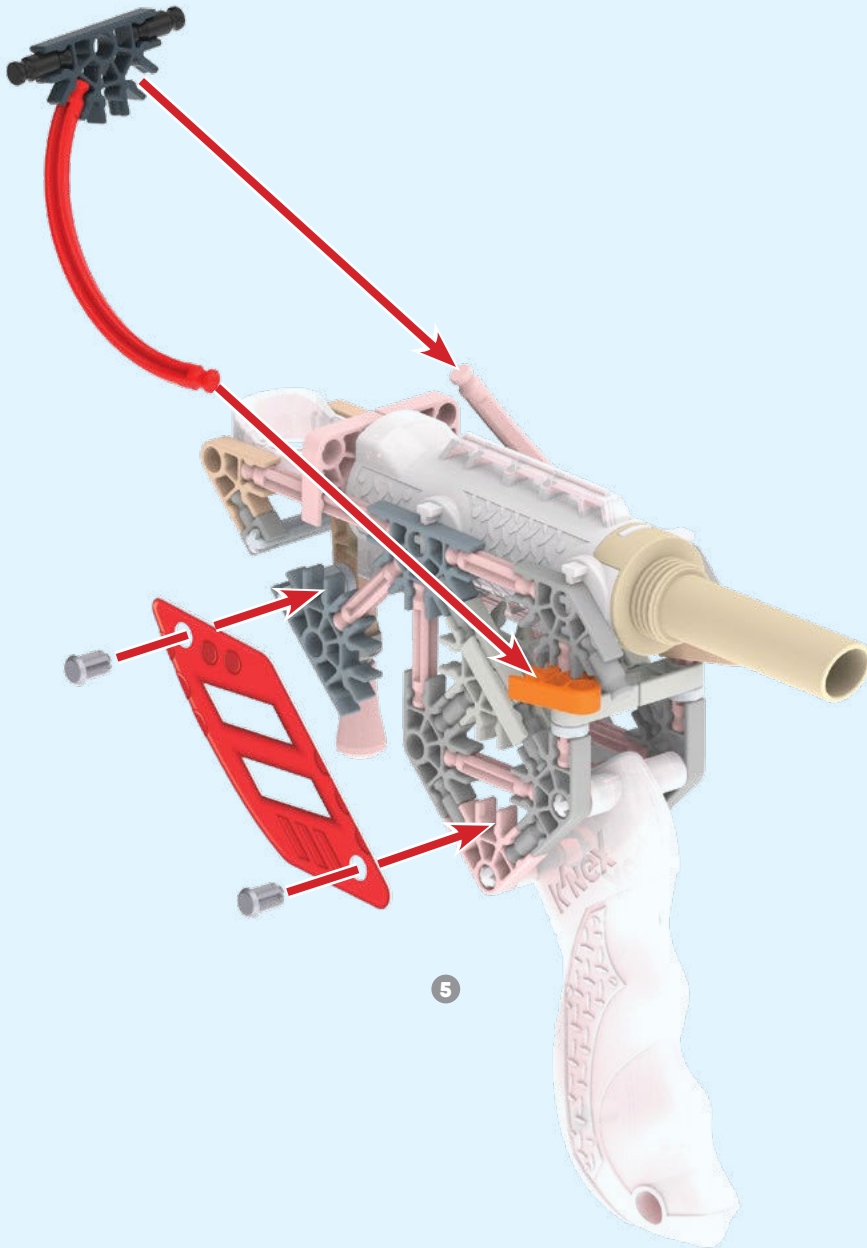

5



6

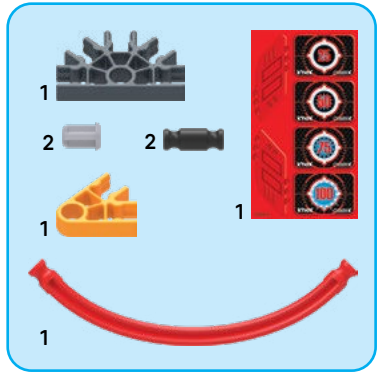

1

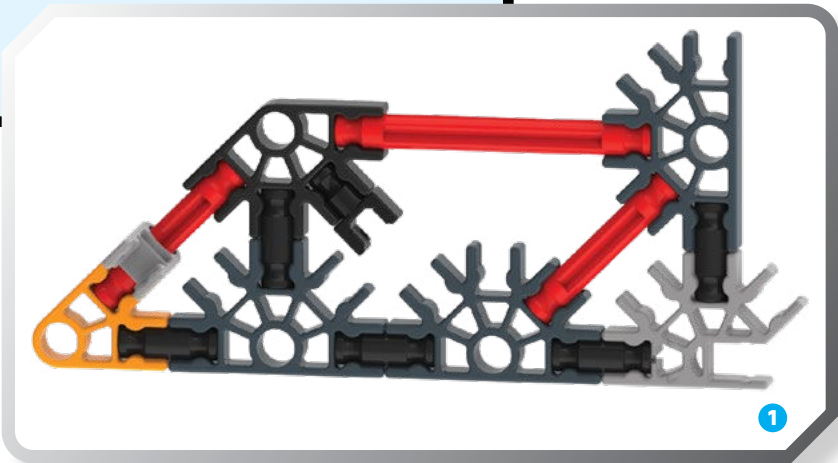
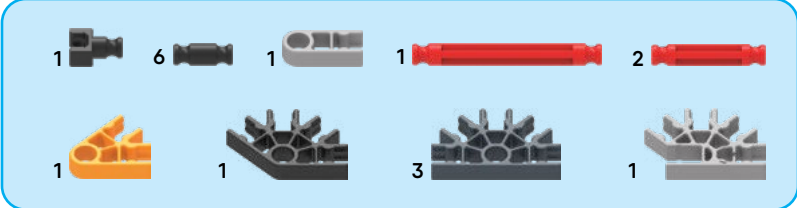
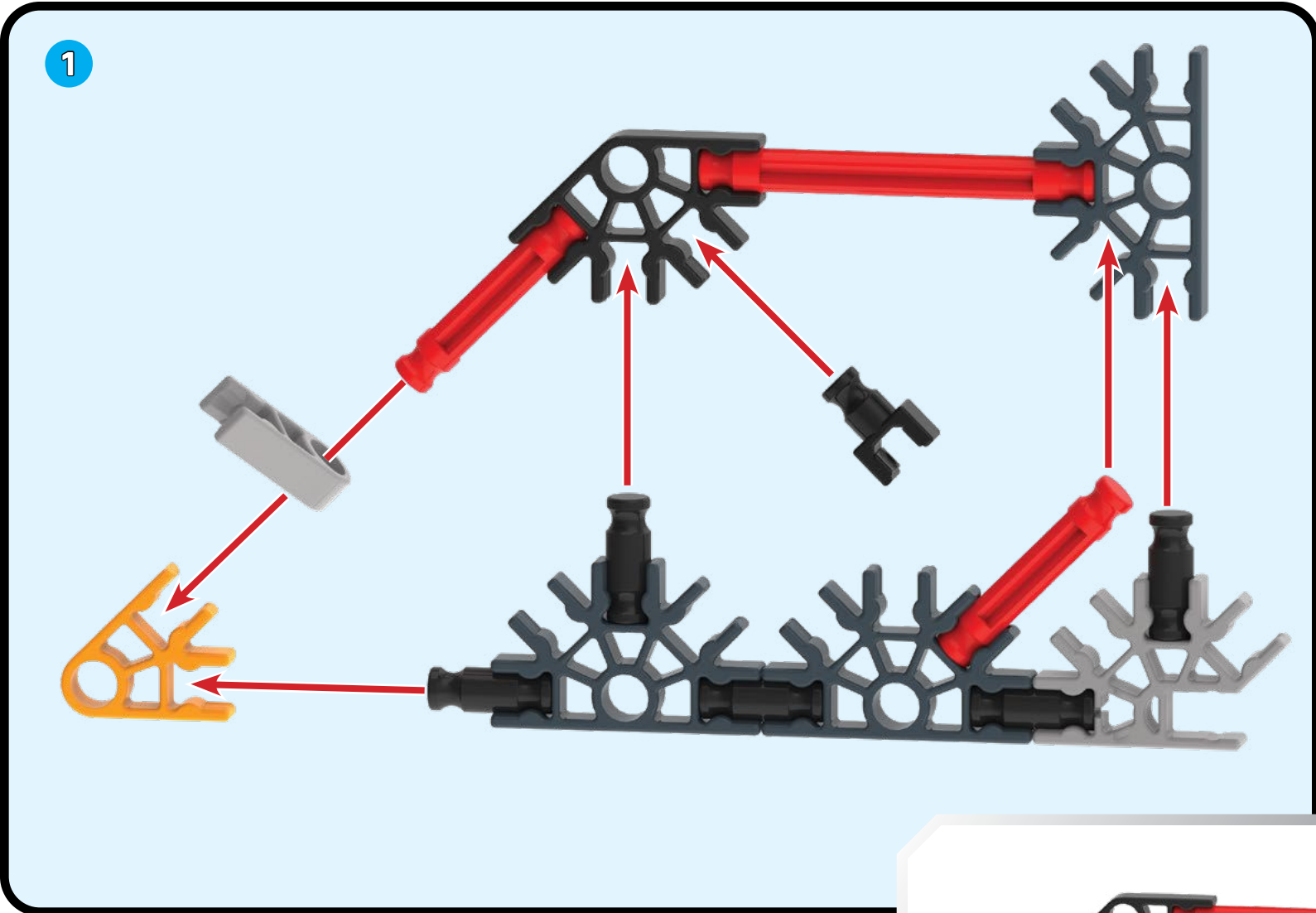

2

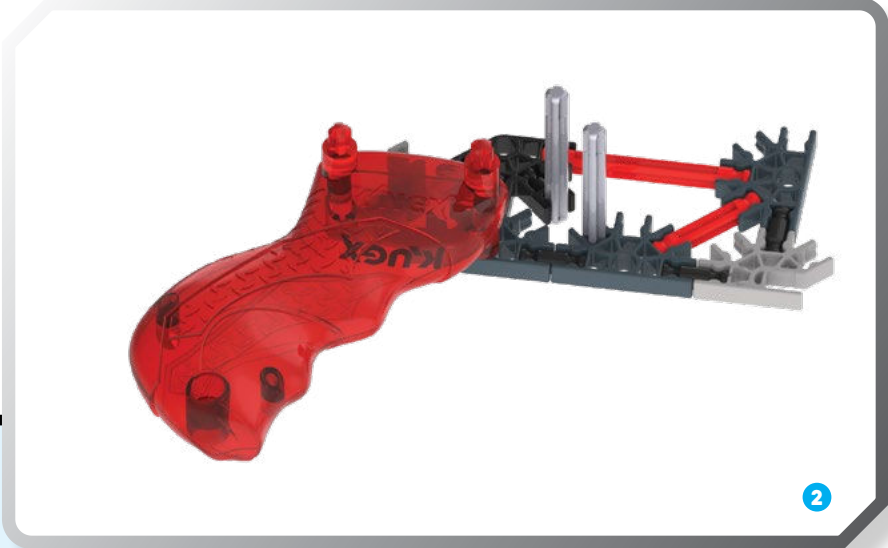
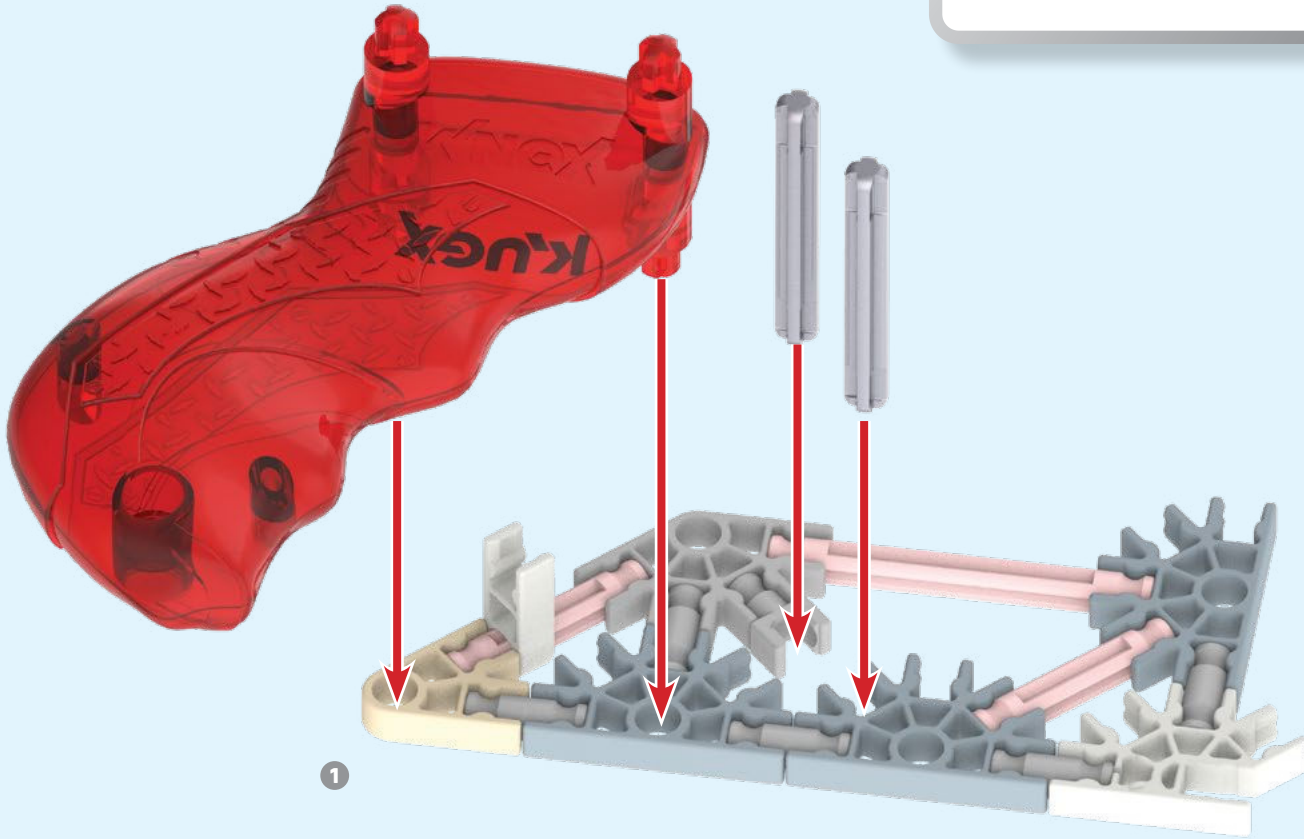

2



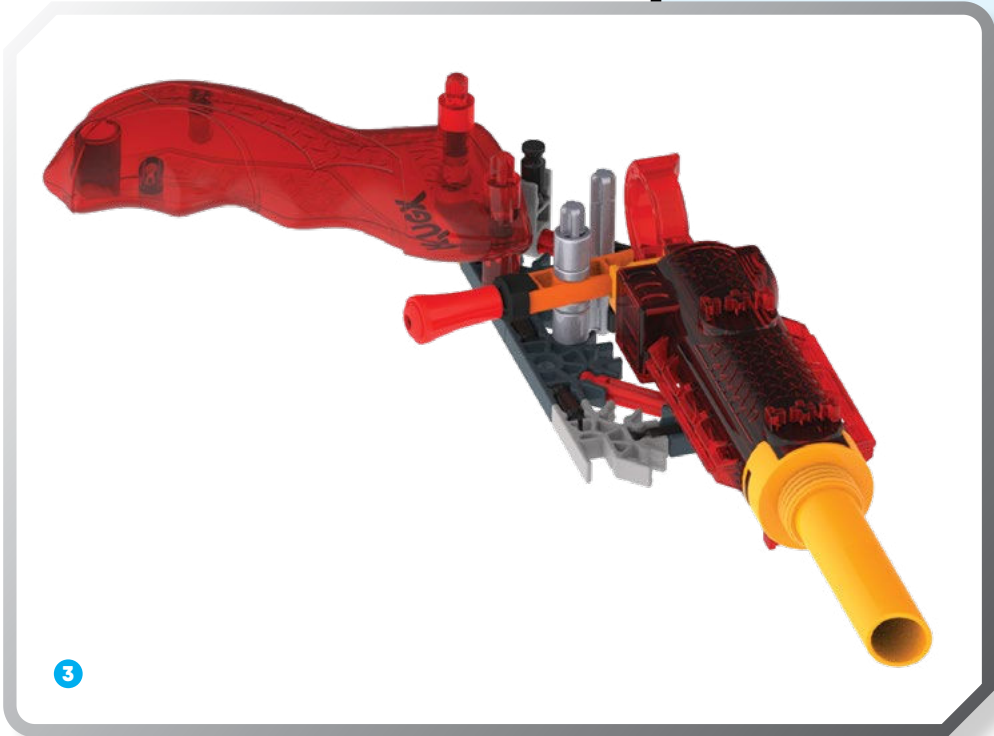
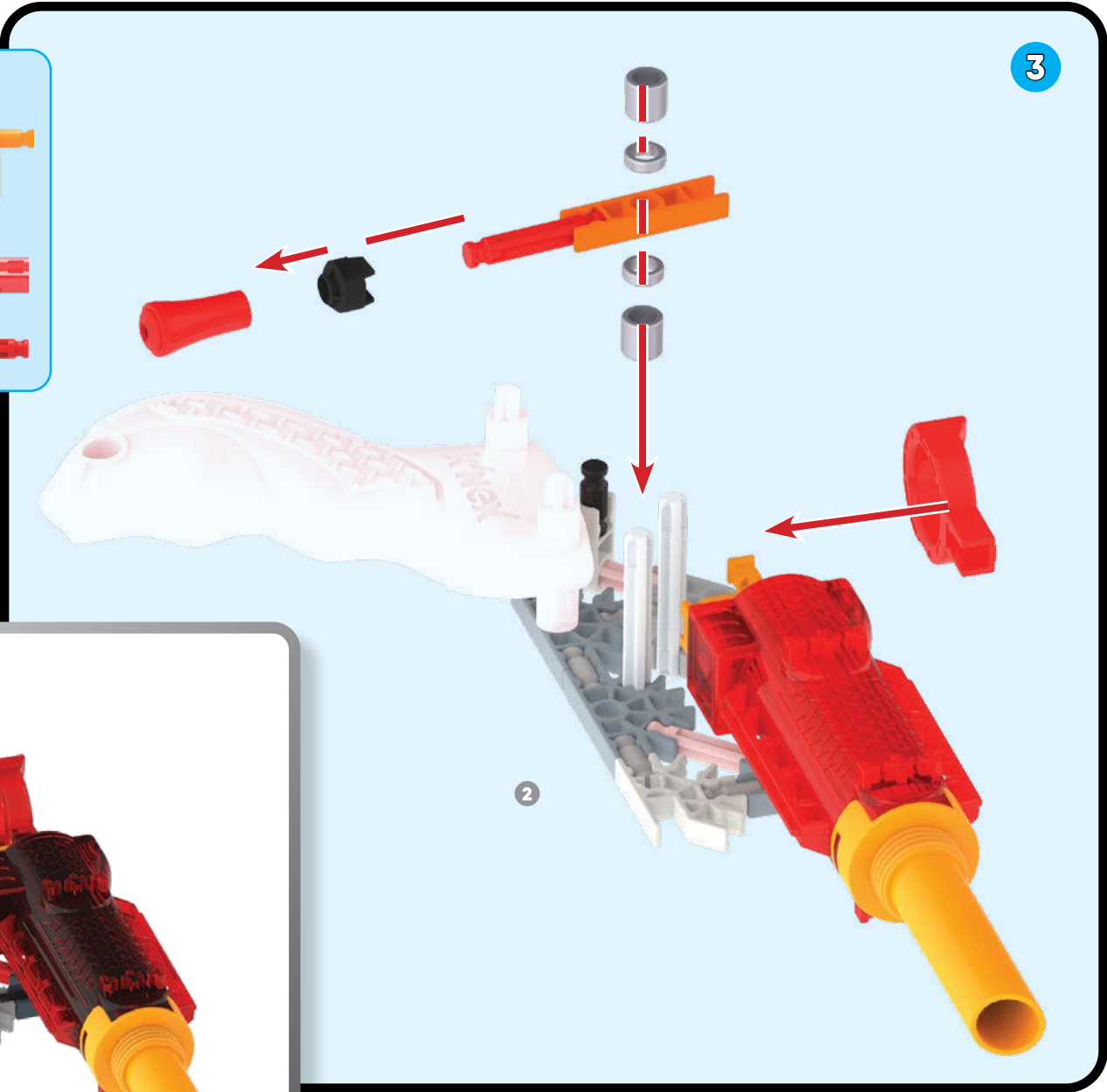
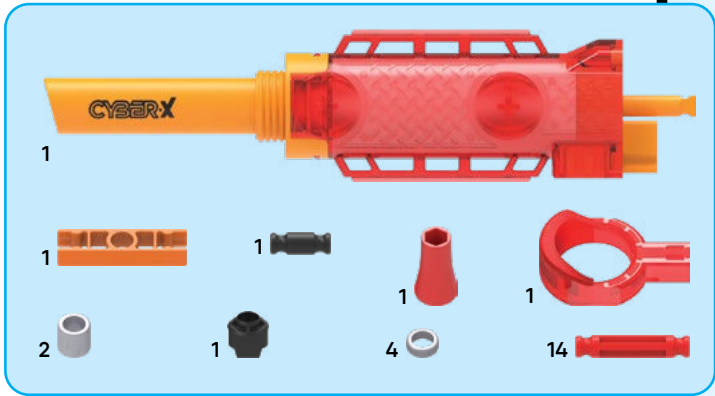

4

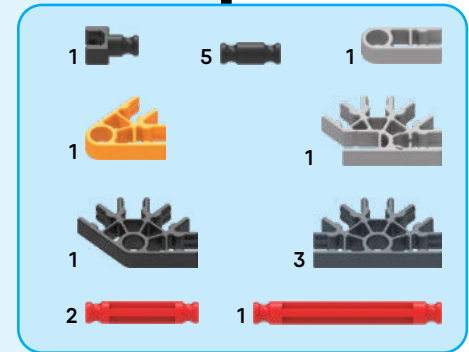
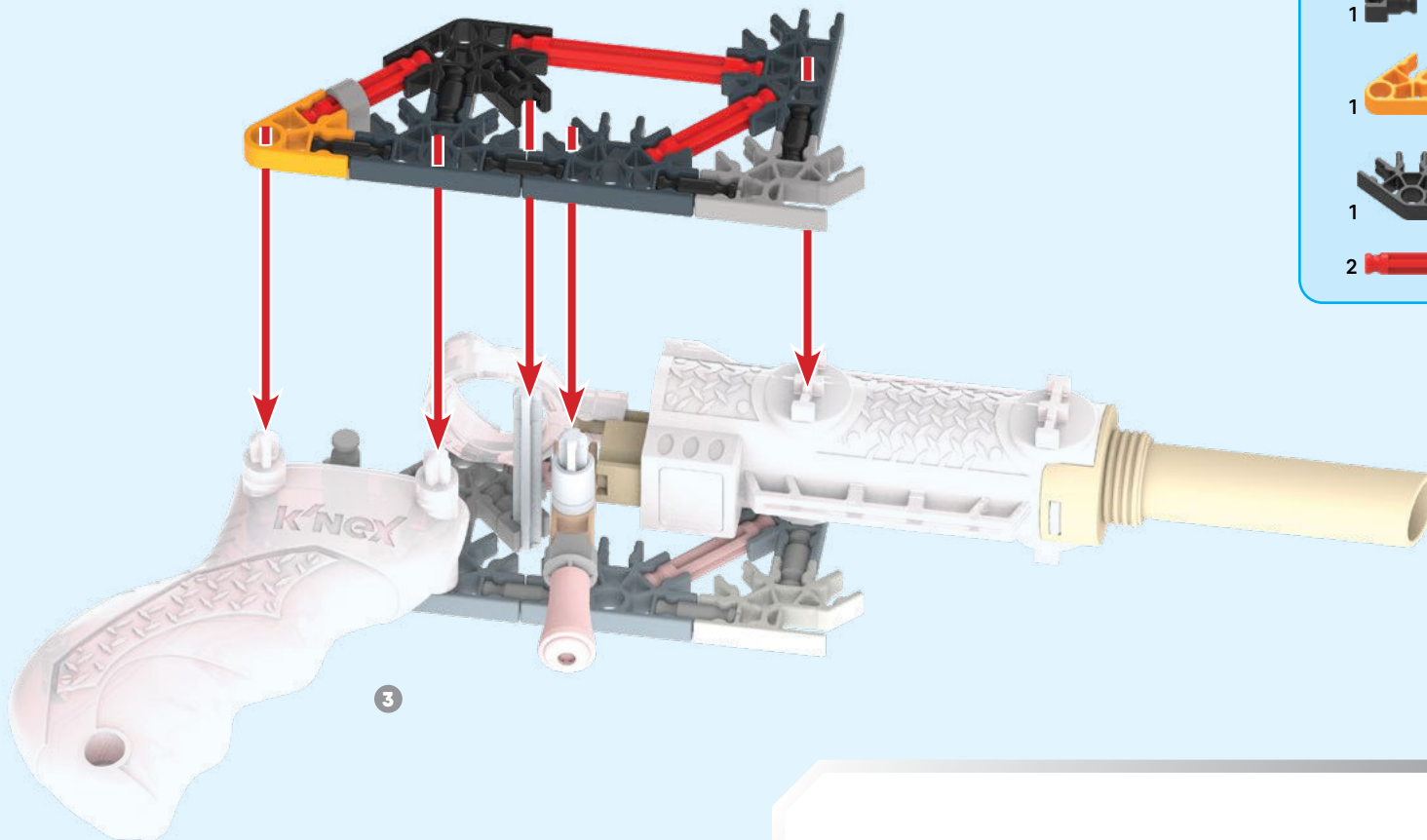

4

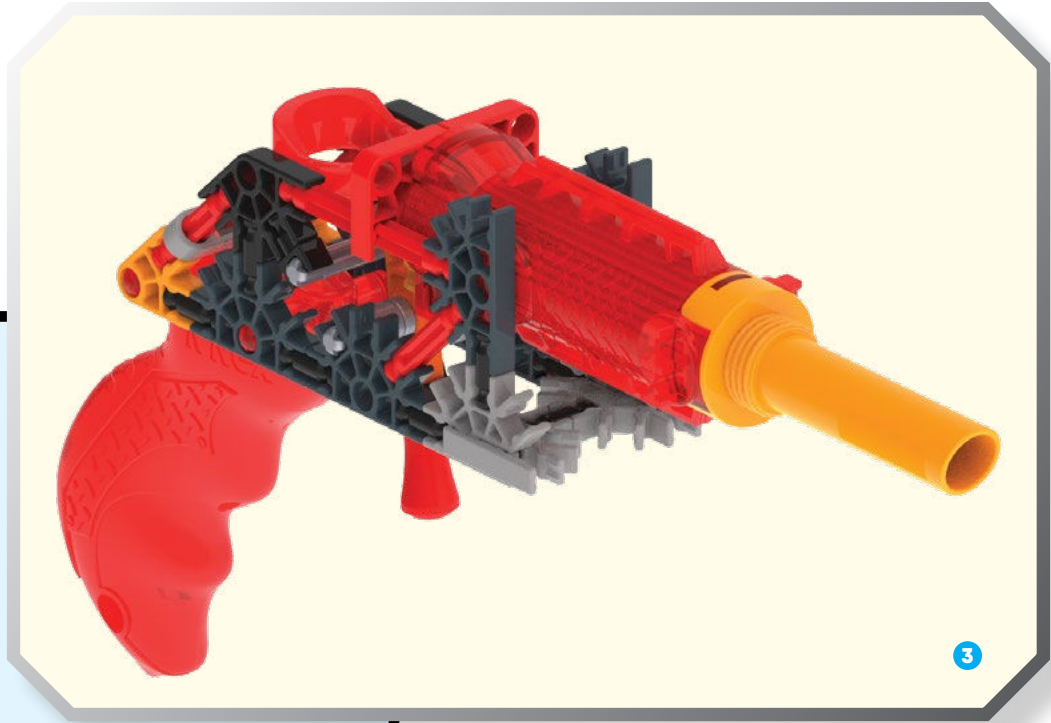
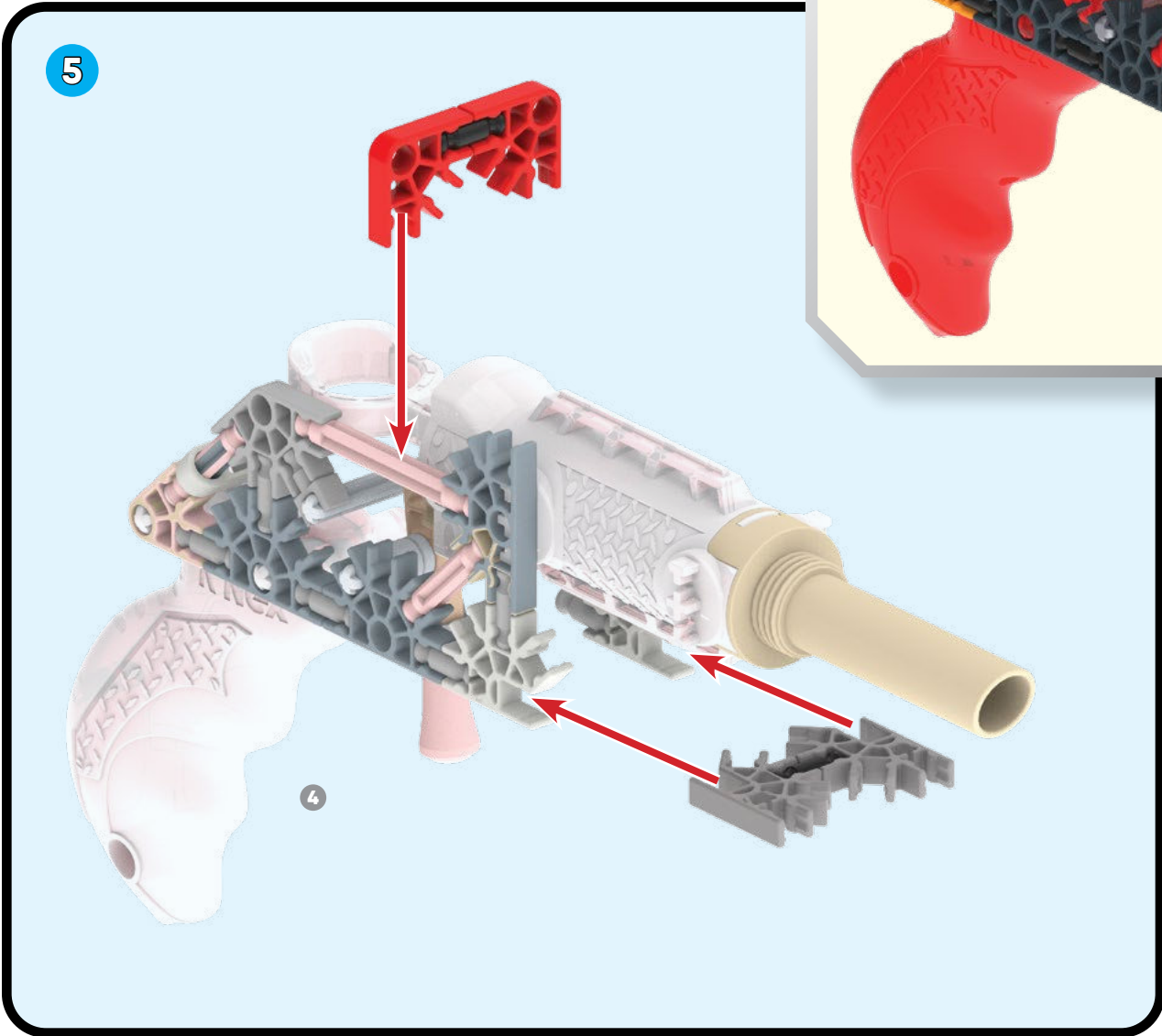



basicfun.com

 @knex  facebook.com/knex
customerservice@basicfun.com

©2022 Basic Fun, Inc., 301 Yamato Road, Suite 4200, Boca Raton FL 33431, USA. All rights reserved. Tous droits réservés. Todos los derechos reservados.

Made in China with 20% China parts (including blaster chamber, preload ring, darts, and quick fit grip) and 80% USA parts. Fabriqué en Chine avec 20% de pièces Chine (y compris chambre du blaster, anneau de préchargement, fléchettes, et crosse ergonomique) et 80% de pièces États-Unis. Hecho en China con 20% piezas de China (incluyendo el cañon de la recámara, anillo de pre carga, dardos, y agarre de ajuste rapido) y 80% piezas de EE.UU.

Complies with ASTM F963. Conforme aux ASTM F963. Cumple con ASTM F963.

K'NEX is a registered trademark and the Basic Fun logo is a trademark of Basic Fun, Inc. K'NEX est une marque déposée et le logo Basic Fun est une marque commerce de Basic Fun, Inc. K'NEX es una marca registrada y el logotipo de Basic Fun es una marca de Basic Fun, Inc.

- (EN) **WARNING:** CHOKING HAZARD
Small parts. Not for children under 3 years.
Product & colors may vary.
Most models can be built one at a time.
- (FR) **ATTENTION:** RISQUE D'ÉTOUFFEMENT
Pièces de petite taille. Ne convient pas aux enfants de moins de 3 ans.
Le produit et ses couleurs peuvent varier.
Les différents modèles ne peuvent être construits qu'un par un.
- (ES) **ADVERTENCIA:** PELIGRO DE ASFIXIA
Piezas pequeñas. No para niños menores de 3 años.
El producto y los colores pueden variar.
La mayoría de los modelos se pueden construir uno a la vez.
- (DE) **ACHTUNG:** ERSTICKUNGSGEFAHR
Kleinteile. Nicht geeignet für Kinder unter 3 Jahren.
Produkte und Farben können abweichen.
Die meisten modelle können immer nur einzeln gebaut werden.
- (IT) **AVVISO:** PERICOLO DI SOFFOCARE
Pezzi piccoli.
Non adatto per bambini sotto 3 anni.
Prodotti e colori possono differire.
La maggior parte dei modelli si può costruire autonomamente.
- (PT) **AVISO:** PERIGO DE SUFOCAÇÃO
Peças pequenas.
Não se destina a crianças com menos de 3 anos de idade.
O produto e as cores podem variar.
A maioria dos mo elos pode ser montado um de cada vez.
- (NL) **WAARSCHUWING:** VERSTIKKINGSGEVAAR
Kleine onderdelen. Niet geschikt voor kinderen jonger dan 3 jaar.
Product en kleuren kunnen variëren.
De meeste mode len kunnen uitsluitend een voor een worden gebouwd.